



Kit di extender HDBaseT™ HDMI 4K, 100 metri



Manuale d'uso
DS-55504 Rev. 2

Leggere attentamente le istruzioni per la sicurezza riportate qui sotto prima di installare e utilizzare il prodotto:

1. Prestare attenzione a tutti i suggerimenti e le avvertenze relativi al presente dispositivo.
2. Non esporre questa unità a pioggia, umidità o liquidi.
3. Non inserire oggetti nel dispositivo.
4. Non tentare di aprire o riparare il dispositivo senza l'assistenza di personale qualificato
5. Assicurarsi che l'alimentazione elettrica sia spenta e collocare il dispositivo in un ambiente sicuro prima di procedere all'installazione.
6. Non collegare/scollegare i cavi di connessione quando il dispositivo è in uso.
7. In caso di utilizzo di adattatori CC di terze parti, assicurarsi che rispettino le specifiche.

Introduzione

Questo extender a cavo singolo HDBaseT™ trasmette un segnale HDMI fino a una distanza di 100 metri tramite un cavo di rete Cat 6 in modo fluido e chiaro. Il suo segnale è senza perdita di dati e supporta 3D, profondità di colore a 24 bit, CEC, HDCP e risoluzione da 4K2K/60 Hz. È la soluzione ideale per trasmissioni audio e video in applicazioni di sistemi di videoconferenze HD, materiale educativo multimediale HD, sistemi di pubblicità e insegne digitali HD e tante altre applicazioni.

Caratteristiche

1. Supporta IR pass back bidirezionale.
2. Segnale video HDMI non compresso.
3. Supporta risoluzioni fino a ultra HD 4Kx2K a 60 Hz.
4. Supporta passback RS232 bidirezionale.
5. Supporta HDBaseT™, HDCP2.2, CEC, profondità di colore a 24 bit.
6. Supporta LPCM, DTS-HD e audio Dolby True HD.
7. Trasmissione del segnale 4K2K/60 Hz tramite cavo Cat 6 fino a 100 metri.

Contenuto della confezione



1 trasmettitore
TX



1 ricevitore RX

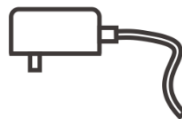

2 alimentatore da
12 V CC/1 A

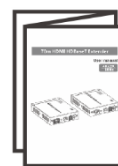

1 Manuale
dell'utente

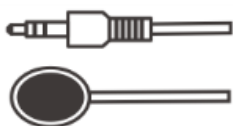

2 piedini estensione
blaster IR

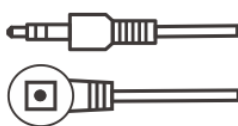

1 cavo di estensione
ricevitore IR



1 cavo porta seriale
RS232

Requisiti per l'installazione

1. Dispositivi sorgente HDMI con interfaccia HDMI in uscita
2. Dispositivi di visualizzazione: con ingresso HDMI
3. Cavi di rete: Cavi di rete Cat 6/Cat 6A/Cat 7



Descrizione del pannello

1. Trasmettitore TX

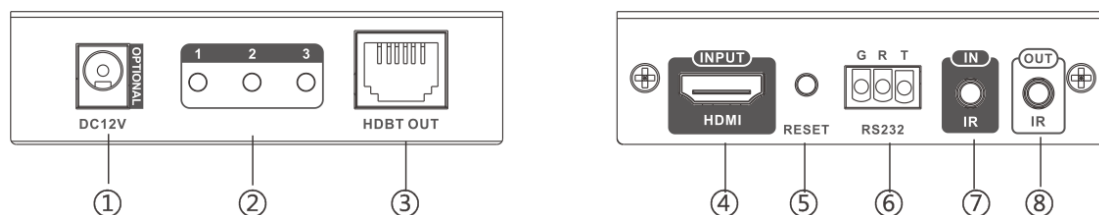

①	Ingresso di alimentazione	Collegare all'adattatore di corrente da 12 V CC/1 A
②	Indicatore segnale di trasmissione	<ol style="list-style-type: none"> LED 1: si illumina quando l'unità è accesa. LED 2: si illumina quando le unità ricevente e trasmittente sono ben collegate e lampeggia quando non c'è trasmissione tra unità trasmittente e ricevente. LED 3: lampeggia quando il ricevitore è connesso al display HDMI ed è spento in assenza di trasmissione tra il ricevitore e il display.
③	Uscita HDBT	Per collegare il ricevitore tramite cavo di rete
④	INGRESSO HDMI	Collegamento con dispositivo sorgente HDMI
⑤	Pulsante Reset	Premerlo per riavviare l'unità
⑥	RS232	Controllo RS232
⑦	Interfaccia cavo di prolunga del ricevitore IR	Collegare al cavo di prolunga del ricevitore IR. Assicurarsi che il telecomando sia nel raggio di funzionamento del ricevitore IR
⑧	Interfaccia cavo di prolunga del blaster IR	Collegare al cavo di prolunga del blaster IR. Avvicinare il blaster IR alla sorgente video per la migliore trasmissione del segnale IR dal ricevitore

2. Ricevitore RX

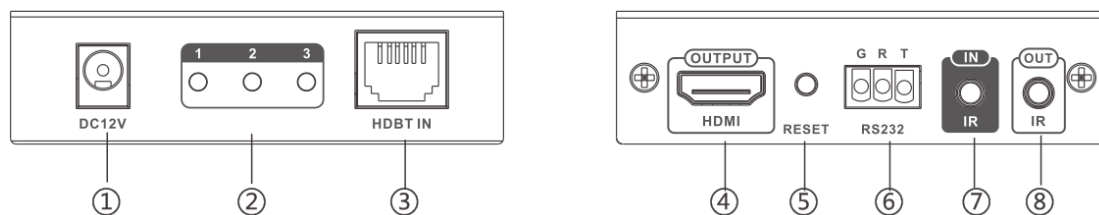

①	Ingresso di alimentazione	Collegare all'adattatore di corrente da 12 V CC/1 A in dotazione
②	Indicatore segnale di trasmissione	<ol style="list-style-type: none"> 1. LED 1: si illumina quando l'unità è accesa. 2. LED 2: si illumina quando le unità ricevente e trasmittente sono ben collegate e lampeggia quando non c'è trasmissione tra unità trasmittente e ricevente. 3. LED 3: lampeggia quando il ricevitore è connesso al display HDMI ed è spento in assenza di trasmissione tra il ricevitore e il display.
③	Ingresso HDBT	Per collegare il trasmettitore tramite cavo di rete
④	Uscita HDMI	Collegamento con dispositivo di visualizzazione HDMI
⑤	Pulsante Reset	Premerlo per riavviare l'unità
⑥	RS232	Controllo RS232
⑦	Interfaccia cavo di prolunga del ricevitore IR	Collegare al cavo di prolunga del ricevitore IR. Assicurarsi che il telecomando sia nel raggio di funzionamento del ricevitore IR
⑧	Interfaccia cavo di prolunga del blaster IR	Collegare al cavo di prolunga del blaster IR. Avvicinare il blaster IR alla sorgente video per la migliore trasmissione del segnale IR dal ricevitore

Installazione

1. Collegamenti

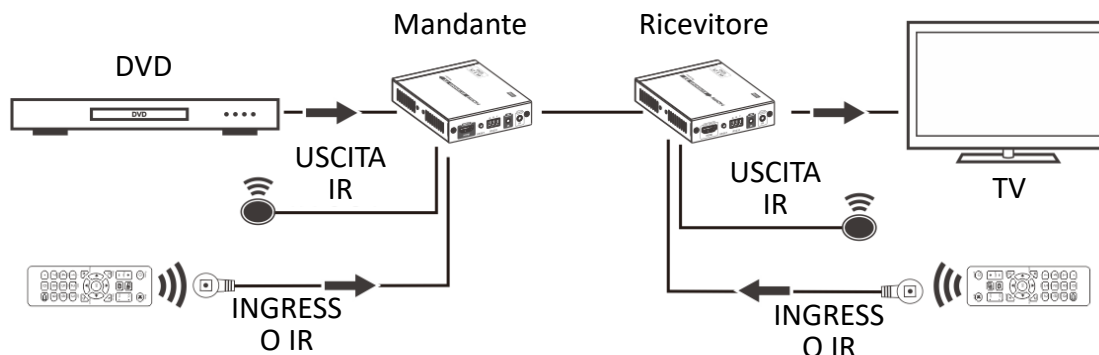

2. Pass back IR bidirezionale

- 1) Supporta il pass back IR bidirezionale. È possibile il controllo DVD dal ricevitore e il controllo TV dal trasmettitore.
- 2) In caso di controllo all'estremità RX, collegare il cavo di prolunga del blaster IR con l'uscita IR del trasmettitore TX e collegare il cavo di prolunga del ricevitore IR all'ingresso IR del ricevitore RX. In caso di controllo all'estremità TX, collegare il cavo di prolunga del ricevitore IR con l'ingresso IR del trasmettitore TX e collegare il cavo di prolunga del blaster IR all'uscita IR del ricevitore RX.

3. Funzione passback bidirezionale RS232 seriale

1) Velocità in baud

Non è possibile mischiare meccanismi di codifica differenti; velocità in baud dell'unità trasmittente e dell'unità ricevente, supporto 4800, 9600, 19200, 28800, 38400, 57600 e 115200

2) Sequenza linea

Accertarsi che la linea seriale RS232 sia collegata saldamente e correttamente, come mostrato qui sotto:

Se la connessione seriale RS232 di cui sopra non funziona correttamente, provare a cambiare l'ordine della linea TXD e RXD.

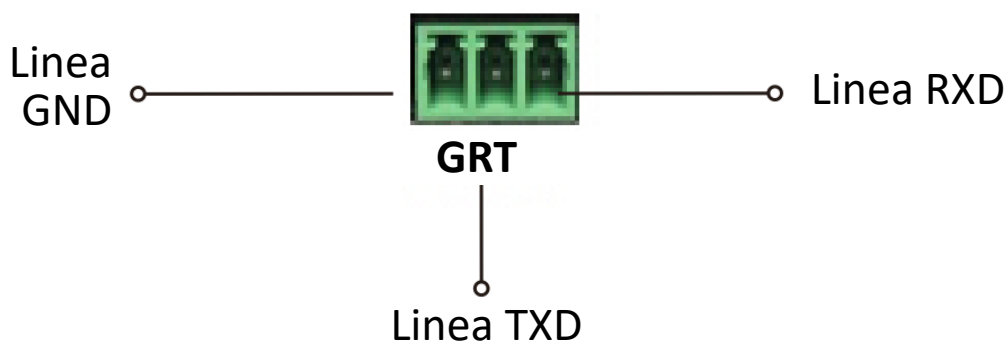

3) Controllo della velocità in baud

Se si desidera controllare la velocità in baud, impostare la velocità in baud a 115200 sullo strumento di verifica della porta seriale, prima di accendere l'unità. Accendere l'unità: quando la porta seriale RS232 si connette allo strumento di verifica della porta seriale, il programma rileva la velocità in baud. Ad esempio, se il programma mostra "Velocità in baud: 9600" significa che 9600 è la velocità in baud attuale.

4) Impostazione della velocità in baud

Esempio: la velocità in baud attuale è 9600, ma la velocità in baud dell'apparecchiatura di controllo è 19200. Questa velocità deve essere impostata su 9600. A tale scopo, nello strumento della porta seriale, selezionare "9600" come velocità in baud, poi immettere il comando "set: 19200" e premere Invio.

FAQ

D: Nessuna uscita sullo schermo.

- R:
- 1) Prima controllare il corretto collegamento dell'alimentatore. Quindi verificare la corretta connessione di tutti i cavi.
 - 2) Accertarsi di aver selezionato la porta d'ingresso HDMI destra del TV/schermo.
 - 3) Accertarsi che il segnale HDMI sia inviato al trasmettitore e che il ricevitore sia connesso correttamente allo schermo.

D: La spia LED 2 è spenta e non c'è alcun segnale in uscita.

- R: Verificare che il dispositivo di visualizzazione HDMI sia impostato sul giusto canale di ingresso HDMI.
- D: La spia LED 3 è spenta.**
- R: Accertarsi che l'ingresso HDMI del trasmettitore riceva il segnale e che l'uscita del ricevitore sia correttamente connessa allo schermo HDMI.
- D: L'immagine in uscita presenta l'effetto neve.**
- R: Sostituire il cavo HDMI tra il trasmettitore e il dispositivo sorgente; utilizzare un cavo HDMI più corto per ripetere il test.

Specifiche

Voci	Specifiche tecniche		
Segnale HDMI	Supporta HDMI2.0 HDCP2.2, supporta CEC e profondità di colore a 24 bit		
Risoluzioni supportate	480i/480P/576i/576P/720P/1080i/1080P/3D/4Kx2K		
Audio	LPCM, DTS Digital, Dolby Digital		
Cavo di rete	CAT6, CAT6A, CAT7		
Portata di trasmissione	CAT6	100 m	1080p a 60 Hz 48 bpp, 1080p a 60 Hz 3D, 4Kx2K a 60 Hz
	CAT6A	100 m	
	CAT7	100 m	
Controllo IR	Supporta dispositivi ad ampia frequenza 20-60 kHz e trasmissione IR bidirezionale		
Temperatura d'uso	0~55°C		
Temperatura di stoccaggio	-10~70°C		
Umidità	0 – 90% (senza condensa)		
Alimentazione	2 alimentatore da 12 V CC/1 A		
Consumo	TX: <6 W; RX: < 8 W		
Dimensioni prodotto	109,49 (L) x 87 (P) x 23,4 (H) mm		
Materiale	Lega di acciaio		
Peso	TX: 240 g RX: 250 g		
Colore	nero		