



## 4K HDMI-uitbreider via CAT/IP (set)



### Handleiding DS-55122 Rev. 3

#### Inleiding

Deze HDMI-sigitaaluitbreider breidt uw HDMI-video-/audiosignaal met een resolutie van 4K2K/30 Hz uit tot 120 meter (394 voet) via een enkele netwerkkabel. Het ondersteunt IR-sigitaaloverdracht om het afspelen van media van het signaalbronapparaat op de weergavelocatie te bedienen.

## Belangrijke veiligheidsvoorschriften

Gelieve de volgende veiligheidsinstructies aandachtig door te lezen voordat u het product installeert en gebruikt:

1. Let op alle waarschuwingen en hints op dit apparaat.
2. Stel dit apparaat niet bloot aan regen, vocht en vloeistoffen.
3. Stop geen dingen in het apparaat.
4. Repareer of open dit apparaat niet zonder begeleiding van professionele mensen.
5. Zorg voor goede ventilatieopeningen om te voorkomen dat het product beschadigd raakt door oververhitting.
6. Schakel de stroom uit en zorg dat de omgeving veilig is vóór de installatie.
7. Ontkoppel of koppel de netwerkkabels en IR-kabels niet wanneer deze in gebruik is om te voorkomen dat de kabels beschadigen.
8. Gebruik alleen DC 5 V. Zorg ervoor dat de specificatie overeenkomt met de DC-adapters van derden.

## Inhoud van de verpakking

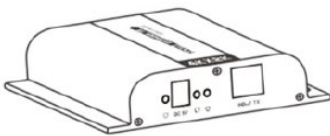

HDMI-UITBREIDER  
zender TX x 1 stuk

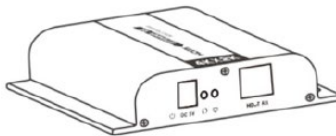

HDMI-UITBREIDER  
ontvanger RX x 1 stuk



Gebruiksaanwijzing x  
1 stuk

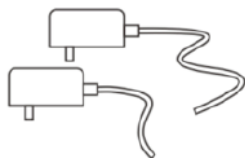

DC 5 V/2 A x 2 stuks



IR OUT

IR-blaster verlengkabel  
x 1 stuk



IR IN

IR-ontvanger  
verlengkabel x 1 stuk

## pecificatie

Items	Specificaties
HDMI-signaal	HDMI1.4, compatibel met HDCP1.4
Overdrachtsprotocol	HDBiT
Ondersteunende resoluties	480i@60Hz, 480p@60Hz, 576i@50Hz, 576p@50Hz, 720p@50/60Hz, 1080i@50/60Hz, 1080p@50/60Hz, 4Kx2K@24/25/30Hz
Netwerkkabel	UTP/STP Cat5/5e/6
Overdrachtafstand	Overdrachtafstand tot 120 meter voor 1080p 60 Hz Full HD via enkele CAT6
IR-signaal	Ondersteunt 20~60 KHz IR-apparaten
Werktemperatuur	0°C~60°C
Voeding	DC 5 V/2 A
Stroomverbruik	TX: 5W; RX: 4W
Afmetingen	107,3 (B) x 94 (D) x 23,7 (H) mm x 2 stuks
Gewicht	TX: 170 gram    RX: 167g
Kleur	Zwart

## Installatievereisten

1. HDMI-bronapparaat
2. HDMI-weergaveapparaat met HDMI-poort.
3. Netwerkkabels:  
CAT 5/5E/6-netwerkkabels  
Overdrachtslengte:  
CAT 5 - 80 m./CAT 5E - 100 m./CAT 6 - 120 m

## Paneelbeschrijving

### 1. HDMI-UITBREIDER TX (zender)

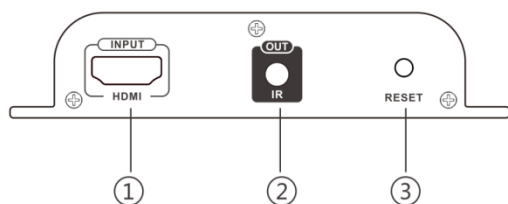

- ① HDMI-signaalingang
- ② Uitgang IR-sigitaal om de verlengkabel van de blaster op aan te sluiten
- ③ Reset
- ④ Aan-uitlampje

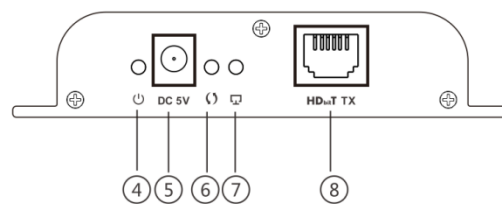

- ⑤ Voeding (DC 5V)
- ⑥ Lampje gegevensoverdracht
- ⑦ Lampje netwerkkoppeling
- ⑧ HDbitT-sigitaaluitgang

### 2. HDMI-UITBREIDER RX (ontvanger)

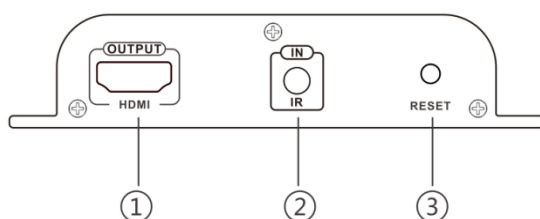

- ① HDMI-sigitaaluitgang
- ② Ingang IR-sigitaal om de verlengkabel van de IR-ontvanger op aan te sluiten
- ③ Reset
- ④ Aan-uitlampje

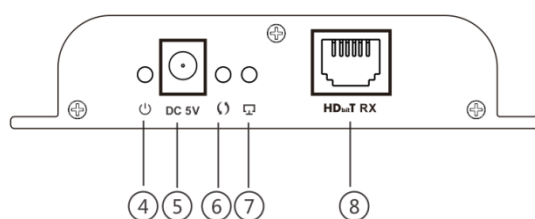

- ⑤ Voeding (DC 5V)
- ⑥ Lampje gegevensoverdracht
- ⑦ Lampje netwerkkoppeling
- ⑧ HDbitT-sigalingang

# Installatie

## 2. Aansluitingen

### 2.1 Punt naar punt verbinding:

Tot 120 meter overdrachtafstand via enkele CAT 6 (kabel van hoge kwaliteit kan 150 meter bereiken).

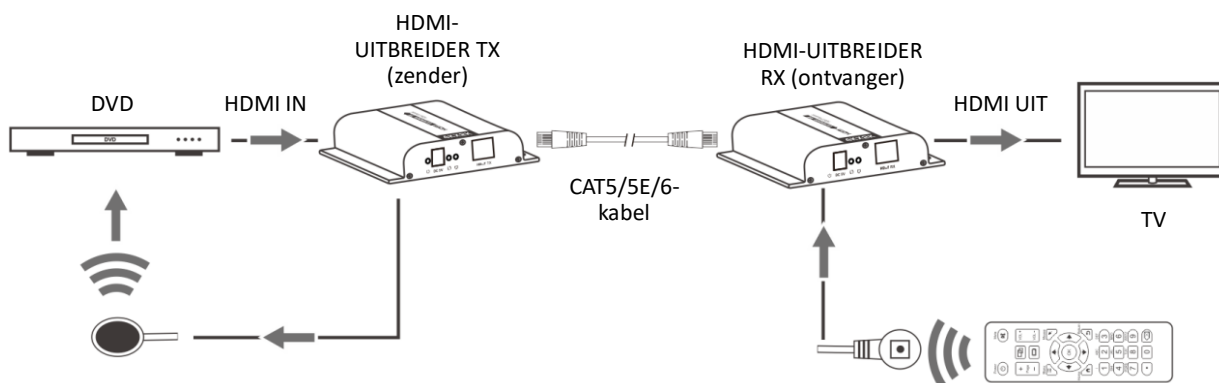

### 2.2 Aansluiting netwerkswitch/router:

Met een netwerkswitch/router/repeater kan een onbeperkte uitbreiding/afstand worden gerealiseerd.

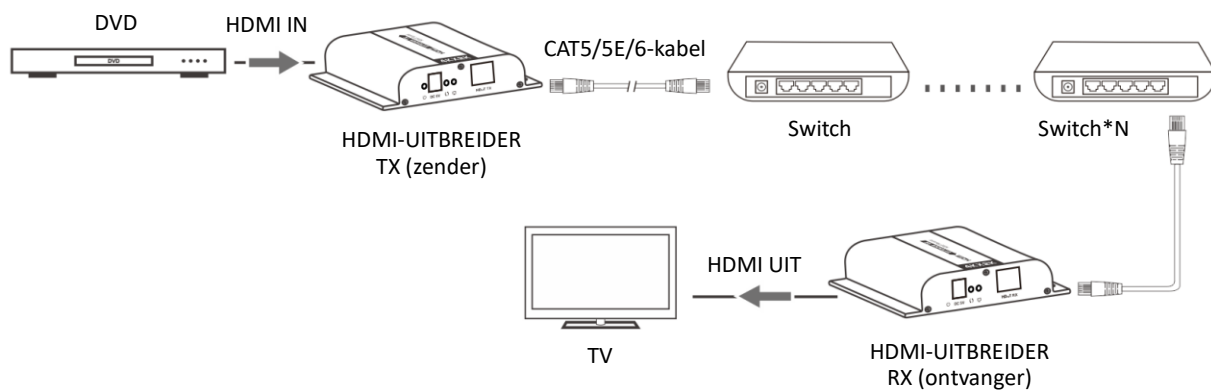

### 2.3 Aansluiting één naar meerdere:

Met een netwerkswitch/router kan één zender met meerdere ontvangers (maximaal 253 ontvangers) worden verbonden

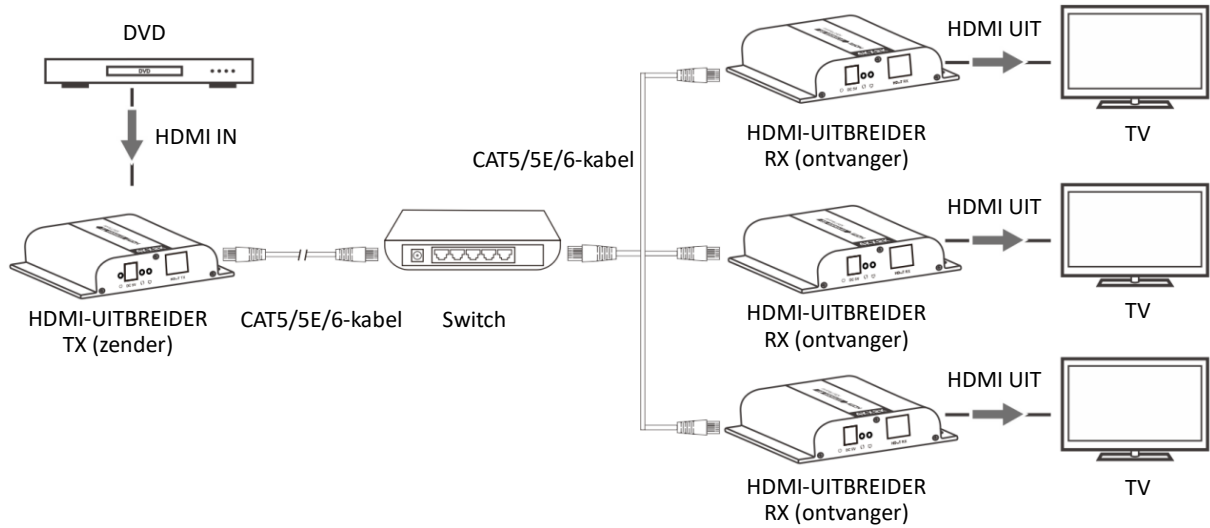

## FAQ

**Q: Op de rechterhoek van het tv-scherf "Wacht op verbinding"?**

A: Controleer of de voeding van de TX (zender) en switch (indien gebruikt) is aangesloten en zorg ervoor dat de verbindingkabel stevig vastzit.

**Q: Tv-scherf "Controleer het TX-invoersignaal"?**

A: Controleer of er een HDMI-invoersignaal van de TX is.  
Probeer de signaalbron rechtstreeks op het weergaveapparaat aan te sluiten om te zien of er een signaal is van het bronapparaat of wissel de signaalbron, HDMI-kabel en probeer het opnieuw.

**Q: Het scherf is zwart zonder inhoud wanneer de 4Kx2K-bron wordt afgespeeld?**

A: Controleer of zowel de tv als de HDMI-kabel HDMI 1.4 ondersteunt

**Q: Weergave niet vloeiend, niet stabiel?**

A: Controleer of de lengte van de kabel tussen de TX en de switch, de switch en de RX en de verbinding tussen elk niveau binnen het vereiste bereik is.

Klik op de toets "reset" op het voorpaneel van de TX/RX, reset het en maak opnieuw verbinding.