



4K HDMI/Extender über CAT/ IP (Set)



Bedienungsanleitung

DS-55122 Rev. 3

Einleitung

Dieser HDMI-Signal-Extender erweitert Ihr HDMI-Video/Audiosignal mit einer Auflösung von 4K2K/30 Hz bis zu 120 m über ein einziges Netzkabel. Unterstützt IR-Signalübertragung, um die Medienwiedergabe des Signalquellengeräts an der Anzeigeposition zu steuern.

Wichtige Sicherheitshinweise

Bitte lesen Sie die folgenden Sicherheitshinweise vor Installation und Betrieb aufmerksam durch:

1. Beachten Sie alle Warnungen und Hinweise zu diesem Gerät.
2. Setzen Sie das Gerät nicht Regen, Feuchtigkeit und Flüssigkeiten aus.
3. Führen Sie keine Gegenstände in das Gerät ein.
4. Reparieren oder öffnen Sie dieses Gerät nicht ohne professionelle Anleitung.
5. Achten Sie auf ausreichende Belüftung, um Überhitzungsschäden zu vermeiden.
6. Schalten Sie die Stromversorgung aus und vergewissern Sie sich vor der Installation, dass die Umgebung sicher ist.
7. Schließen Sie Netzwerk- und IR-Kabel nicht an und ziehen sie sie nicht ab, wenn das Gerät in Betrieb ist, um Kabelschäden zu vermeiden.
8. Verwenden Sie nur DC 5 V. Achten Sie darauf, dass die technischen Daten übereinstimmen, wenn Sie ein Netzteil eines Drittherstellers verwenden.

Lieferumfang

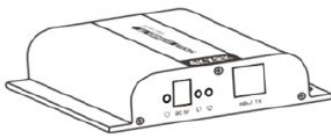

HDMI-EXTENDER
Sender TX x 1

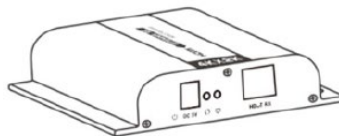

HDMI-EXTENDER
Empfänger Rx x 1



Bedienungsanleitung
x 1

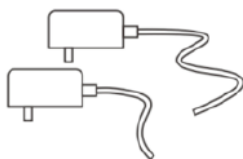

DC 5 V/2 A x 2



IR-AUSGANG

IR-Sender-
Verlängerungskabel
x 1



IR-EINGANG

IR-Empfänger-
Verlängerungskabel
x 1

Spezifikation

Parameter	Spezifikationen
HDMI-Signal	HDMI1.4, kompatibel mit HDCP1.4
Transportprotokoll	HDBiT
Unterstützte Auflösungen	480i bei 60 Hz, 480p bei 60 Hz, 576i bei 50 Hz, 576p bei 50 Hz, 720p bei 50/60 Hz, 1080i bei 50/60 Hz, 1080p bei 50/60 Hz, 4Kx2K bei 24/25/30 Hz
Netzwerkkabel	UTP/STP Cat5/5e/6
Übertragungsbereich	Bis zu 120 m Übertragungsbereich für 1080p 60 Hz Full-HD über einzelnes CAT6 Kabel
IR-Signal	Unterstützt 20 - 60 kHz IR-Geräte
Betriebstemperatur	0 °C - 60 °C
Stromversorgung	DC 5 V/2 A
Leistungsaufnahme	TX: 5 W; RX: 4 W
Abmessungen	107,3 (B) x 94 (T) x 23,7 (H) mm x 2
Gewicht	TX: 170 g RX: 167 g
Farbe	Schwarz

Installationsanforderungen

1. HDMI-Quellgerät
2. HDMI-Anzeigegerät I mit HDMI-Anschluss.
3. Netzwerkkabel:
CAT 5/5E/6 Netzwerkkabel
Übertragungsbereich:
CAT 5 – 80 m/CAT 5E – 100 m/CAT 6 – 120 m

Beschreibung

1. HDMI-EXTENDER TX (Sender)

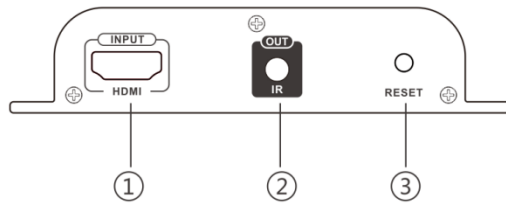

- ① HDMI-Signaleingang
- ② IR-Signalausgang zum Anschluss des Sender-Verlängerungskabels
- ③ Rücksetztaste
- ④ Betriebs-LED

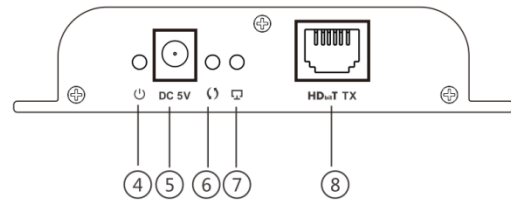

- ⑤ Stromeingang (DC 5 V)
- ⑥ Datenübertragungs-LED
- ⑦ Netzwerkverbindungs-LED
- ⑧ HdbiT-Signalausgang

2. HDMI-EXTENDER RX (Empfänger)

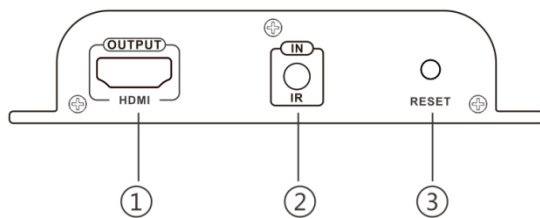

- ① HDMI-Signalausgang
- ② IR-Signaleingang zum Anschluss des Empfänger-Verlängerungskabels
- ③ Rücksetztaste
- ④ Betriebs-LED

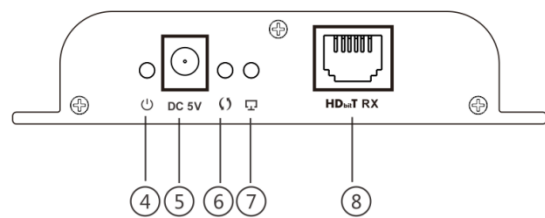

- ⑤ Stromeingang (DC 5 V)
- ⑥ Datenübertragungs-LED
- ⑦ Netzwerkverbindungs-LED
- ⑧ HdbiT-Signaleingang

Installation

2. Anschlüsse

2.1 Punkt-zu-Punkt-Anschluss:

Bis zu 120 m Übertragungreichweite über einzelnes CAT 6 Kabel
(hochwertiges Kabel bis zu 150 m).

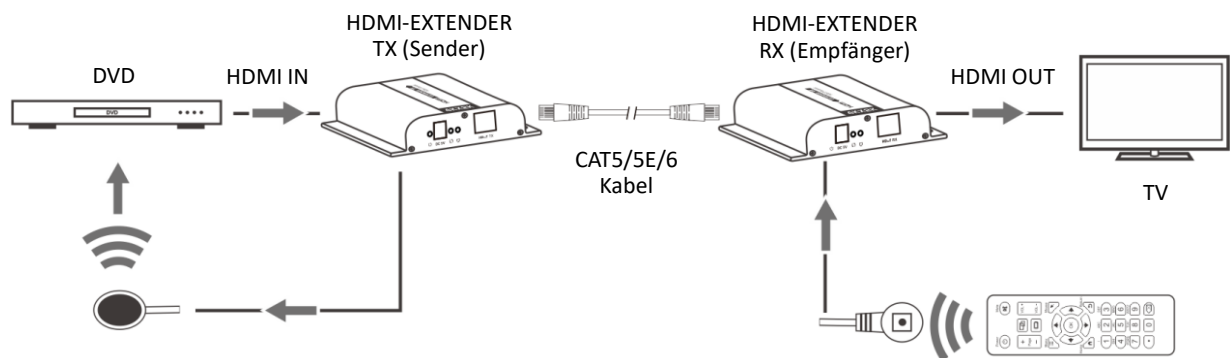

2.2 Netzwerk-Switch/Router-Anschluss:

Durch den Einsatz von Netzwerk-Switch/Router/Repeater ist eine unbegrenzte Erweiterung/Entfernung möglich.

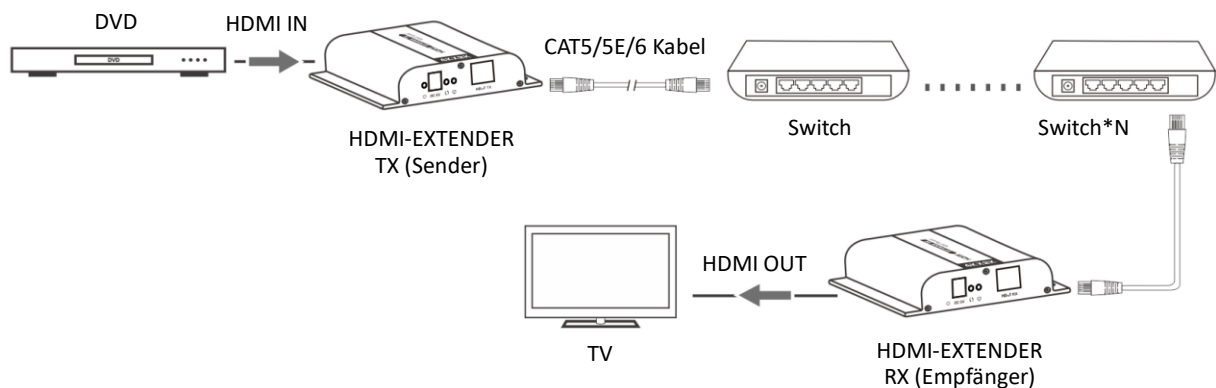

2.3 Einer-an-viele-Anschluss:

Bei Verwendung von Netzwerk-Switch/Router, ein Sender an mehrere Empfänger (bis zu 253 Empfänger)

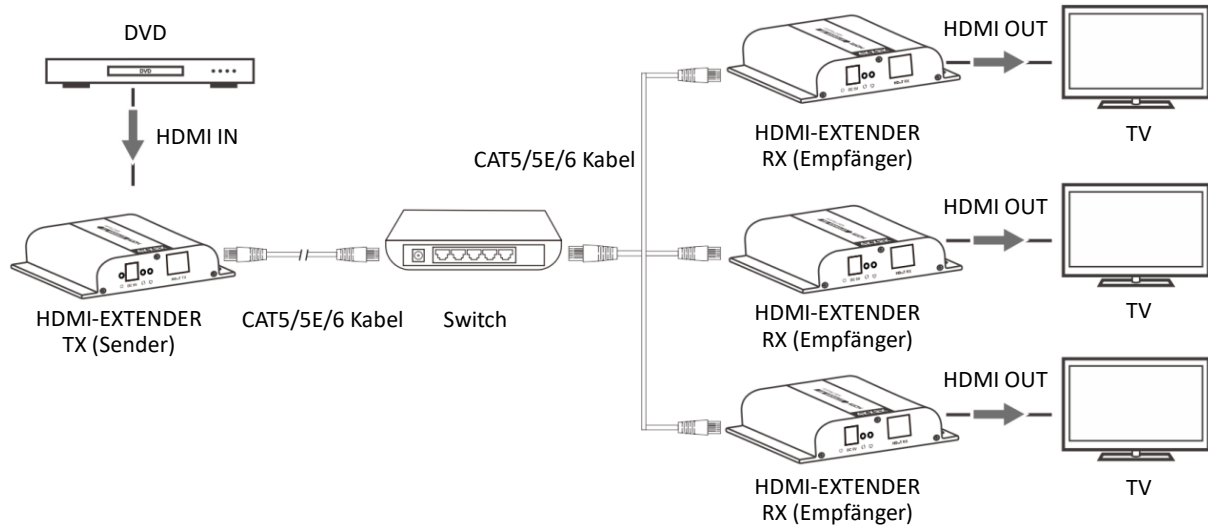

Häufig gestellte Fragen

F: Was bedeutet die Anzeige auf dem Fernseher „Warte auf Verbindung“ in der rechten Ecke?

A: Überprüfen Sie, ob die Stromversorgung von TX (Sender) und Switch (falls verwendet) angeschlossen ist und vergewissern Sie sich, dass das Verbindungskabel fest sitzt.

F: Was bedeutet die Anzeige auf dem Fernseher „Bitte überprüfen Sie das TX-Eingangssignal“?

A: Überprüfen Sie, ob ein HDMI-Signaleingang von TX vorhanden ist. Versuchen Sie, die Signalquelle direkt an das Anzeigegerät anzuschließen, um zu sehen, ob ein Signalausgang vom Quellgerät vorhanden ist oder ändern Sie die Signalquelle und das HDMI-Kabel und versuchen Sie es erneut.

F: Warum ist bei Wiedergabe einer 4Kx2K-Quelle der Bildschirm leer?

A: Achten Sie darauf, dass sowohl TV- als auch HDMI-Kabel HDMI 1.4 unterstützen

F: Warum ist die Anzeige nicht flüssig, nicht stabil?

A: Überprüfen Sie die Kabellänge zwischen TX und Switch, Switch und RX und die Verbindung zwischen den einzelnen Ebenen im gewünschten Bereich.

Drücken Sie „Reset“ auf der TX/RX-Frontblende, setzen Sie zurück und schließen Sie sie wieder an.

Dies ist ein Produkt der Klasse A. In der häuslichen Umgebung kann dieses Produkt Funkstörungen verursachen. In diesem Fall kann der Benutzer aufgefordert werden, geeignete Maßnahmen zu ergreifen.

Hiermit erklärt die Assmann Electronic GmbH, dass die gedruckte Konformitätserklärung dem Produkt beiliegt. Sollte die Konformitätserklärung fehlen, kann diese postalisch unter der unten genannten Herstelleradresse angefordert werden.

www.assmann.com

Assmann Electronic GmbH

Auf dem Schüffel 3

58513 Lüdenscheid

Germany

