

DIGITUS®

**Pad'ler ve Tabletler için Şarj
Arabası (Maks. 14. inç)**

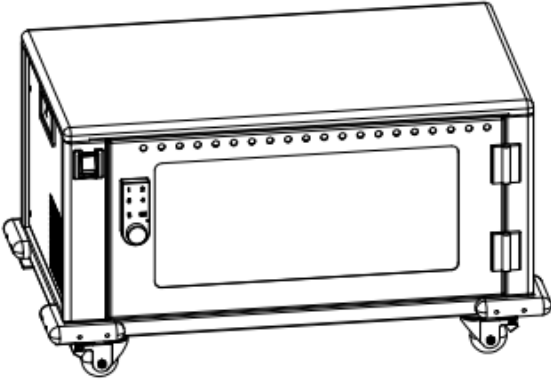

Hızlı Kurulum Kılavuzu

DN-45003

Ürün Açıklaması

DIGITUS® mobil şarj dolabı, dizüstü bilgisayar ve tablet gibi taşınabilir cihazlarınızı saklamak ve şarj etmek için ideal ve kompakt bir çözümdür. Mobil şarj dolapları, cihazları merkezi bir yerde güvenle saklamak ve aynı zamanda şarj etmek amacıyla okul gibi kamu binalarında sıklıkla kullanılır. Dolapta, her birinin ön tarafta kendi USB bağlantısı bulunan 16 şarj istasyonu vardır. Havalandırma açıklıklarıyla birlikte kurulu haldeki fanlar (24 V), dolabın aktif bir şekilde soğutulmasını sağlar.

Teknik Özellikler

- Cihazlar için 16 istasyon
- 16 USB bağlantısı
- Kompakt bir muhafazası vardır ve tekerlekler sayesinde hareket ettirilebilir.
- Dolabın aktif bir şekilde soğutulması için 1 adet fan (24 V)
- RCD 30 mA dahil (artık akımla çalışan cihaz)

Paket içeriği

- Mobil şarj dolabı
- Güç kablosu
- Kılavuz

Ürün Standardı

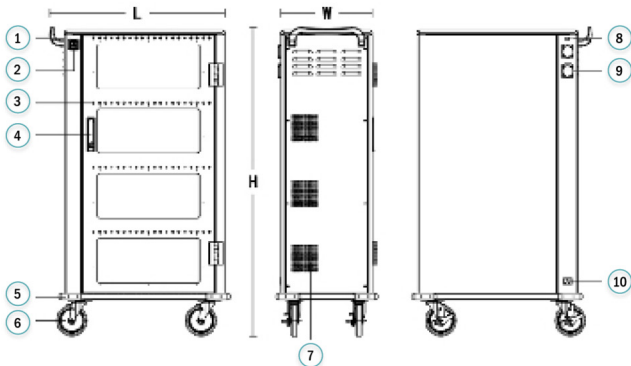

- | | |
|----------------------------------|--|
| 1 Kol | 6 Süper sessiz evrensel frenli tekerlekler |
| 2 Güç anahtarı | 7 Sıcaklık kontrollü sessiz fan |
| 3 LED ışık | 8 Harici USB çıkışı |
| 4 Hırsızlığa karşı mekanik kilit | 9 Harici USB çıkışı |
| 5 Çarpışma Dirseği | 10 Güç girişi bağlantı noktası |

Ürün modeli	DN-45003
Desteklenen şarj sayısı	16
Ürün boyutu (U×G×Y)	550×375×384
Konum hacmi (U×G×Y)	22,1×350×235
Şarj edilen eşya	Tablet

Hizmet Ortamı

Çalışma sıcaklığı	0°C ~45°C
Çalışma ortamı nem oranı	%20~%80
Depolama ortamı nem oranı	-15°C ~45°C
Makine ulusal CCC sertifikasyonu, CE sertifikasyonu ve RoHS sertifikasyonu sürecinden geçmiştir.	

Ürün Parametreleri

Ana malzeme	Ana gövde 1,0 mm-1,5 mm soğuk haddelenmiş çelik levhadan yapılmıştır, dolap ABS mühendislik plastiğinden bölmeli kısım ile birlikte temin edilir, bölmeler tabletlerin çizilmesini önlemede etkilidir
Giriş	<ul style="list-style-type: none">• Alternatif akım AC 110 V/220 V 50/60 Hz 16 A• Alternatif akım AC 100 V~240 V 50/60 Hz 16 A
Ürünün gücü	3500 W
Soğutma sistemi	Basınçlı havayla soğutma
Çıkış	Tekrar şarj: 10W/ 5 V 2.1 A
Durum göstergesi ışığı	Kırmızı ışık: şarj oluyor Yeşil ışık: şarj dolu/bağlantısı kesildi
Harici AC priz	1 x emniyetli priz
Harici USB şarj bağlantı noktası	1
Sistem uyumluluğu	Android sistemi, IOS sistemi, Windows sistemi
Hızlı şarj protokolünü destekleyin	BC1.2, DCP maksimum 5V 1.5A APPLE mode (QC3.0): 5V 1A iPhone 6 aşağıda, 5V 2A iPhone 6 yukarıda SAMSUNG: 10W protocol, şunları içerir BC1.25W protokol
Süper uyumlu	Diğer Android cihazlar, Diğer mobil terminaller, V+/V-Sözleşme sınıfı yoktur

Elektrik özellikleri

1. Aşırı yük koruması: Aşırı yük durumunda gücü otomatik olarak keser ve ekipmanı korur
2. Sızma koruması: Hızlı sızma koruması cihazı, ikili sızma koruması, elektrik çarpmasını ve sızıntıyı önler ve güvenliği sağlar
3. Yalıtım bloğu: AC ve DC izolasyon tasarımı, elektrik koruma montajı, güvenli düşük voltaj
4. Aşırı akım koruması: Her bağlantı noktası bağımsız olarak maksimum 3,1 A sürekli çıkışa yapılandırılır, yük fazla geldiğinde arızalı bağlantı noktası çıkışını azaltır ve diğer bağlantı noktalarının kullanımını etkilemez.
5. Giriş aşırı voltaj koruması: Güç giriş voltajı 30 V'den yüksek olduğunda, giriş ve çıkışta akıllı kesme yapar, diğer şarj ekipmanlarını hasardan korur
6. Giriş düşük voltaj koruması: Güç giriş voltajı 8 V'den düşük olduğunda, giriş ve çıkışta akıllı kesme yapar, diğer şarj ekipmanlarını hasardan korur
7. Çıkış kısa devre koruması: Güvenliği sağlamak için çıkış bağlantı noktasında anormal kısa devre olması durumunda çıkışı keser.
8. Perfüzyon koruması: Yerleşik ters kesme, ekipmanda akım geri akışını önler
9. Aşırı şarj koruması: Yerleşik aşırı şarj koruma devresi, akıllı algılama ile şarj ekipmanının şarj durumu algılanır, şarj tamamlandıktan sonra şarj işlemi otomatik olarak durdurulur; böylece endüstriyel yola açmadan şarj işlemi gerçekleşir
10. Güvenlik önceliği, yüksek performans ve üstün kaliteli şarj hizmeti sunmak için akıllı kontrol
11. Verimli ısı yayılımı: Isı yayılımı etkisini verimli bir şekilde geliştirmek için alt girişe ve üst çıkışa sahip hava akışı ısı yayılımı kanalı tasarımı bulunur
12. Endüstriyel konsantratör şarj: orijinal bireysel şarja kıyasla toplu şarj ile daha uyumlu
13. Üstün kaliteli kullanım ortamı sunmak için
14. Entegre devre: Yerleşik MCU+ akıllı çip entegre devre (DS ikili akıllı şarj)
15. Otomatik ışık açma: Çok renkli durum göstergesi, mevcut portun cihaz durumunu otomatik olarak görüntüler
16. Sıcaklık kontrolü: Dolabın sıcaklığı 40 °C'yi aştığında, ısıyı hızla dağıtmak ve güvenli şarj sağlamak için soğutma fanı çalıştırılır
17. Otomatik uyku: Şarj edilecek cihaz olmadığı anda otomatik uyku, güç kullanımını azaltır, akıllı yüzük şarjı

18. Kullanışlı ve verimli: Kurulum gerekmez, tak ve kullan özelliđi, akıllı řarj yönetimi
19. Geniř voltaj giriři: Global 100~264 V geniř voltaj giriři desteđi (isteđe bađlı)

Diđer özellikler

Detaylar sayesinde daha iyi bir kullanıcı deneyimi

- Sessiz tasarım: Evrensel sessiz silikon tekerlekleri ve son derece deđişken hızlı sođutma fanı vardır, gürültü oluşumunu büyük ölçüde azaltır
- düzenli: Geçit dizilimi modu, güzel ve düzenli görünüm, tahmini durum göstergesi ışığı, bir bakışta görme imkânı
- ergonomik: Plastik bölmeli ayraç, kavisli köşe tasarımı, otomatik fren işlevi
- Hata önleyici tasarım: Kullanıcıların endişelenmesine gerek yoktur, ekipman her zaman en iyi performansı sunar

Şarj işlemi

1. Şarj arabası ile güç kaynağının bağlantısını kestikten sonra dolabın kapağını açın.

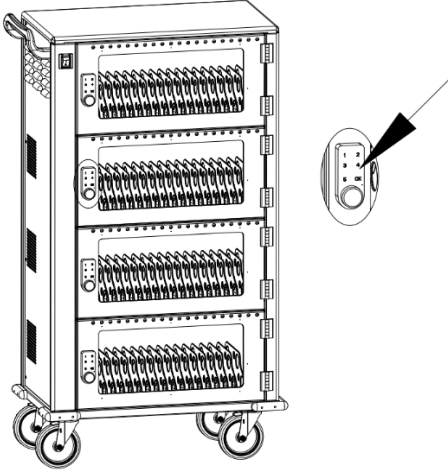

2. Tabletleri, tablet numarasına göre tek tek ilgili döner tablet bölmesine koyun.

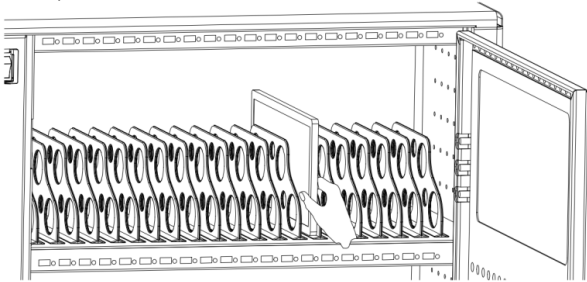

3. USB kablosunun bir ucu cihazın şarj / HUB bağlantı noktasına, diğer ucu tabletin bağlantı noktasına bağlanır.

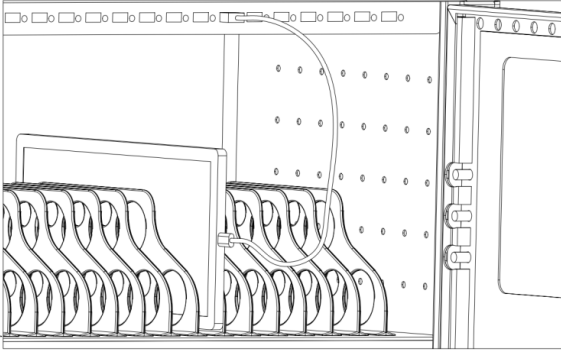

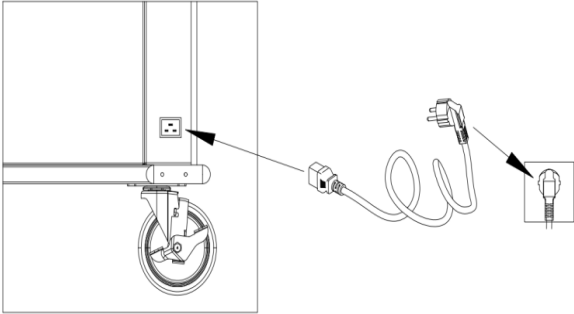

4. Bağlantı tamamlandıktan sonra dolabın kapağını kilitleyin. Şarj cihazını şebeke prizine takarak cihazı şarj işlemine hazır hale getirin.
5. Ana güç anahtarını "AÇIK" konuma getirin, bu noktada tüm şarj ünitelerinin LED şarj durumu göstergeleri kırmızı yanar. Cihaz şarj eder durumdadır.

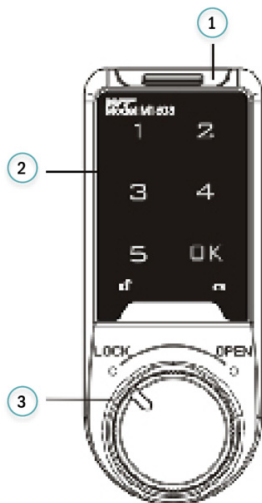

Şifreli kilit çalıştırma kılavuzu



 Düşük pil gösterge ışığı



 Kilit gösterge ışığı

1) Pil bölmeleri

2) Dokunmatik klavye

3) Düğme



Açma ve kilitleme

1. "1234" fabrika kullanıcı parolasını girip **OK** seçeneğine veya "4321" fabrika yönetici parolasını girip **OK** seçeneğine basın
2. Sesli ikaz: di..... şeklinde uzun bir ses çalar,  ışığı yanar.
3. Düğmeyi 3 saniye içinde OPEN (AÇ) konumuna çevirin
 - Yanlış parola girilirse üç "di..di..di..." sesi çalar
 -  pil göstergesi sürekli yanıyorsa pilin şarjı yoktur.

Not: Kilidi yönetim parolasıyla açtıktan sonra kullanıcı parolası otomatik olarak varsayılan parola olan **1234**'e sıfırlanır



Kilitlemek için düğmeyi LOCK (KİLİTLE) konumuna çevirin

Kullanıcı Ayarları



- 1. Fabrika parolasını deęiřtirme (Örneęin 123123 olarak deęiřtirilir)**
 - 1) "1234" fabrika kullanıcı parolasını deęiřtirip **OK** tuřuna veya "4321" fabrika yönetici parolasını deęiřtirip **OK** tuřuna basın, sesli ikaz "di....." řeklinde uzun bir ses alar,  iřięi yanar.
 - 2) **OK** tuřuna 2 saniyeden uzun basın,  iřięi yanıp sönmeye bařlar.
 - 3) Yeni parolayı "1234" olarak girip **OK** tuřuna basın, "di....." řeklinde uzun bir ses alar. Parola bařarıyla deęiřtirilmiřtir.
- *Parola 4 ~ 15 haneli olabilir. Yönetici parolası ile kullanıcı parolası aynı ayarlanamaz*

2. Ortak modu açma / Geçici parola ayarlama

Ortak modu açma

- 1) Doğru yönetici parolasını girip **OK** tuřuna basın, sesli ikaz "di....." řeklinde uzun bir ses alar,  iřięi sürekli yanmaya bařlar
- 2) **OK** tuřuna 2 saniyeden uzun basın,  iřięi yanıp sönmeye bařlar. **OK** tuřuna tekrar basın.
- 3) "4, 4" sayısını girip **OK** tuřuna basın, "di....." řeklinde uzun bir ses alar.

Geçici parola ayarlama



- 1) **OK** tuřuna basın,  iřięi yanıp söner.
 - 2) 4 - 15 haneli bir parola girin
 - 3) **OK** tuřuna basın, sesli ikaz "di....." řeklinde uzun bir ses alar,  iřięi sürekli yanmaya bařlar. Geçici parola bařarıyla ayarlanmıřtır. Bekleme moduna getięinizde  iřięi üç saniyeden bir yanıp söner.
- *Geçici parolalar sadece bir kere etkili řekilde kullanılır, kullanımdan sonra otomatik olarak devre dıřı kalırlar.*

Özel iřlev açıklaması

1. Unutulmuř parola ve deřifre
2. Kullanıcı yanlışlıkla řifresini unuttuęunda, lütfen kilidin saę tarafındaki 16 haneli kodu müşteri hizmetlerine verin; size bir sıfırlama kodu gönderecekler ve sıfırlama kodunu girdikten sonra kilit sıfırlanacaktır.
3. Yanlıř parola girme
4. Parola hatası alarmı
5. Kilidi açarken art arda dört kere yanlış parola girerseniz klavye 60 saniye boyunca kilitlenir ve bir alarm sesi alar. Bu süre boyunca tuřlar alıřmaz.
6. Düşük pil göstergesi

7. Klavye ışığının yanması pilin zayıf olduğunu gösterir. Lütfen pili zamanında değiştirin.
8. Pili değiştirin
9. Pil bölmesini çıkarın, "CR2032" düğme pili pil yuvasına doğru yönde takın, pil yuvasını elektronik kilide takın, elektronik pil enerji aldıktan sonra açılır, iki "di..di.." sesi çalar.
10. Çevreyi korumaya özen gösterin
11. Kullanılmış piller evsel çöplerle birlikte atılmaz. Yasalara ve düzenlemelere göre tüketici pili özel toplama alanlarına atmalıdır.

Sık Sorulan Sorular

Hata olayı	Ana neden	Düzeltilme yöntemi
Parolayı girdikten sonra üç di..di..di... sesi çalıyor, kilit kilitlenmiyor.	Parola hatası	1 numaralı özel işlev açıklamasına bakın
Doğru parolayı girdikten sonra iki uzun di..di... sesi çalıyor,  ışıkları yanıp sönüyor.	Pil gerilimi çok düşük	Lütfen pili değiştirin
Doğru parolayı girdikten sonra di... sesi çalıyor,  ışığı yanıyor fakat kilit açılmıyor.	Düğme yanlış konumda	Lütfen düğmeyi normal konumuna çevirin
Düğmeden ses gelmiyor ama kilit açılıyor.	Sesli ikaz arızalı	Devre kartı sesli ikazının değiştirilmesi gerekmektedir.

Beyan

Assmann Electronic GmbH, Uygunluk Beyanının sevkiyat içeriğine dâhil olduğunu beyan eder. Uygunluk Beyanı eksiğe aşağıda belirtilen üretici adresinden posta yoluyla talep edebilirsiniz.

www.assmann.com

Assmann Electronic GmbH
Auf dem Schüffel 3
58513 Lüdenscheid
Almanya

