



**Otomatik Takipli, Çift LED'li,
WiFi ve Ses Kontrollü Akıllı Full HD
PTZ Dış Mekân Kamerası**



Hızlı Kurulum Kılavuzu

DN-18604

1. Tanıtım

DIGITUS® hava koşullarına dayanıklı dış mekân WiFi kamera 355° sağa ve sola dönebilir, 90° aşağı ve yukarı hareket edebilir ve otomatik takip özelliğine sahiptir; böylece görüş alanı içindeki hareketler otomatik olarak takip edilebilir. Son derece net Full HD çözünürlüğe sahip 85° geniş açılı lens hiçbir ayrıntıyı kaçırmamanızı sağlar. Dâhili renkli beyaz ışık çift LED'ler 50 m'ye kadar mümkün olan en iyi gece görüşünü sağlar. Zifiri karanlıkta bile optimum aydınlatma ve net bir görüş sağlar. WLAN ile çalışma özelliği sayesinde kurulum yeri konusunda %100 esneklik sunar. Tek yapmanız gereken kamerayı kablosuz ağınızın kapsama alanına yerleştirmek ve bir güç kaynağına bağlamaktır; alternatif olarak RJ45 bağlantı noktası kullanılarak kablo üzerinden bir ağ bağlantısı da kurulabilir. Amazon Alexa ve Google Asistan aracılığıyla kamera görüntüsü, ilgili Amazon ve Google ekranlarında sesli komutla görüntülenebilir. Kamera ayrıca görüntü alanındaki hareketleri algılayabilir, takip edebilir ve akıllı telefonunuza anlık bildirim gönderebilir. Mevcut MicroSD kart yuvasına 128 GB'a kadar hafıza kartı takılabilir, böylece kayıtlar daha uzun bir süre boyunca saklanabilir ve herhangi bir zamanda alınabilir. İki yönlü ses iletimi, kameranın önündeki kişilerle iletişim kurmanıza olanak tanır. Mevcut konumunuz ne olursa olsun (hücreli veri gereklidir) kameranın canlı görüntüsüne ve tüm

ayarlara uygulama aracılığıyla kolayca erişilebilir ve ayarlama yapılabilir. Kamera ev, bahçe, kapalı garaj veya garaj sundurması gibi çeşitli dış mekânları izlemek için tasarlanmıştır. Yanında sunulan duvara montaj aparatı sayesinde kamera ayrı olarak hizalanabilir ve sabitlenebilir. DIGITUS® ses kontrollü Full HD PTZ dış mekân kamerası güvenlik ve esneklik sağlar.

2. Ana özellikler

- 85° geniş açı ile 1080p Full HD video çözünürlüğü.
- Otomatik takip işlevi (hareket takibi)
- 355° sağ ve sola hareket (PAN) / 90° aşağı ve yukarı hareket (TILT)
- 50 m'ye kadar renkli optimum gece görüşü için çift LED aydınlatma
- Amazon Alexa ve Google Asistan üzerinden ses kontrolü
- Uygulama aracılığıyla anlık bildirim ile hareket algılama
- İki yönlü ses iletimi
- MicroSD karta ve buluta kaydetme (manuel/hareket/zamanlı)
- iOS ve Android için ücretsiz Smart Life uygulaması (Tuya)
- Duvar montajına uygun, hava koşullarına dayanıklı, IP65

3. Paket İeriđi

- 1 adet Otomatik Takipli, ift LED'li, WiFi ve Ses Kontrollü Akıllı Full HD PTZ dıř mekân kamerası
- 1 adet g¼c adapt¼r¼
- 1 adet montaj malzemesi
- 1 adet Hızlı Bařlangı Kılavuzu

ÖNEMLİ: Herhangi bir öge eksik veya hasarlıysa destek için l¼tfen yerel bayi veya satıcı ile iletiřime gein.

4. Teknik veriler

- Video öz¼n¼rl¼đ¼: 25 bit/sn'de 1920 x 1080p (Full HD)
- Video sıkıřtırma: H.264
- Optik: G¼r¼ř Alanı: 90° g¼r¼ř aısı / 4 mm lens
- Iřık hassasiyeti: 0,1 l¼ks / Diyafram: F1.2
- Sens¼r: 1/2,7" CMOS (B¼t¼nleyici Metal Oksit Yarı İletken) - 2 megapiksel
- Otomatik takip ile hareket algılama (hareket takibi)
- 355° sađ ve sola hareket (PAN) / 90° ařađı ve yukarı hareket (TILT)
- Gece g¼r¼ř mesafesi: Optimum aydınlatma için ift LED ile 50 m'ye kadar
- G¼nd¼z / gece geiři: IR-CUT (Kızıl¼tesi Iřık Kesici Filtre)

- Video kare hızı: Ana kanal 25 bit/sn'de 1080p, 25 bit/sn'de 720p
- Kızılötesi LED'ler: 4 adet beyaz ışık LED: Optimize edilmiş gece görüşü için renkli 4 adet
- Dâhili hoparlör ve mikrofon
- İki yönlü sesli iletişim / sıkıştırma: G.711
- Bağlantı türleri: Kablosuz LAN / LAN RJ45
- kablosuz LAN: 2,4 GHz (IEEE 802.11b/g/n) - çift anten
- LAN: RJ45 10/100 M
- Kayıt modları: Manuel / Hareket / Zamanlı
- MicroSD kart yuvası
- MicroSD kart depolama kapasitesi: 128 GB'a kadar
- Bulut depolama desteği
- Ağ protokolleri: TCP/IP, UDP, DDNS, P2P, RTSP, Private Cloud (Özel Bulut), ONVIF
- Sistem gereksinimleri: iOS 7 / Android 4 veya üstü
- Güvenlik: kullanıcı kimlik doğrulaması, yazılım şifreleme
- Kamera güç kaynağı: 5,5 mm DC jak üzerinden 12 V DC, 2 A
- Güç tüketimi: Maks. 20 W
- Güç kaynağı giriş voltajı: Avrupa tipi tip-C fiş (CEE 7/16) üzerinden 100 - 240 V, 50/60 Hz, 0,7 A
- Güç kaynağı çıkış voltajı: 5,5 mm dişi jak kablosu üzerinden 12 V DC, 2 A, 24 W

- Çalışma sıcaklığı: -10 °C ~ +50 °C
- Çalışma nemi: %10 ~ %90
- Koruma sınıfı: IP65
- Boyutlar: U 110 x G 170 x Y 200 mm
- Ağırlık: 490 g
- Renk: Beyaz

5. Güvenlik önlemleri

Lütfen ilk kullanımdan önce bu talimatları dikkatlice okuyun ve daha sonra da bakabilmeniz için saklayın. Buradaki güvenlik önlemleri doğru şekilde uygulandığında yangın, elektrik çarpması ve yaralanma riskini azaltır.

Bu ürün konutta kullanıma yönelik tasarlanmıştır.

Bu ürün IP 65 sınıfındadır, bu nedenle dalgalı denizlere ve yoğun toza karşı dayanıklıdır.

6. Kapalı odalarda güç kaynağı üniteli cihazlar için güvenlik talimatları

- Hiçbir koşulda cihazın içini açmayın. Bakım gerektiren herhangi bir parça içermemektedir. Arıza durumunda cihazı bir uzmana kontrol ettirin ve tamir ettirin.
- Güvenliğe ve onaya ilişkin sebeplerden dolayı cihaz dönüştürülmemeli veya değiştirilmemelidir.

- Herhangi bir sorun olması durumunda müşteri hizmetlerimizle iletişime geçin.
- Cihazı yalnızca birlikte verilen orijinal güç kaynağı ünitesiyle birlikte kullanın.
- Cihaz sadece kolay erişilebilir prizlere bağlanabilir. Tehlike durumunda cihaz fişini çekin.
- Cihaza giden kabloları her zaman insanlar veya hayvanlar için tehlike oluşturmayacak şekilde döşeyin.
- Cihazı yalnızca belirtilen sıcaklık aralığında kullanın: 0 ~ 40 °C.
- Kullanılmadığında ürünü 0 °C ile 40 °C arasındaki sıcaklıklarda temiz ve kuru bir yerde saklayın.
- Cihazın sıvıyla temas etmesini önleyin.
- Bu cihaz dış mekânda kullanılmak üzere tasarlanmamıştır. Cihazı yalnızca kuru, tozsuz, apartman dairesi benzeri ortamlarda kullanın.
- Fırtınalı havalarda yıldırım çarpması riski nedeniyle aşırı voltaj oluşabilir. Fırtına sırasında cihazın tüm bağlantılarını kesin.
- Bu cihaz oyuncak değildir! Cihazı çocukların erişemeyeceği bir yerde tutun. Ortalıkta duran plastik poşetler, folyolar gibi ambalaj malzemeleri veya strafor gibi ambalaj dolgu malzemeleri çocuklar için tehlikeli olabilir.
- Toz, nem ve buharın yanı sıra ağır temizlik maddeleri veya çözücüler ürüne zarar verebilir.

- Temizlemeden önce ürünün güç kaynağı ile bağlantısını sökün. Temizlemek için tüy bırakmayan bir bez kullanın.
- Cihazın yanlış kullanımından veya tehlike uyarılarına uyulmamasından kaynaklanan yaralanmalardan veya maddi hasarlardan firmamız sorumlu değildir. Firmamız dolaylı hasarlardan da sorumlu değildir. Bu gibi durumlarda tüm garanti talepleri geçersizdir.

7. Video Kamerayla İzleme Hakkında Not

Kamerayla izlemeye ilişkin tüm geçerli yasalara uyun. Kameralar evde özel kullanım için tasarlanmıştır. Aile üyelerinizi, akrabalarınızı ve hanenizde çalışan yardımcılarını kamerayla izleme hakkında bilgilendirin. Ortak alanların ve komşularınızın mülkünü görmemesini sağlayın.

8. Uygulama kullanımına ilişkin notlar

Uygulama içinde platformun gizlilik politikasını okuyun ve kabul edin. Hesabınızı yetkisiz erişime karşı korumak için yüksek güvenlik seviyesine sahip bir parola seçin.

Parola en az 8 karakter içermelidir; alfanümerik karakterlerin veya özel karakterlerin yanı sıra büyük ve küçük harf kullanılmasını öneririz.

9. Amazon, Google, Apple vb. ile ilgili açıklama

Amazon, Alexa ve ilgili tüm logolar Amazon.com, Inc. veya yan kuruluşlarının ticari markalarıdır.

Android, Google, Google Home ve Google play, Google Inc. firmasının tescilli ticari markalarıdır.

AVM Fritz!Box, AVM Computersysteme Vertriebs GMBH şirketinin tescilli ticari markasıdır.

Telekom Speedport, Deutsche Telekom AG'nin tescilli ticari markasıdır.

App Store, Apple Inc. şirketinin ABD'de ve diğer ülkelerde tescilli olan bir hizmet markasıdır. IOS, Cisco şirketinin ABD ve diğer ülkelerdeki ticari markası veya tescilli ticari markasıdır ve lisanslı olarak kullanılmaktadır.

Google Play ve Google Play logosu, Google Inc. şirketinin ticari markalarıdır. Burada listelenmeyen diğer tüm ticari markalar ilgili sahiplerinin mülkiyetindedir.

Bu kılavuzda adı geçen ticari markalara veya ticari unvanlara çalıştırma adımlarını açıklamak için yer verilmiştir ve bu durum bunların ücretsiz olarak kullanılabileceği anlamına gelmez. Her durumda bunlar ilgili hak sahiplerinin mülkiyetindedir.

10. Devreye sokma kılavuzu:

Donanıma genel bakış:



Otomatik Takipli, Çift LED'li,
WiFi ve Ses Kontrollü Akıllı Full
HD PTZ Dış Mekân Kamerası



RJ45 su geçirmez
bağlantı kapağı



Güç kaynağı

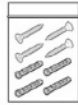

Montaj kiti

11. Donanım kurulumu:

Duvar montajı

Kamera için bir konum seçin ve ardından açılacak dört deliğin konumunu işaretlemek için montaj aparatını kullanın.

Sabitleme civatasıyla aynı çapta uygun bir matkap ucu seçin ve duvarda dört delik açın. Sabitleme civatasını deliklere yerleştirin ve kamera ile montaj aparatını ürünle birlikte sunulan dört vidayla sabitleyin.

Konumlandırma/Sabitleme:

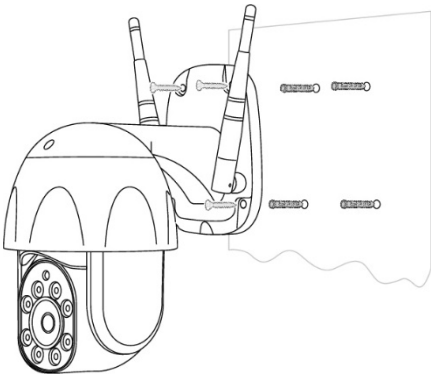

Güç kaynağının fişini kameranın bağlantı kablosundaki güç girişine takın.

Kamerayı elektrik prizine bağlayın ve açın.

NOT: Kablolulu bağlantı kullanıyorsanız bağlantı kablosundaki RJ45 bağlantı parçasına bir Ethernet kablosu takın ve bu kabloyu bir yönlendiriciye veya ağ anahtarına bağlayın.

11. Smart Life Kullanıcı Hesabını Ayarlama

LED Projektörlü, WiFi ve Ses Kontrollü DIGITUS® Akıllı Full HD Dış Mekân Kameranızı kullanmak için bir kullanıcı hesabı oluşturmanız gerekir. Kurulum ve kontrol işlemi Android sistemi 4.4.2 ve üzeri veya iOS sistemi 8 ve üzeri işletim sistemine sahip Akıllı Telefonunuzdan veya tabletinizden yapılabilir.

Akıllı telefonunuz veya tabletiniz ile bir kullanıcı hesabı oluşturun

Bir Apple® iOS cihazınız varsa Apple App Store®'da "Smart Life" Uygulamasını bulun. Google Android işletim sistemine sahip Akıllı Telefonlar ve tabletler için Google™ Play Store'da "Smart Life" Uygulamasını bulabilirsiniz. İlgili App Store®'un arama alanına "Smart Life" yazın.

Apple App Store®



Google™ Play



Arama sonuçlarında "Smart Life" Uygulaması bu sembolle görünecektir.



Lütfen Uygulamayı mobil cihazınıza indirip yükleyin.



Apple App Store®



Google™ Play

Uygulamayı indirmek ve yüklemek için aşağıdaki QR kodunu da tarayabilirsiniz.

Uygulamayı başlatın ve giriş sayfasına girin. İlk kez kullanacaksanız lütfen "Register" (Kaydol) seçeneğiyle hesabınızı oluşturun.

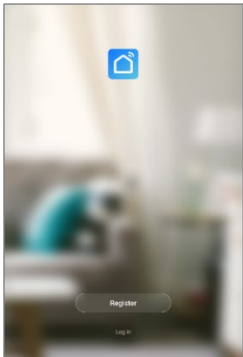

Smart Life uygulamasında yeni bir hesap oluşturma
"Register" (Kaydol) seçeneğine tıklayın.

1. Lütfen giriş hesabınız olacak e-postanızı veya telefon numaranızı girin.
2. Hizmet Sözleşmesini ve Gizlilik Politikasını kabul edin

3. “Continue” (Devam) seçeneğine bastıktan sonra e-posta veya SMS ile bir doğrulama kodu alacaksınız. E-posta ve SMS tarafınıza hemen iletilecek. E-postayı almazsanız lütfen Gereksiz Klasörünüzü kontrol edin. SMS gelmezse lütfen kayıtlı telefon numaranızı kontrol edin

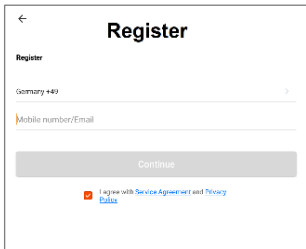

The screenshot shows a mobile application registration screen. At the top left is a back arrow. The title 'Register' is centered at the top. Below the title is the word 'Register' in a smaller font. There are two input fields: the first is labeled 'Germany +49' and the second is labeled 'Mobile number/Email'. Below these fields is a grey button labeled 'Continue'. At the bottom, there is a red checkmark icon followed by the text 'I agree with [Service Agreement](#) and [Privacy Policy](#)'.

4. Doğrulama kodunu girin

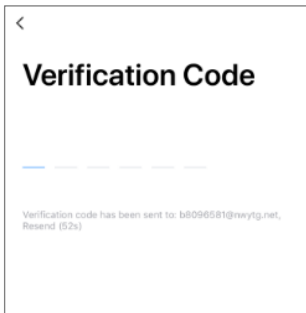

<

Verification Code

Verification code has been sent to: b8096581@nwytg.net,
Resend (52s)

5. Hatırlayabileceğiniz bir parola oluşturun. (Alfabetik ve sayısal karakterler kullanılabilir).

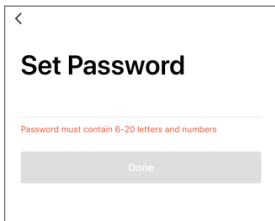

<

Set Password

Password must contain 6-20 letters and numbers

Done

6. Lütfen kolayca seçebileceğiniz bir ad girin (örneğin ev). İsteğe bağlı olarak artık ürününüzün nerede ve hangi odada kullanılacağını da belirleyebilirsiniz.

← Add Home Done

Name Enter your home name

Location Set geographic location >

Smart devices in:

Living Room ✓

Master Room ✓

Second Bedroom ✓

Dining Room ✓

Kitchen ✓

Study Room ✓

[Add another room](#)

You can change the home settings at any time

7. Kamerayı kablosuz ağınıza bağlayın

Akıllı telefon/tablet ile

1. Lütfen kamerayı açın, 5 saniye boyunca RESET düğmesine basın. Kırmızı ve mavi ışıklar yavaşça yanıp söndüğünde cihaz bağlanmaya hazırdır.
2. Lütfen uygulamadaki "+" simgesine veya "Add Device" (Cihaz Ekle) sekmesine dokununuz ve LED Projektörlü, WiFi ve Ses Kontrollü DIGITUS® Akıllı Full HD Dış Mekân Kameranızı kablosuz ağınıza bağlamak için uygulamadaki talimatları izleyin.

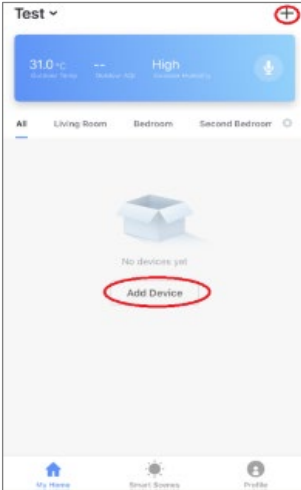

3. Başlamak için lütfen “Security & Sensor” (Güvenlik ve Sensör) ve ardından “Smart Camera” (Akıllı Kamera) seçeneğini seçin.

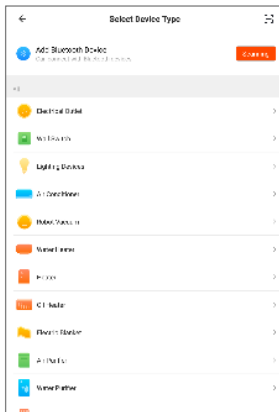

4. LED ışık hızlıca yanıp sönecektir.

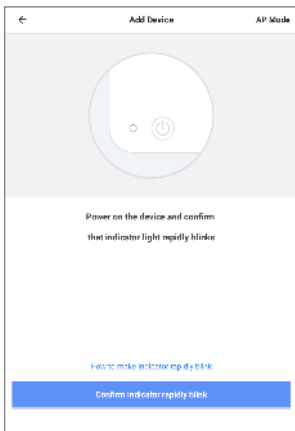

5. Baęlanmanız için kablosuz aę adınız görünecektir. Lütfen mobil cihazınızın 2,4 GHz WiFi aęına baęlı olduęundan emin olun. 5 GHz WiFi aęları desteklenmez. Lütfen evdeki yönlendiricinizin veya erişim noktanızın parolasını girin.

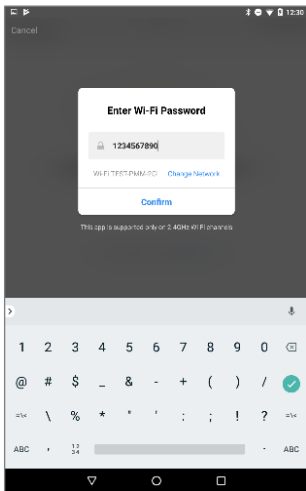

6. Resimde gösterildiđi gibi uygulamada otomatik olarak bir QR kodu oluşturulacaktır. Mesafeyi 15 - 30 cm civarı tutarak kamera lensini QR koduna dođrultun. Bir "bip" sesi duyduđunuzda ve kırmızı ışığın maviye döndüđünü gördüđünüzde "I heard the beep" (Bip sesini duydum) seçeneđine tıklayın.



7. LED Projektörlü, WiFi ve Ses Kontrollü DIGITUS® Akıllı Full HD Dış Mekân Kamerası WiFi ağına bağlanacaktır.

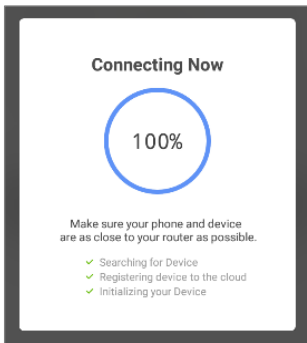

8. Kamera başarıyla bağlandıktan sonra yeniden adlandırılabilir. Amazon Alexa veya Google Home gibi sesle kontrol edilen bir sistemle kullanım için kamera ya tanımlanabilir bir ad vermenizi öneririz, örneğin ana giriş.

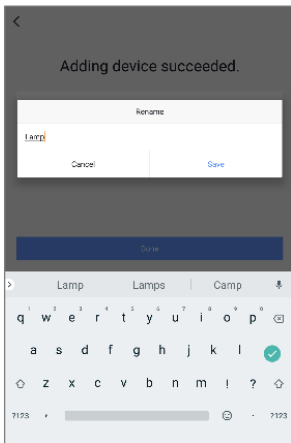

Kamera yeniden adlandırıldığında değişiklikleri göndermek için “Save” (Kaydet) ve “Done” (Bitti) seçeneklerine basın.

9. İşlem sonrasında ana menüye bağlanırsınız.

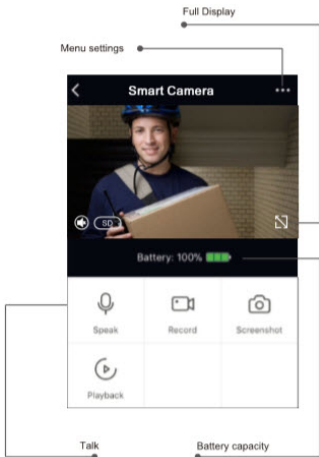

Artık LED Projektörlü, WiFi ve Ses Kontrollü DIGITUS® Akıllı Full HD Dış Mekân Kameranızı kullanabilirsiniz.

12. Teknik açıklama

Teknik veriler:

Frekans aralığı: 2412 MHz - 2472 MHz (HT20)

İletim gücü: <20 dBm EIRP

Donanım Sürümü: 1.01

Yazılım Sürümü: V1.0.33.R_20200910

13. Sinyallerin iletilmesi hakkında genel notlar

Kurulum ve alıřtırma sırasında kiřilerin cihazdan en az 20 cm uzaklıkta durduđundan emin olun. Sinyal özel olmayan bir iletim yolu aracılıđıyla iletilir.

Bozulmalar ve parazitler engellenmez. G kaynađı sistemindeki genel ama kapama iřlemleri, elektrik motorları veya arızalı terminal ekipmanı parazite neden olabilir. Bu tr sorunlarda tavsiye almak iin satıcınıza veya deneyimli bir radyo ve TV teknisyenine danıřın.

Bilgi!

Binalardaki menzil serbest alandaki menzilden ok farklı olabilir. Bina zellikleri, hava kořulları ve nem, iletim gcnn yanı sıra iletim menzili zerinde gl bir etkiye sahip olabilir. Bu etkiler nedeniyle azalan menzil rnn kusurlu olduđu anlamına gelmez.

ASSMANN Electronic GmbH, Uygunluk Beyanının sevkiyat ieriđine dhil olduđunu beyan eder.

Uygunluk Beyanı yoksa ařađıda belirtilen retici adresinden posta yoluyla talep edebilirsiniz.

www.assmann.com

Assmann Electronic GmbH
Auf dem Schffel 3
58513 Ldenscheid
Almanya

