



**Cámara exterior inteligente Full HD  
PTZ con Auto Tracking, LED doble,  
WiFi y control por voz**



**Guía rápida de instalación**

DN-18604

## 1. Introducción

La cámara exterior WiFi resistente a la intemperie de DIGITUS® se puede girar en 355° y enfocar en 90° y está equipada con una función de Auto Tracking que permite el seguimiento automático de movimientos dentro del campo de visión. Gracias a la lente gran angular de 85° con una resolución Full HD extremadamente nítida no se perderá ningún detalle. Los LED dobles integrados aseguran una visión nocturna óptima hasta los 50 m, cuando los LED blancos están encendidos, también de color. Aseguran la iluminación óptima y una visión clara, incluso en la oscuridad absoluta. El funcionamiento por WLAN ofrece la máxima flexibilidad a la hora de elegir el lugar de instalación. Solo necesita posicionar la cámara dentro del alcance de su red inalámbrica y establecer la alimentación eléctrica; como alternativa, también se puede establecer una conexión de red mediante un cable, utilizando el puerto RJ45. A través de Amazon Alexa y Google Assistant se puede visualizar la imagen de la cámara mediante un comando de voz en los respectivos visualizadores de Amazon y Google. La cámara también puede detectar y seguir movimientos en el área de imagen y enviar una correspondiente notificación push a su smartphone. La ranura para tarjeta MicroSD disponible se puede equipar con tarjetas de memoria de hasta 128 GB para almacenar las grabaciones durante un periodo de tiempo más largo y recuperarlas en todo momento. La transmisión audio bidireccional le permite comunicar

con personas situadas delante de la cámara. A través de la aplicación puede acceder cómodamente a la imagen en vivo de la cámara y a toda la configuración y efectuar los ajustes necesarios, independientemente de su ubicación (siempre que haya cobertura de telefonía móvil). La cámara está diseñada para diferentes aplicaciones, por ejemplo, para monitorizar la casa, el jardín, el garaje o el carport. Gracias al soporte incluido, la cámara se puede alinear y fijar individualmente. Apueste por la seguridad y la flexibilidad con la cámara exterior Full HD PTZ controlada por voz de DIGITUS®.

## **2. Características principales**

- Resolución de vídeo Full HD 1080p con un amplio ángulo de visión de 85°.
- Función Auto Tracking (seguimiento de movimientos)
- Rotación 355° (PAN) / inclinación 90° (TILT)
- Iluminación con LED dobles para una visión nocturna óptima de hasta 50 m de color
- Posibilidad de control por voz mediante Amazon Alexa y Google Assistant
- Detección de movimientos con notificación push a través de la aplicación
- Permite la transmisión de audio bidireccional
- Posibilidad de grabación en tarjeta MicroSD/en la nube (Manual/Movimiento/Programado)

- Aplicación gratuita Smart Life (Tuya) disponible para iOS y Android
- Apropiaada para la instalación en la pared, resistente a la intemperie, IP65

### **3. Contenido del paquete**

- 1 Cámara exterior inteligente Full HD PTZ con Auto Tracking, LED doble, WiFi y control por voz
- 1 adaptador de potencia
- 1 juego de material de montaje
- 1 guía rápida de instalación

**IMPORTANTE:** En caso de que algún elemento faltara o estuviera dañado, póngase en contacto con su distribuidor local o revendedor para solicitar ayuda.

### **4. Datos técnicos**

- Resolución de vídeo: 1920 x 1080p a 25 BpS (Full HD)
- Compresión de vídeo: H.264
- Óptica: FOV: Ángulo de visión de 90°/lente de 4 mm
- Sensibilidad a la luz: 0,1 lux / Apertura: F1.2
- Sensor: 1/2.7" CMOS - 2 megapíxeles
- Soporta la detección de movimientos con Auto Tracking (movimiento de seguimiento)
- Rotación 355° (PAN) / inclinación 90° (TILT)
- Alcance de visión nocturna: hasta 50 m con LED dual para la iluminación óptima
- Conmutación día/noche: IR-CUT

- Frecuencia de imagen de vídeo: Flujo principal 1080p a 25 bps, 720p a 25 bps
- LED infrarrojos: 4 unidades / LED de luz blanca: 4 unidades para la visión nocturna optimizada de color
- Altavoz y micrófono incorporados
- Comunicación audio bidireccional/compresión: G.711
- Tipos de conexión: LAN inalámbrica/LAN RJ45
- LAN inalámbrica: 2,4 GHz (IEEE 802.11b/g/n) - antena doble
- LAN: RJ45 10/100 m
- Modos de grabación: Manual/Movimiento/Programación
- Con ranura para tarjeta MicroSD
- Capacidad de memoria tarjeta MicroSD: hasta 128 GB
- Compatible con almacenamiento en la nube
- Protocolos de red: TCP/IP, UDP, DDNS, P2P, RTSP, Private Cloud, ONVIF
- Requisitos del sistema: iOS 7 / Android 4 o superior
- Seguridad: autenticación del usuario, encriptación del software
- Suministro eléctrico cámara: 12 V CC, 2 A con conector jack de CC de 5,5 mm
- Consumo de energía: máx. 20 W
- Tensión de entrada suministro eléctrico: 100-240 V, 50/60 Hz, 0,7 A con conector Euro Type-C (CEE 7/16)

- Tensión de salida suministro eléctrico: 12 V CC, 2 A, 24 W con conector hueco 5,5 mm
- Temperatura de funcionamiento: -10°C a +50°C
- Humedad de funcionamiento: del 10 % al 90 %
- Grado de protección: IP65
- Dimensiones: Largo 110 x ancho 170 x alto 200 mm
- Peso: 490 g
- Color: Blanco

## **5. Instrucciones de seguridad**

Lea atentamente estas instrucciones antes del primer uso y consérvelas para consultas futuras. El cumplimiento adecuado de las precauciones de seguridad contenidas en este documento reduce el riesgo de que se produzca un incendio, una descarga eléctrica o lesiones personales.

**Este producto está diseñado para el uso en el hogar.**

**Este producto posee la clasificación IP 65, de modo que está protegido contra oleaje fuerte y es estanco al polvo.**

## **6. Instrucciones de seguridad para dispositivos con fuente de alimentación en estancias cerradas**

- No abra el dispositivo bajo ningún concepto. No contiene piezas que requieran mantenimiento. En caso de un fallo, encargue la comprobación y la reparación del dispositivo a un especialista.

- Por motivos de seguridad y de homologación no se permite convertir ni modificar el dispositivo.
- En caso de problemas, contacte con nuestro departamento de atención al cliente.
- Utilice el dispositivo únicamente con la fuente de alimentación original incluida en el suministro.
- El dispositivo solo se debe conectar a tomas de corriente fácilmente accesibles. En caso de peligro, desconecte el enchufe de red.
- Instale los cables hacia el dispositivo siempre de manera que no representen ningún peligro para personas o animales.
- Utilice el dispositivo únicamente en el rango de temperatura especificado de 0 a 40 °C.
- Guarde el producto cuando no lo utilice en un lugar limpio y seco con temperaturas de entre 0 °C y 40 °C.
- No deje que los dispositivos entren en contacto con líquidos.
- Este dispositivo no ha sido concebido para el uso en exteriores. Asegúrese de utilizar el dispositivo únicamente en entornos secos y libres de polvo del tipo de una vivienda.
- En caso de tormentas existe un riesgo de sobretensión por rayos. Desconecte todas las conexiones del dispositivo en caso de tormenta.
- ¡El dispositivo no es un juguete! Mantenga el equipo fuera del alcance de los niños. El material de embalaje sin recoger, por ejemplo bolsas de plástico, láminas o elementos amortiguadores como poliestireno, puede ser peligroso para niños.

- El polvo, la humedad y los vapores, así como productos de limpieza agresivos o disolventes pueden dañar el producto.
- Desconecte el producto de la fuente de alimentación antes de proceder a su limpieza. Utilice para la limpieza un paño que no suelte pelusa.
- No asumimos ninguna responsabilidad en caso de daños materiales o lesiones causadas por un manejo inadecuado del dispositivo o el incumplimiento de las advertencias de peligro. No nos hacemos responsables de eventuales daños consecuenciales. En estos casos se extinguen todos los derechos de garantía.

## **7. Nota sobre cámaras de vigilancia**

Observe todas las leyes aplicables sobre cámaras de vigilancia. Las cámaras están previstas para el uso privado en el hogar. Informe a los miembros de su familia, familiares y ayudantes domésticos en su hogar acerca de las cámaras de vigilancia. Asegúrese de que no se puedan ver zonas públicas ni la propiedad de sus vecinos.

## **8. Notas para el uso de la aplicación**

Lea y acepte la política de privacidad de la plataforma en la aplicación. Elija una contraseña con un alto nivel de seguridad para proteger su cuenta del acceso no autorizado.



La contraseña debería contener, al menos, 8 caracteres. Recomendamos utilizar mayúsculas y minúsculas, así como caracteres alfanuméricos/especiales.

## **9. Explicación sobre Amazon, Google, Apple, etc.**

Amazon, Alexa y todos los logotipos relacionados son marcas de Amazon.com, Inc. o sus afiliados.

Android, Google, Google Home y Google play son marcas registradas de Google Inc.

AVM Fritz!Box es una marca registrada de AVM Computersysteme Vertriebs GmbH.

Telekom Speedport es una marca registrada de Deutsche Telekom AG.

App Store es una marca de servicio de Apple Inc. registrada en EE. UU. y otros países. IOS es una marca o marca registrada de Cisco en EE. UU. y otros países y se utiliza bajo licencia.

Google Play y el logotipo Google Play son marcas de Google Inc. Todas las demás marcas que no se encuentren listadas aquí son propiedad de sus respectivos titulares.

Las marcas o nombres comerciales mencionados en este manual se utilizan para describir los pasos operativos. Esto no implica que están disponibles libremente. En todos los casos son propiedad de sus respectivos titulares de derechos.

## 10. Guía para la puesta en servicio:

### Vista general del hardware:



Cámara exterior inteligente  
Full HD PTZ con Auto Tracking,  
LED doble, WiFi y control por  
voz



Tapa para conector  
RJ45 estanca al agua



Suministro eléctrico



Kit de montaje

## 11. Instalación del hardware:

### Montaje en la pared

Elija una ubicación para la cámara y utilice el soporte para marcar la posición de los cuatros agujeros a taladrar.

Elija una broca adecuada con el mismo diámetro que el taco de expansión y taladre los cuatro agujeros en la pared. Inserte los tacos de expansión en los agujeros y fije la cámara y el soporte con los cuatro tornillos suministrados.

### Posicionamiento/fijación:

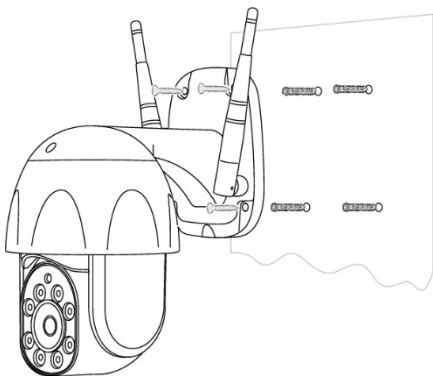

Inserte la clavija del suministro eléctrico en la entrada de potencia en el cable de conexión de la cámara. Conecte la cámara a la toma de corriente y enciéndala.

**NOTA:** Si utiliza una conexión por cable, inserte un cable Ethernet en el conector RJ45 en el cable de conexión y conéctelo a un router o un interruptor de red.

## **11. Configuración de la cuenta de usuario de Smart Life**

Para utilizar su cámara exterior inteligente Full HD con foco LED, WiFi y control por voz de DIGITUS® necesita registrar una cuenta de usuario. La configuración y el control se pueden realizar desde su smartphone/tableta, con un sistema Android 4.4.2 y superior o un sistema iOS 8 y superior.

### **Creación de una cuenta de usuario con su smartpone/tableta**

Si tiene un dispositivo Apple® iOS, encontrará la aplicación «Smart Life» en el Apple App Store®. Para smartphones y tabletas que funcionen con Google Android OS puede encontrar la aplicación «Smart Life» en el Google™ Play Store. Introduzca «Smart Life» en el campo de búsqueda del respectivo App Store®.

Apple App Store®



Google™ Play



En los resultados de búsqueda, la aplicación «Smart Life» aparece marcada con este icono.



Descargue e instale la aplicación en su dispositivo móvil.



Apple App Store®



Google™ Play

También puede escanear el código QR para descargar e instalar la aplicación.

Inicie la aplicación. Se abre la pantalla de inicio de sesión. Si la utiliza por primera vez, cree su cuenta con «Register» (Registrar).

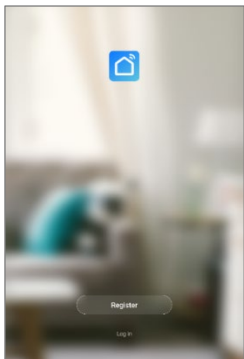

### **Creación de una cuenta nueva con Smart Life**

Haga clic en «Register» (Registrar).

1. Introduzca su dirección de correo electrónico o número de teléfono, que será su cuenta para el inicio de sesión.
2. Acepte el Acuerdo de servicio y la Política de privacidad

3. Pulse «Continue» (Continuar). Recibirá un código de verificación por correo electrónico o SMS. Recibirá el correo electrónico o SMS inmediatamente. En caso de que no reciba el correo electrónico, compruebe la bandeja de correo no deseado. En caso de que no reciba el SMS, compruebe el número de teléfono que ha registrado.

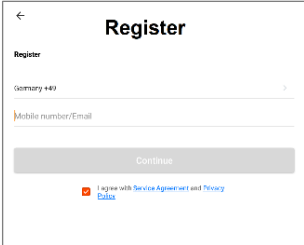

The screenshot shows a mobile application registration screen. At the top left is a back arrow. The title 'Register' is centered at the top. Below the title is the word 'Register' in a smaller font. There are two input fields: the first is labeled 'Country +49' and the second is labeled 'Mobile number/Email'. Below these fields is a grey button labeled 'Continue'. At the bottom, there is a checkbox with a red square icon, followed by the text 'I agree with [Service Agreement](#) and [Privacy Policy](#)'.

#### 4. Introduzca el código de verificación

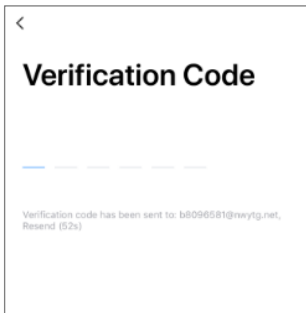

#### 5. Cree una contraseña que pueda recordar. (Se soportan caracteres alfabéticos y numéricos).

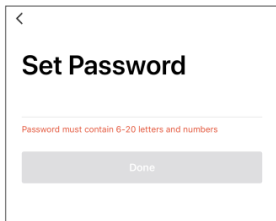



6. Introduzca un nombre que puede elegir libremente (p. ej., casa). Si lo desea, puede determinar ahora también la ubicación y la habitación donde utiliza la toma de corriente.

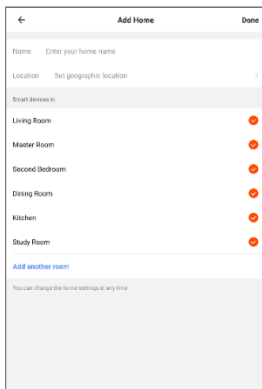

7. Conecte la cámara a su WiFi

## Con un smartphone/una tableta

1. Encienda la cámara y mantenga pulsado el botón RESET durante 5 segundos. Cuando las luces rojas y azules parpadean lentamente, el dispositivo está listo para la conexión.
2. Pulse el icono «+» o «Add Device» (Añadir dispositivo) en la aplicación y siga las instrucciones en la aplicación para conectar su cámara exterior inteligente Full HD con foco LED, WiFi y control por voz de DIGITUS® a su WiFi.

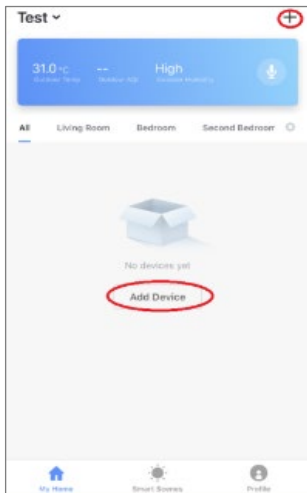

3. Seleccione «Security & Sensor» (Seguridad y sensor) y después «Smart Camera» (Cámara inteligente) para empezar.

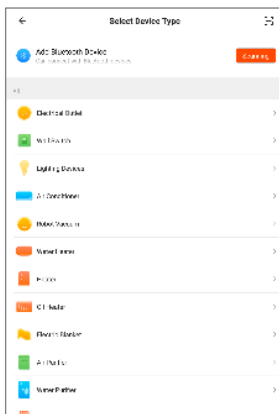

#### 4. Confirme que el LED parpadea deprisa.

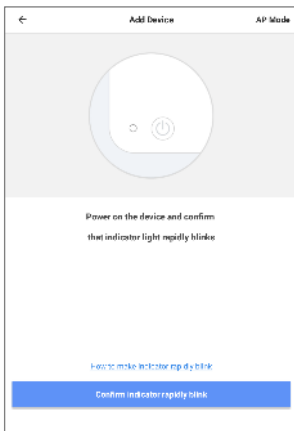

5. Se muestra el SSID de su WiFi para establecer la conexión. Compruebe que su dispositivo móvil está conectado a su red WiFi de 2,4 GHz. No se soportan redes WiFi de 5 GHz. Introduzca la contraseña para el router/punto de acceso en su hogar.

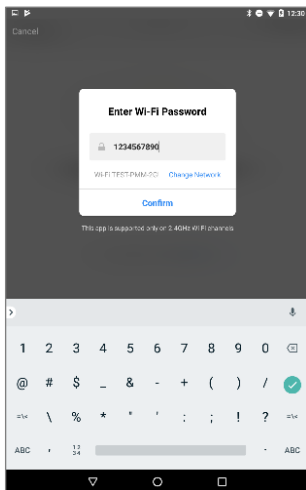

6. En la aplicación se genera automáticamente un código QR, tal como muestra la imagen. Apunte el código QR hacia la lente de la cámara, manteniendo una distancia de aprox. 15-30 cm. Cuando oiga un pitido y vea que la luz roja cambia a azul, haga clic en «I heard the beep» (He oído el pitido).



7. La cámara exterior inteligente Full HD con foco LED, WiFi y control por voz DIGITUS® se conecta entonces a su red WiFi.

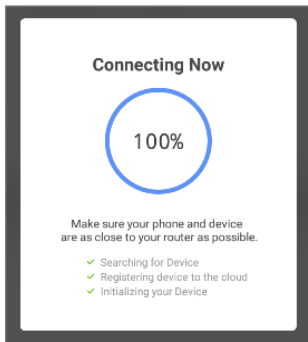

8. Una vez que la cámara se haya conectado correctamente, se puede renombrar. Para el uso con un sistema controlado por voz como Amazon Alexa o Google Home, recomendamos asignar a la cámara un nombre identificable, p. ej., puerta principal.

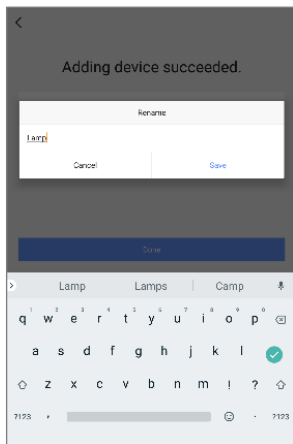

Una vez que haya renombrado la cámara, pulse «Save» (Guardar) y «Done» (Terminado) para aplicar los cambios.



## 9. Quedará enlazado con el menú principal.

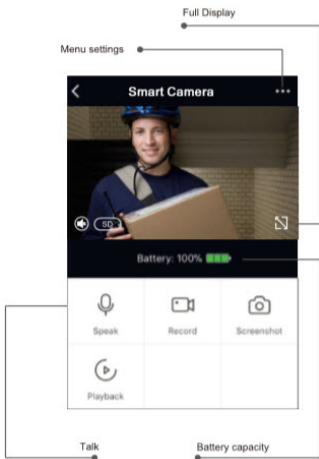

Ahora puede utilizar su cámara exterior inteligente Full HD con foco LED, WiFi y control por voz de DIGITUS®.

## **12. Descripción técnica**

### **Datos técnicos:**

Rango de frecuencias: 2412 MHz-2472 MHz (HT20)

Potencia de transmisión: <20 dBm EIRP

Versión de hardware: 1.01

Versión de software: V1.0.33.R\_20200910

## **13. Notas generales sobre la radiotransmisión**

Durante la instalación y el funcionamiento, asegúrese de mantener una distancia de, al menos, 20 cm frente a las personas. La señal se transmite por una ruta de transmisión no exclusiva. No se pueden excluir perturbaciones e interferencias. Las operaciones de conmutación generales en el sistema de suministro eléctrico, motores eléctricos o equipos de terminal defectuosos pueden causar interferencias. Si surgieran problemas de este tipo, consulte a su distribuidor o a un técnico de radio y televisión experto.

### **¡Información!**

El alcance en el interior de edificios puede diferir considerablemente del alcance con el campo despejado. Además de la potencia de transmisión, las características del edificio, las condiciones meteorológicas y la humedad pueden influir fuertemente en el alcance de la ruta de transmisión. La reducción del alcance debido a estas influencias no representa ningún defecto del producto.

ASSMANN Electronic GmbH hace constar que la Declaración de Conformidad es parte del contenido de suministro. Si la Declaración de Conformidad no está incluida, puede solicitarla por correo postal en la dirección del fabricante indicada a continuación.

**www.assmann.com**

Assmann Electronic GmbH

Auf dem Schüffel 3

58513 Lüdenscheid

Alemania

