



SISTEMA UPS ONLINE

DN-170093 Rev. 4 • DN-170094 Rev. 4

DN-170095 Rev. 4 • DN-170096 Rev. 4

Guida di installazione rapida

1. Importante avviso di sicurezza

Importanti istruzioni di sicurezza - Conservare queste istruzioni

Attenersi a tutti gli avvisi e tutte le istruzioni per l'uso nel presente manuale. Conservare questo manuale adeguatamente e leggere attentamente le seguenti istruzioni prima di installare l'unità. Non utilizzare questo apparecchio prima di aver letto attentamente tutte le informazioni sulla sicurezza e le istruzioni per l'uso.

All'interno dell'UPS sono presenti una tensione pericolosa e un'elevata temperatura. Durante l'installazione, il funzionamento e la manutenzione, si prega di rispettare le istruzioni di sicurezza locali e le leggi relative, altrimenti si verificheranno lesioni al personale o danni all'apparecchio. Le istruzioni di sicurezza nel presente manuale sono supplementari alle istruzioni di sicurezza locali. La nostra azienda non si assume alcuna responsabilità in caso di mancato rispetto delle istruzioni di sicurezza.

1.1 Trasporto

- Trasportare il sistema UPS solo nell'imballaggio originale per proteggerlo da urti e impatti.

1.2 Preparazione

- La condensa può verificarsi se il sistema UPS viene spostato direttamente dall'ambiente freddo a quello caldo. Il sistema UPS deve essere asciutto prima dell'installazione. Lasciare che il sistema UPS si abitui all'ambiente per almeno due ore.
- Non installare l'UPS vicino all'acqua o in ambienti umidi.
- Non installare il sistema UPS dove verrebbe esposto all'irraggiamento solare diretto o vicino al riscaldamento.
- Non bloccare i fori di ventilazione nell'alloggiamento UPS.

1.3 Installazione

- Non collegare alle prese di uscita dell'UPS apparecchi o dispositivi che potrebbero sovraccaricare il sistema UPS (ad esempio stampanti laser).
- Posizionare i cavi in modo tale che nessuno possa calpestarli o inciamparvi.
- Non collegare elettrodomestici come asciugacapelli alle prese di uscita dell'UPS.
- L'UPS può essere usato da persone senza esperienze precedenti.
- Collegare il sistema UPS solo ad una presa a terra antiurto che deve essere facilmente accessibile e vicina al sistema UPS.
- Per collegare il sistema UPS alla presa di corrente dell'edificio (presa antiurto), utilizzare solo un cavo di rete omologato VDE e con marchio CE (ad esempio il cavo di rete del computer).
- Utilizzare solo cavi di rete omologati VDE e con marchio CE per collegare i carichi al sistema UPS.
- Durante l'installazione dell'apparecchiatura, assicurarsi che la somma della corrente di dispersione dell'UPS e dei dispositivi collegati non superi i 3,5mA.

1.4 Simboli usati nella presente guida



CAUTELA!

Leggere le presenti informazioni per evitare danni all'apparecchiatura

2. Installazione e configurazione

Nota: Prima dell'installazione, ispezionare l'unità. Assicurarsi che nulla sia danneggiato all'interno dell'imballaggio. Conservare l'imballaggio originale in un luogo sicuro per un uso futuro.

2.1 Controllo durante il disimballaggio

1. Non inclinare l'UPS quando lo si toglie dall'imballaggio
2. Controllare l'aspetto per verificare se l'UPS ha subito danni durante il trasporto, non accenderlo se si riscontrano danni. Contattare subito il rivenditore.
3. Controllare gli accessori secondo la lista di accompagnamento merce e contattare il rivenditore se vi sono parti mancanti.

Sono inclusi:

1 x Manuale utente UPS

1 x Guida all'installazione rapida dell'UPS

1 licenza per il download del software

1 x cavo USB

2 cavi di alimentazione (ingresso e uscita)

2.2 Vista del modulo UPS

1 kVA:

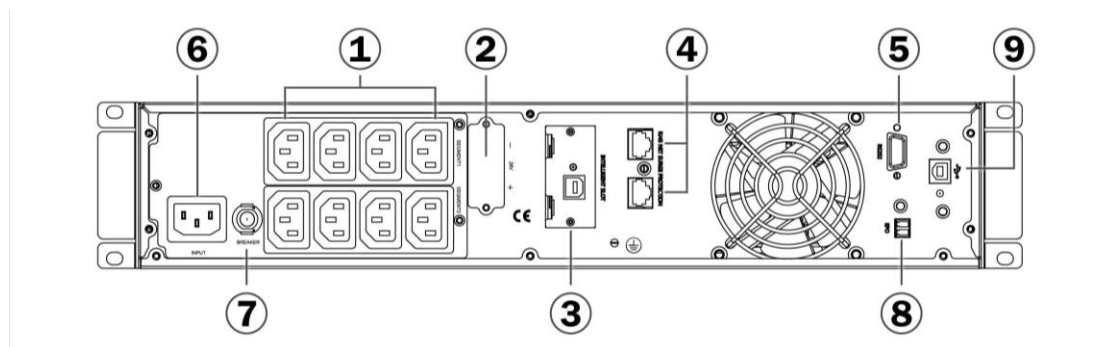

1.5 kVA:

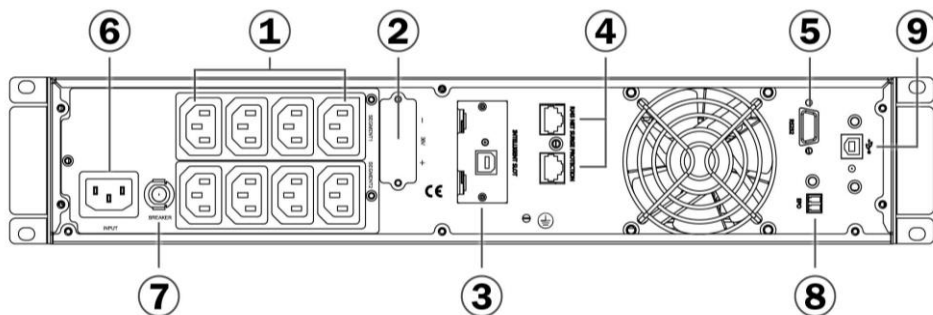

2kVA:

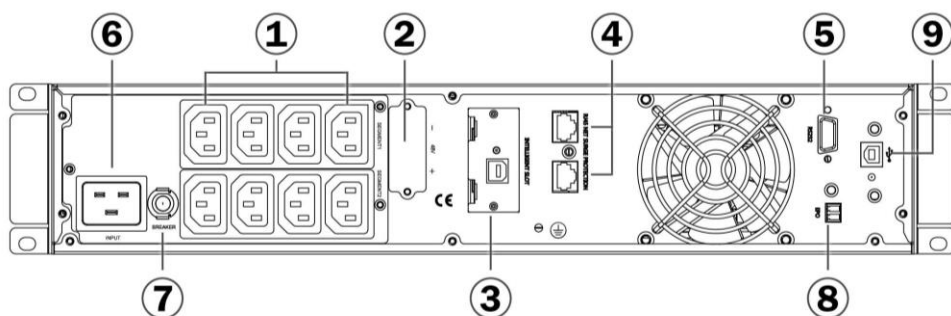

3kVA:

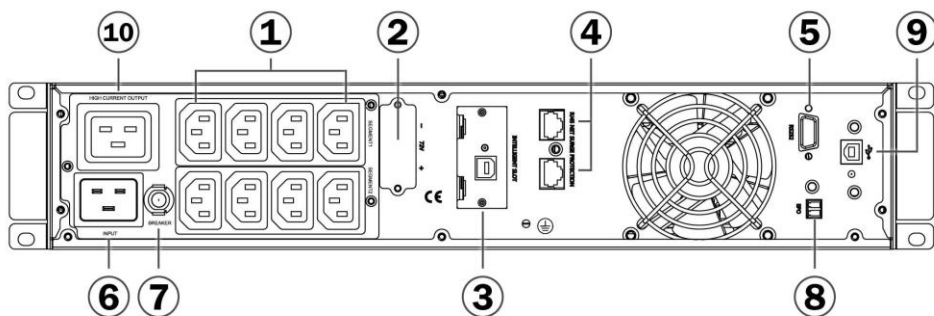

- | | |
|---|--|
| (1) Prese di uscita (10 A) | (6) Presa di ingresso AC |
| (2) Terminale batteria | (7) Interruttore automatico idraulico ingresso |
| (3) Intelligent slot SNMP | (8) EPO (con cappuccio di protezione) |
| (4) RJ45 Protezione dalle sovratensioni | (9) USB |
| (5) Porta di comunicazione RS-232 | (10) Presa di uscita (16 A) |

2.3 Installazione dell'UPS

• Installazione rack

L'armadio montato su rack viene fornito con tutto l'hardware necessario per l'installazione in una configurazione antisismica montata su rack EIA o JIS con fori di montaggio quadrati e rotondi.

CAUTELE	
	L'armadio è pesante. La rimozione dal cartone richiede almeno due persone.
	Se si installa un EBP(S) opzionale, assicurarsi di installare l'EBP(S) direttamente sotto l'UPS in modo che tutto il cablaggio tra gli armadi sia installato dietro le coperture frontali e inaccessibile agli utenti.
	Nota: Le guide di montaggio opzionali sono richieste per ciascun armadio.

• Montaggio su rack trasformato in installazione a torre

- (1) Due staffe base in plastica
- (2) Appiattirlo dopo l'incrocio

Incrociare come nella figura seguente:

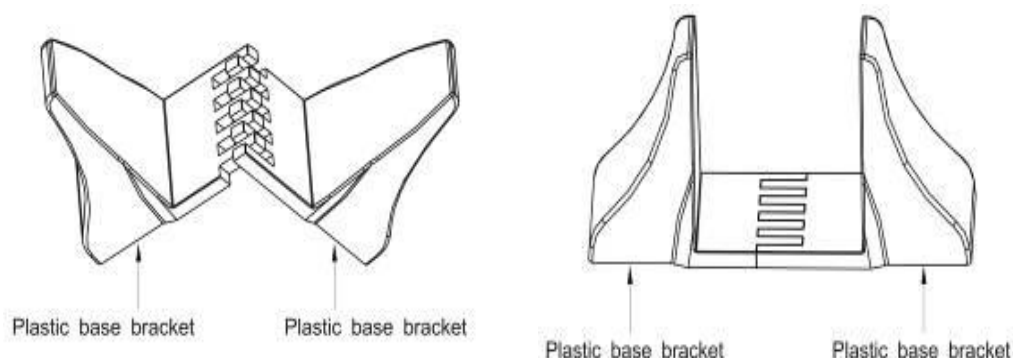

• Installazione della batteria

Nota: Non apportare modifiche non autorizzate all'UPS; in caso contrario, si potrebbero verificare danni all'apparecchiatura e invalidare la garanzia.

Nota: Non collegare il cavo di alimentazione dell'UPS alla rete elettrica prima di aver completato l'installazione.

a) Rimuovere il coperchio anteriore di ciascun UPS

Premere il lato del coperchio con il display LCD, tenere l'altro lato ed estrarlo rapidamente, quindi estrarre l'altro lato con il display.
(Vedere Figura 1)

Nota: Un cavo a nastro collega il coperchio di controllo LCD all'UPS. Non tirare il cavo e non scollegarlo.

Quando si rimuove il coperchio, operare come mostrato nella Figura seguente a destra invece che a sinistra. (Vedere Figura 1)



Figura 1: Estrarre il coperchio frontale dell'UPS

CAUTELA

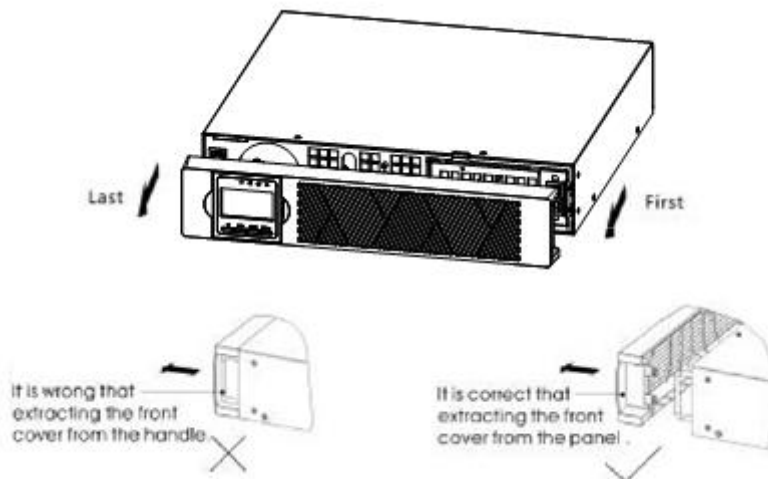

Quando si collegano le batterie interne è possibile che si verifichi un piccolo arco elettrico. Questo fenomeno è normale e non danneggia il personale. Collegare i cavi rapidamente e saldamente.

- b) Collegare il connettore della batteria interna (Vedere Figura 2). Collegare il rosso al rosso, premere bene il connettore per garantire un collegamento corretto.



Figura 2: Collegare le batterie interne dell'UPS

- c) Sostituire il coperchio anteriore dell'UPS

Per sostituire il coperchio, verificare che il cavo a nastro sia protetto.

Mettere i ganci del coperchio anteriore del lato con il display sulla porta del coperchio, mettere un altro lato sulle altre due porte, quindi premere fino a quando il coperchio e lo chassis non si uniscono saldamente.

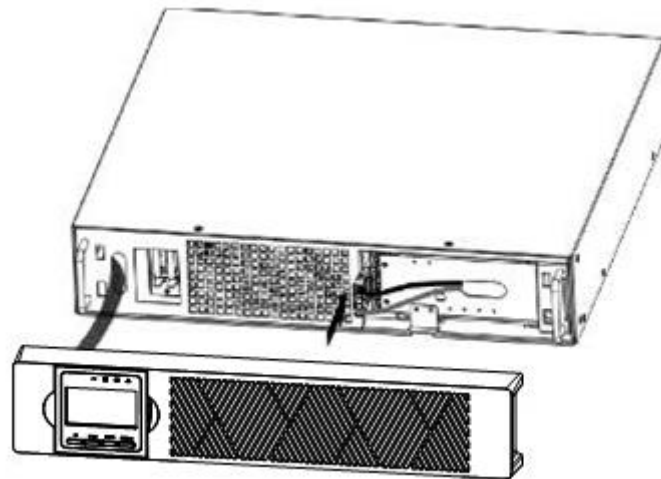

Figura 3

2.4 Configurazione dell'UPS

Passaggio 1: Collegamento di ingresso UPS

Inserire l'UPS solo in una presa bipolare a tre fili con messa a terra. Evitare l'uso di prolunghe.

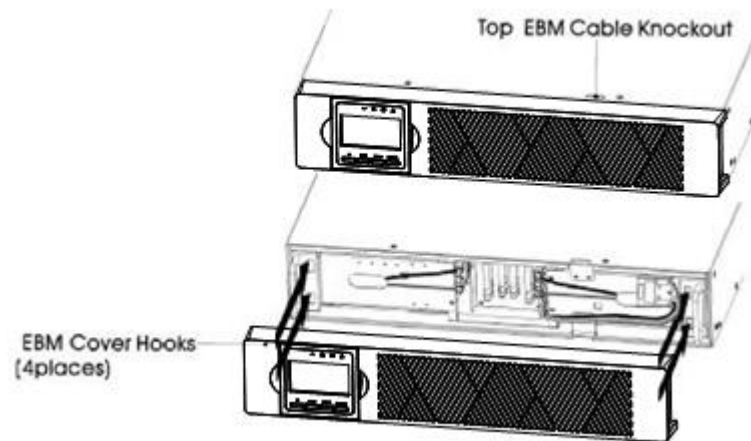
- Per i modelli 208/220/230/240VAC: Il cavo di alimentazione è fornito nell'imballaggio dell'UPS

Passaggio 2: Collegamento di uscita UPS

- Per le uscite di tipo presa, basta collegare i dispositivi alle prese.
- Per gli ingressi o le uscite di tipo terminale, si prega di seguire i seguenti passaggi per la configurazione del cablaggio:
 - a) Rimuovere la piccola copertura della morsettiera
 - b) Si suggerisce l'uso di cavi di alimentazione AWG14 o 2,1mm² per 3KVA (modelli 208/220/230/240VAC).
 - c) Una volta completata la configurazione del cablaggio, controllare che i cavi siano fissati perfettamente.
 - d) Riporre la piccola copertura nuovamente sul pannello posteriore.

Passaggio 3: Collegamento di comunicazione

Porta di comunicazione

USB port



RS-232 port

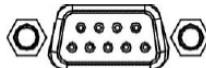

Intelligent slot



Per consentire lo spegnimento/avvio e il monitoraggio dello stato dell'UPS senza supervisione, collegare un'estremità del cavo di comunicazione alla porta USB/RS-232 e l'altra alla porta di comunicazione del PC. Con il software di monitoraggio installato, è possibile programmare l'arresto/avvio dell'UPS e monitorare lo stato dell'UPS attraverso il PC.

L'UPS è dotato di uno slot intelligente perfetto per la scheda SNMP o relè. Quando si installa la scheda SNMP o la scheda relè nell'UPS, essa fornirà opzioni avanzate di comunicazione e monitoraggio.

Nota: La porta USB e RS-232 non possono funzionare contemporaneamente.

Nota: È necessario utilizzare il cavo USB in dotazione. (Il cavo RS232 è opzionale).

Passaggio 4: Accendere l'UPS

Premere il pulsante ON sul pannello frontale per due secondi per accendere l'UPS.

Nota: La batteria si carica completamente durante le prime cinque ore di normale utilizzo. Non attendersi una capacità completa della batteria durante questo periodo di carica iniziale.

Passaggio 5: Installazione del software

Per una protezione ottimale del sistema informatico, installare il software di monitoraggio UPS per configurare completamente lo spegnimento dell'UPS. Inserire il CD fornito nel CD-ROM per installare il software di monitoraggio. Per installare il software di monitoraggio è possibile seguire le istruzioni della scheda di licenza del software.

Nota: Il numero di serie del prodotto software può essere consentito solo per un'installazione su PC.





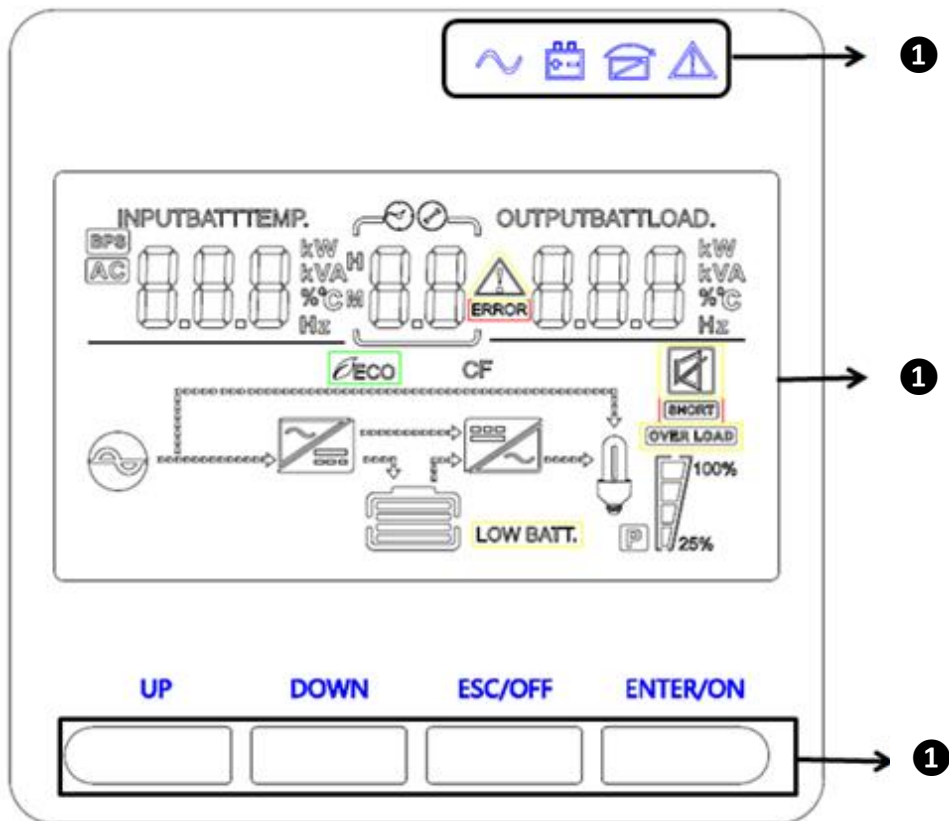

2.5 Pannello di funzionamento e visualizzazione



- ① LED (da destra a sinistra: “allarme”, “bypass”, “batteria”, “inverter”)
- ② Display LCD UPS On-Line
- ③ Tasti funzione

Indicatore LED

Indicatore	Descrizione
 Rosso	ON: L'UPS ha un allarme o guasto attivo
 Giallo	L'UPS è in modalità bypass. ON: L'UPS sta funzionando normalmente in bypass durante l'utilizzo ad alta efficienza.
 Giallo	ON: L'UPS è in modalità batteria.
 Verde	ON: L'UPS sta funzionando normalmente.
Nota: Quando è acceso o in avvio, questi indicatori si accenderanno e spegneranno in sequenza. Nota: In differenti modalità operative, questi indicatori forniranno segnalazioni diverse.	

Tasti funzione

Tasto funzione	Descrizione
ESC/OFF	Per uscire dalla modalità di impostazione o spegnere l'UPS
UP	Per andare alla selezione precedente o accendere l'UPS
DOWN	Per andare alla selezione successiva
ENTER/ON	Per confermare la selezione nella modalità di impostazione o inserire la modalità di impostazione

3. Funzionamento

3.1 Pulsante funzionamento

Pulsante	Funzione
ON/ENTER	<ul style="list-style-type: none">Accendere l'UPS: Tenere premuto il pulsante ON per almeno 2 secondi per accendere l'UPS.
OFF/ESC	<ul style="list-style-type: none">Spegnere l'UPS: Tenere premuto questo pulsante per almeno 2 secondi per spegnere l'UPS. L'UPS sarà in modalità standby con alimentazione normale o passerà alla modalità bypass se si attiva l'impostazione bypass premendo questo pulsante.

UP	<ul style="list-style-type: none"> • Pulsante up: Premere questo pulsante per visualizzazione la selezione precedente nella modalità di impostazione UPS.
DOWN	<ul style="list-style-type: none"> • Pulsante down: Premere questo pulsante per visualizzazione la selezione successiva nella modalità di impostazione UPS. • Per confermare la selezione e uscire dalla modalità di impostazione: premere questo pulsante per confermare la selezione e uscire dalla modalità di impostazione quando il display LCD mostra l'ultima selezione nella modalità di impostazione UPS.
UP + DOWN	<ul style="list-style-type: none"> • Modalità di impostazione: Premere e tenere premuto questo pulsante per 5 secondi per attivare la modalità di impostazione UPS.

3.2 Avvio e spegnimento dell'UPS

- **Avvio**

(1) Accendere l'UPS in modalità linea

Nota: Verificare che la potenza totale dell'apparecchiatura non superi la capacità dell'UPS per evitare un allarme di sovraccarico.

- Una volta che l'alimentazione di rete è collegata, l'UPS caricherà la batteria, al momento, il display LCD mostra che la tensione di uscita è 220, il che significa che l'UPS avvierà automaticamente l'inverter. Se si prevede che passerà alla modalità bypass, premere il pulsante "OFF".
- Premere e tenere premuto il pulsante ON per più di tre secondi per avviare l'UPS, poi avvierà l'inverter.
- Una volta avviato, l'UPS eseguirà una funzione di auto-test, il LED si accenderà e spegnerà in modo circolare e ordinato. Quando l'auto-test termina, si passa alla modalità linea, il LED corrispondente si accende, l'UPS sta funzionando in modalità linea.

(2) Accendere l'UPS con DC senza l'alimentazione di rete:

- Quando l'alimentazione di rete è scollegata, tenere premuto il tasto ON per più di mezzo secondo per avviare l'UPS.
- Il funzionamento dell'UPS nel processo di avvio è quasi lo stesso di quello quando l'alimentazione di rete è inserita. Quando l'auto-test termina, le luci LED corrispondenti e l'UPS funzionano in modalità batteria.

- **Spegnimento**

(1) Spegner l'UPS in modalità linea

- Tenere premuto il tasto OFF per più di mezzo secondo per spegnere l'UPS.
- Dopo lo spegnimento dell'UPS, i LED si spengono e non c'è output. Se l'output è necessario, si possono impostare i bps su "ON" nel menu di impostazione dell'LCD.

- (2) Spegnere l'UPS con DC senza l'alimentazione di rete
- a) Tenere premuto il tasto OFF per più di mezzo secondo per spegnere l'UPS.
 - b) Quando si spegne l'UPS, dapprima eseguirà l'auto-test. I LED si accendono e spengono in modo circolare e ordinato fino a quando non c'è nessuna visualizzazione sul coperchio.

4. Conservazione

Prima della conservazione, caricare l'UPS per 5 ore. Conservare l'UPS coperto e in posizione verticale in un luogo fresco e asciutto. Durante la conservazione, ricaricare la batteria secondo la tabella seguente:

Temperatura di conservazione	Frequenza di ricarica	Durata della ricarica
-25°C - 40°C	Ogni 3 mesi	1-2 ore
40°C - 45°C	Ogni 2 mesi	1-2 ore

Questo è un prodotto di classe A. In ambiente domestico questo prodotto può causare interferenze radio. In questo caso, l'utente dovrebbe prendere misure adeguate.

Con la presente Assmann Electronic GmbH dichiara che la dichiarazione di conformità fa parte del contenuto della spedizione. Se la dichiarazione di conformità è mancante, è possibile richiederla per posta al seguente indirizzo del produttore.

www.assmann.com
 Assmann Electronic GmbH
 Auf dem Schüffel 3
 58513 Lüdenscheid
 Germania

