



ONDULEUR ON-LINE

DN-170093 Rev. 4 • DN-170094 Rev. 4

DN-170095 Rev. 4 • DN-170096 Rev. 4

Guide d'installation rapide

1. Avis de sécurité important

Consignes de sécurité importantes – Conservez ces instructions

Veillez vous conformer strictement à tous les avertissements et à toutes les instructions d'utilisation de ce guide. Conservez soigneusement ce guide et lisez attentivement les instructions suivantes avant d'installer l'appareil. Ne pas utiliser cet appareil avant d'avoir lu attentivement toutes les consignes de sécurité et les instructions d'utilisation.

L'onduleur contient des tensions dangereuses et des températures élevées. Lors de l'installation, du fonctionnement et de l'entretien, veuillez respecter les instructions de sécurité et lois en vigueur, au risque de provoquer des dommages corporels ou matériels. Les consignes de sécurité contenues dans ce guide viennent en complément des consignes de sécurité en vigueur localement. Notre société ne pourra pas être tenue pour responsable en cas de non-respect des consignes de sécurité en vigueur.

1.1 Transport

- Veuillez transporter l'onduleur uniquement dans son emballage d'origine afin de le protéger contre les chocs et les dommages éventuels.

1.2 Préparation

- De la condensation peut se former si l'onduleur est transporté directement d'un environnement froid à un environnement chaud. L'onduleur doit être absolument sec avant d'être installé. Veuillez prévoir au moins deux heures pour que l'onduleur s'acclimate à l'environnement.
- Ne pas installer l'onduleur près de l'eau ou dans des environnements humides.
- Ne pas installer l'onduleur dans un endroit où il serait exposé à la lumière directe du soleil ou à proximité d'un radiateur.
- Ne pas bloquer la ventilation du boîtier de l'onduleur.

1.3 Installation

- Ne pas connecter d'appareils ou de dispositifs qui pourraient surcharger l'onduleur (p. ex. des imprimantes laser).
- Positionner les câbles de manière à ce que personne ne puisse marcher ou trébucher dessus.
- Ne pas connecter d'appareils ménagers tels que des sèche-cheveux à l'onduleur.
- L'onduleur peut être utilisé par n'importe quelle personne, y compris celle n'ayant aucune expérience préalable.
- Raccorder l'onduleur uniquement à une prise de courant reliée à la terre, celle-ci doit être facilement accessible et située à proximité de l'onduleur.
- Veuillez utiliser uniquement un câble secteur certifié VDE et comportant le symbole CE (p. ex., le câble secteur de votre ordinateur) pour raccorder l'onduleur à la prise de courant du bâtiment (prise sécurisée).
- Veuillez utiliser uniquement un câble secteur certifié VDE et comportant le symbole CE pour raccorder les équipements à l'onduleur.
- Lors de l'installation de l'équipement, il faut s'assurer que le courant de fuite total de l'onduleur et des appareils connectés ne dépasse pas 3,5 mA.

1.4 Symboles utilisés dans ce guide



ATTENTION !

Lisez ces informations pour éviter d'endommager l'équipement

2. Installation et configuration

Remarque : Avant l'installation, veuillez inspecter l'appareil. Assurez-vous que rien ne soit endommagé à l'intérieur de l'emballage. Veuillez conserver l'emballage original dans un endroit sûr pour toute utilisation ultérieure.

2.1 Déballage du produit

1. Ne pas incliner l'onduleur en le sortant de son emballage.
2. Vérifier que l'onduleur n'a pas été endommagé pendant le transport, ne pas mettre l'onduleur sous tension si des dommages sont constatés.
En cas de dommages, veuillez contacter le revendeur immédiatement.
3. Vérifier les accessoires conformément à la liste d'emballage et contacter le revendeur en cas d'éléments manquants.

Il comprend :

1 x manuel d'utilisation de l'UPS

1 x Guide d'installation rapide de l'UPS

1 x licence de téléchargement de logiciel

1 x câble USB

2 x câbles d'alimentation (entrée et sortie)

2.2 Aperçu de l'onduleur

1 kVA:

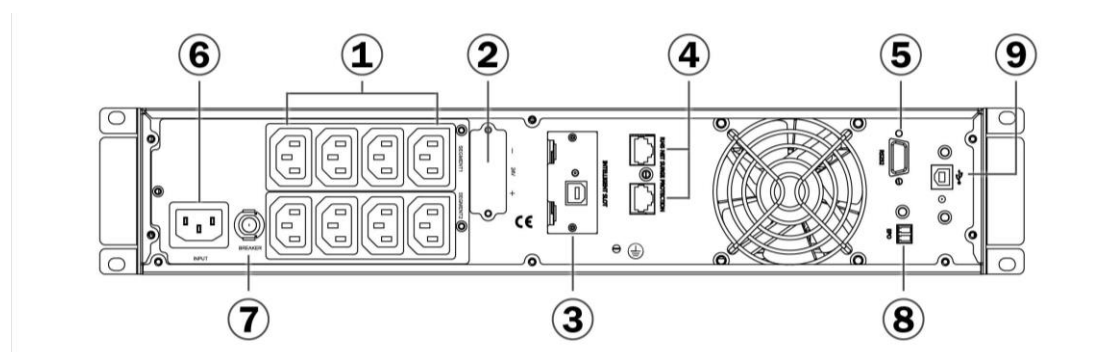

1.5 kVA:

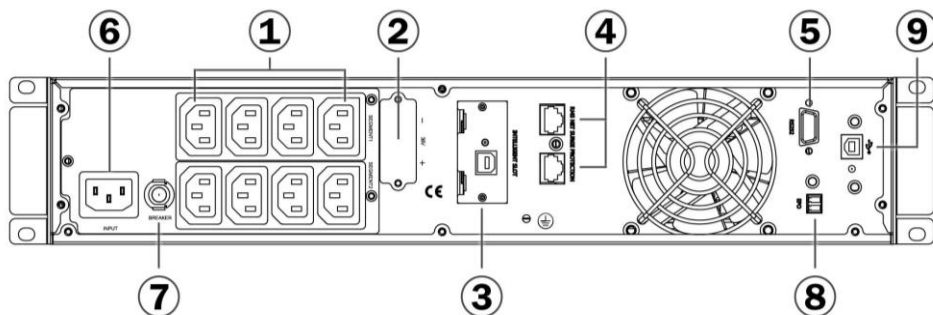

2 kVA :

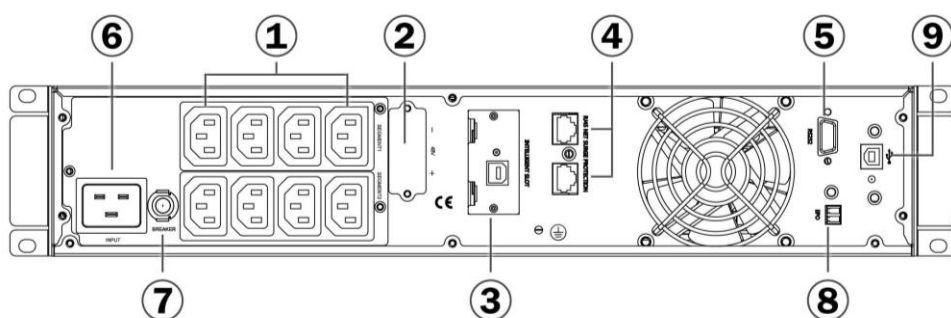

3 kVA :

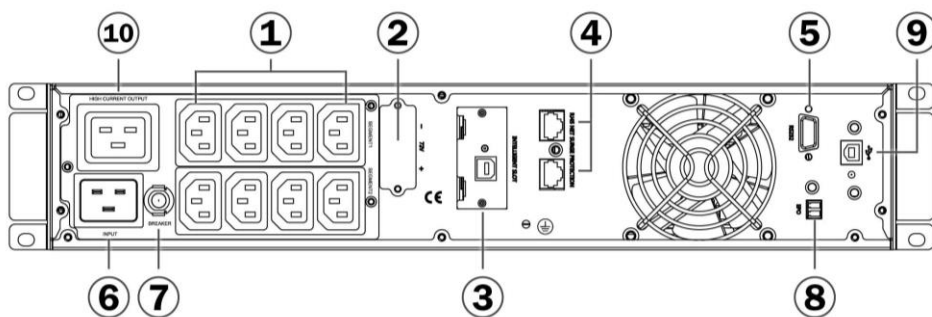

- | | |
|--|--|
| (1) Prises de courant (10 A) | (6) Prise de courant CA |
| (2) Borne de batterie | (7) Disjoncteur d'entrée |
| (3) Port intelligent slot SNMP | (8) Arrêt d'urgence (avec le capuchon du cavalier) |
| (4) RJ45 Protection contre les surtensions | (1) USB |
| (5) Port RS-232 | (2) Prise de courant (16 A) |

2.3 Installation de l'onduleur

- **Montage dans une armoire rack**

L'armoire Rack doit être équipée de tout le matériel requis pour l'installation dans une configuration de rack standard conforme aux normes EIA ou JIS à trous carrés et ronds.

ATTENTION	
	Le boîtier est lourd. Deux personnes au minimum sont nécessaires pour sortir le boîtier de son carton.
	Si vous installez un ou plusieurs pack de batteries (EBP) en option, assurez-vous de les placer directement sous l'onduleur afin que tout le câblage entre les boîtiers soit situé derrière les panneaux avant et inaccessible aux utilisateurs.
	Remarque : Des rails de montage en option sont nécessaires au montage de chaque boîtier.

- **Conversion d'un montage en rack en tour**

- (1) Deux supports en plastique
- (2) Aplatissez-les après les avoir croisés

Croisez-les comme indiqué sur la figure suivante :

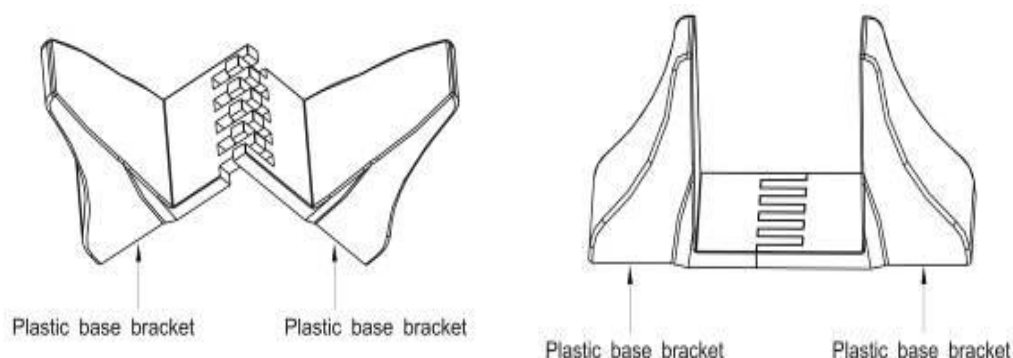

- **Installation de la pile**

Remarque : Ne pas apporter de modifications non autorisées à l'onduleur, sous peine d'endommager votre équipement et d'annuler votre garantie.

Remarque : Ne connectez pas le cordon d'alimentation de l'onduleur au réseau avant d'avoir terminé l'installation.

- a) Retirer le couvercle avant de chaque UPS

Appuyer sur le côté du couvercle avec l'écran LCD, tenir l'autre côté et l'extraire rapidement, puis extraire l'autre côté avec l'écran. (voir Figure 1)

Remarque : Un câble plat relie le couvercle de l'écran LCD à l'onduleur. Ne tirez pas sur le câble et ne le débranchez pas.

Lorsque vous retirez le couvercle, procédez comme indiqué dans la figure de droite suivante au lieu de la figure de gauche. (voir Figure 1)

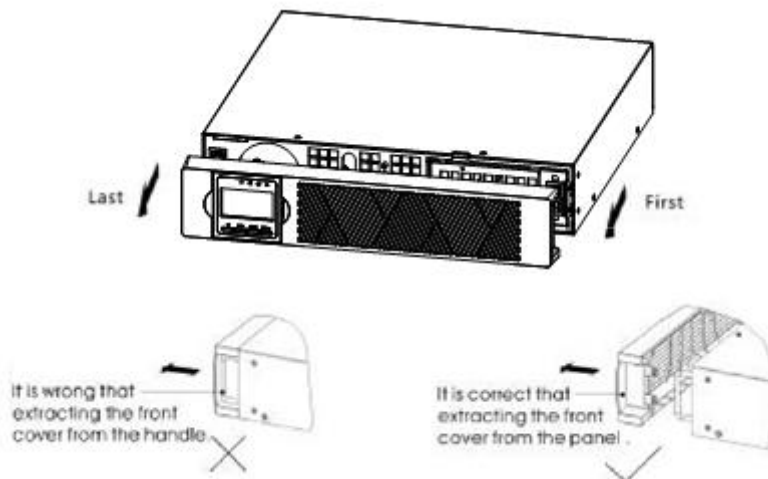

Figure 1: Extraire le couvercle avant de l'onduleur

ATTENTION



Un léger arc électrique peut se produire lors de la connexion des batteries internes. Ce phénomène est normal et ne nuit pas au personnel. Connectez les câbles rapidement et fermement.

- b) Connectez le connecteur de la batterie interne (voir Figure 2).

Connectez le rouge au rouge. Appuyez fermement sur le connecteur pour assurer une bonne connexion.

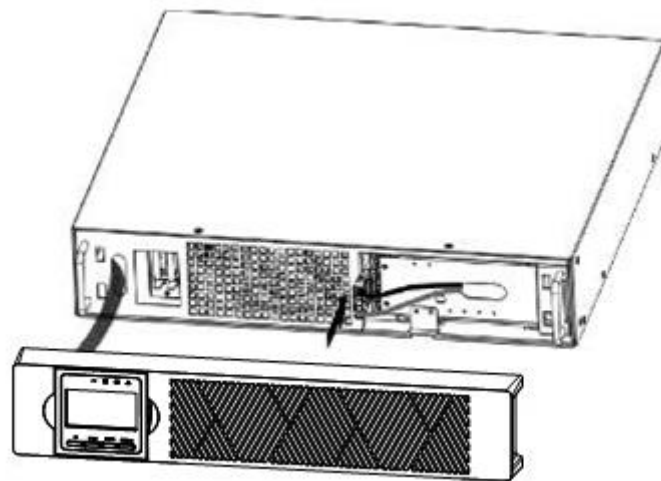

Figure 2: Connexion des batteries internes de l'onduleur

- c) Remplacer le couvercle avant de l'onduleur

Pour remplacer le couvercle, vérifiez que le câble plat est protégé.

Placez les crochets du capot avant du côté de l'écran vers le port du capot, placez l'autre côté vers les deux autres ports, puis appuyez jusqu'à ce que le capot et le châssis soient fermement assemblés.

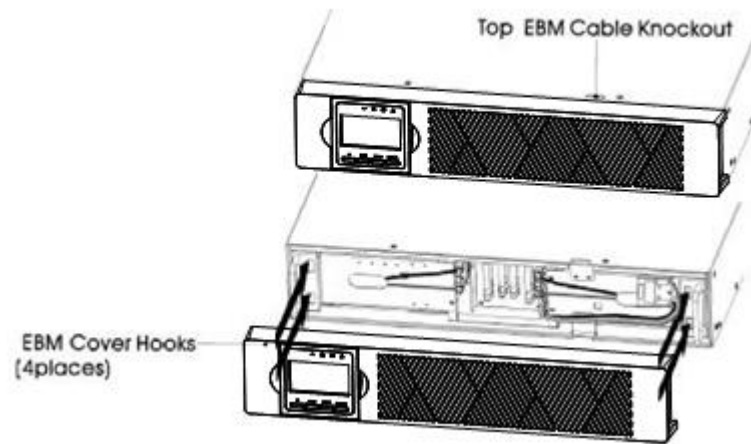

Figure 3

2.4 Configuration de l'onduleur

Étape 1 : Alimentation de l'onduleur

Ne branchez l'onduleur que sur une prise de courant bipolaire, trifilaire et mise à la terre. Évitez d'utiliser des rallonges électriques.

- Pour les modèles 208/220/230/240 VCA : Le câble d'alimentation est fourni dans l'emballage de l'onduleur.

Étape 2 : Alimentation en sortie de l'onduleur

- Pour les sorties de type prises de courant, il suffit de raccorder les appareils aux prises.
- Pour les entrées ou sorties de type terminal, veuillez suivre les étapes ci-dessous pour effectuer le câblage :
 - a) Retirez le petit cache du terminal.
 - b) Il est conseillé d'utiliser des câbles d'alimentation AWG14 ou de 2,1 mm² pour les modèles 3 kVA (208/220/230/240 VCA).
 - c) Une fois le câblage terminé, veuillez vérifier si les fils sont bien raccordés.
 - d) Remettez le petit cache sur le panneau arrière.

Étape 3 : Connexion de communication

Port de communication

USB port



RS-232 port

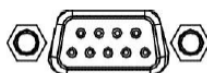

Intelligent slot



Pour permettre la mise en marche/arrêt de l'onduleur et la surveillance de son état, connectez une extrémité du câble de communication au port USB/RS-232 et l'autre extrémité au port de communication de votre PC. Avec le logiciel de surveillance installé, vous pouvez programmer la mise en marche/l'arrêt de l'onduleur et surveiller son état avec votre PC.

L'onduleur est équipé d'un port Intelligent slot parfait pour une carte SNMP ou Relay. L'installation d'une carte SNMP ou Relay dans l'onduleur offre des options de communication et de surveillance avancées.

Remarque : Les ports USB et RS-232 ne peuvent pas fonctionner en même temps.

Remarque : L'utilisation du câble USB fourni est nécessaire.
(Le câble RS232 est en option).

Étape 4 : Mise en marche de l'onduleur

Appuyez sur le bouton « ON » du panneau avant pendant deux secondes pour mettre l'onduleur sous tension.

Remarque : La batterie se charge complètement pendant les cinq premières heures de fonctionnement normal. Ne pas s'attendre à ce que la batterie fonctionne à plein régime pendant cette période de charge initiale.

Étape 5 : Installation du logiciel

Pour une protection optimale du système informatique, installez le logiciel de surveillance de l'onduleur pour configurer entièrement l'arrêt de l'onduleur. Vous pouvez insérer le CD fourni dans le lecteur de CD-ROM pour installer le logiciel de surveillance. Vous pouvez suivre les instructions de la carte de licence du logiciel pour installer le logiciel de surveillance.

Remarque : Le numéro de série du produit logiciel ne peut être autorisé que pour une seule installation sur un PC.





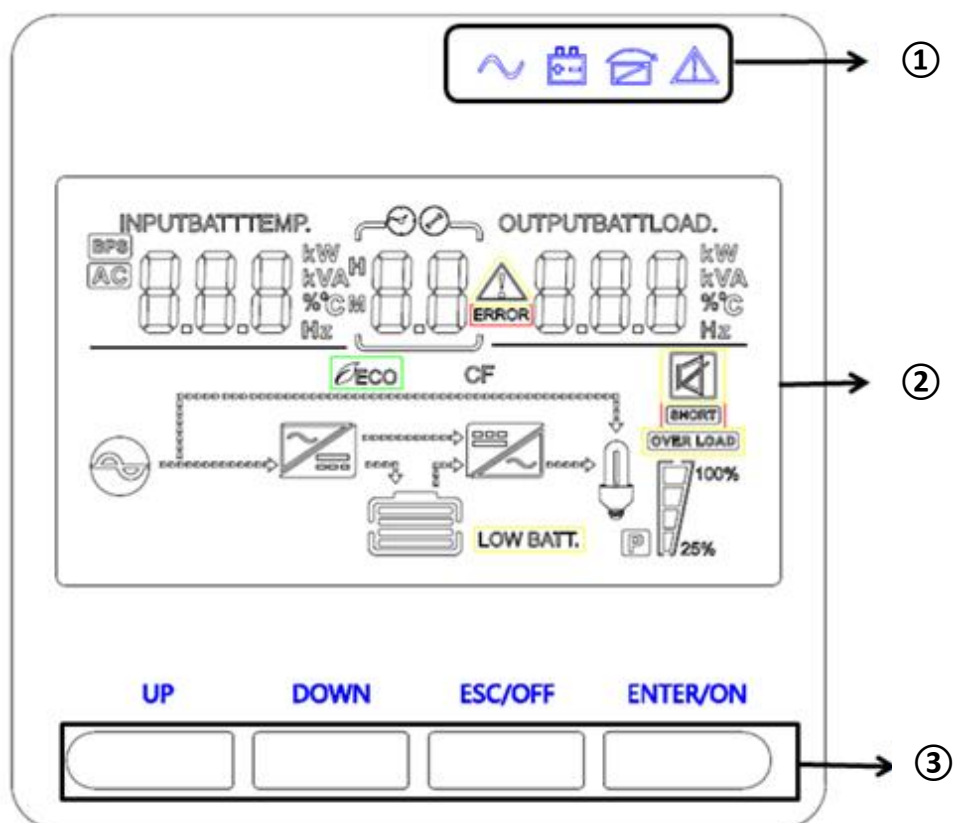

2.5 Panneau de commande et indicateurs



- ① Voyants (de droite à gauche : « alarme », « bypass », « batterie », « onduleur »)
- ② Écran LCD de l'onduleur On-line
- ③ Touches de Fonction

Voyant LED

Voyant	Description
 Rouge	ON : L'onduleur a déclenché une alarme ou une panne a été détectée
 Jaune	L'onduleur fonctionne en mode Bypass. ON : L'onduleur fonctionne normalement en bypass pendant le fonctionnement à haute puissance.
 Jaune	ON : L'onduleur fonctionne en mode Batterie.
 Vert	ON : L'onduleur fonctionne normalement.
Remarque : Lors de la mise sous tension ou du démarrage, ces indicateurs s'allument et s'éteignent de manière séquentielle. Remarque : Selon le mode de fonctionnement, ces indicateurs s'affichent différemment.	

Touches de Fonction

Touche de fonction	Description
ESC/OFF	Pour quitter le mode Paramètres ou éteindre l'onduleur
UP	Pour revenir à la sélection précédente ou allumer l'onduleur
DOWN	Pour passer à la sélection suivante
ENTER/ON	Pour confirmer la sélection en mode Paramètres ou entrer dans le mode Paramètres

3. Fonctionnement

3.1 Fonctionnement des boutons

Bouton	Fonctionnalité
ON/ENTER	<ul style="list-style-type: none">Allumer l'onduleur : Appuyez et maintenez le bouton « ON » pendant au moins 2 secondes pour allumer l'onduleur.
OFF/ESC	<ul style="list-style-type: none">Éteindre l'onduleur : Appuyez sur ce bouton et maintenez-le enfoncé pendant 2 secondes pour éteindre l'onduleur en mode Batterie. L'onduleur sera en mode veille en cas d'alimentation normale ou passera en mode Bypass si le paramètre d'activation du Bypass est activé en appuyant sur ce bouton.

UP	<ul style="list-style-type: none"> • Bouton « UP » : Appuyez sur ce bouton pour afficher la sélection précédente en mode Paramètres de l'onduleur.
DOWN	<ul style="list-style-type: none"> • Bouton « DOWN » : Appuyez sur ce bouton pour afficher la sélection suivante en mode Paramètres de l'onduleur. • Pour confirmer la sélection et quitter le mode Paramètres : appuyez sur ce bouton pour confirmer la sélection et quitter le mode Paramètres lorsque l'écran LCD affiche la dernière sélection en mode Paramètres de l'onduleur.
UP + DOWN	<ul style="list-style-type: none"> • Mode Paramètres : Appuyez sur ce bouton et maintenez-le enfoncé pendant 5 secondes pour rentrer dans le mode Paramètres de l'onduleur.

3.2 Démarrage et arrêt de l'onduleur

- **Opération de démarrage**

(1) Allumer l'onduleur en mode In-line

Remarque : Vérifiez que la puissance totale de l'équipement ne dépasse pas la capacité de l'onduleur pour éviter une alarme de surcharge.

- Une fois que l'alimentation secteur est branchée, l'onduleur va charger la batterie, à ce moment, l'écran LCD montre que la tension de sortie est de 220 V, ce qui signifie que l'appareil démarre automatiquement l'unité onduleur. S'il est prévu de passer en mode bypass, vous pouvez appuyer sur le bouton « OFF ».
- Appuyez sur le bouton « ON » et maintenez-la enfoncée pendant plus de trois secondes pour démarrer l'appareil, ensuite il démarrera l'unité onduleur.
- Une fois démarré, l'onduleur effectue un auto-test de son système, les voyants s'allument et s'éteignent de manière séquentielle et ordonnée. Lorsque l'auto-test est terminé, l'onduleur passe en mode line, le voyant correspondant s'allume, l'onduleur fonctionne en mode line.

(2) Allumez l'onduleur sans alimentation secteur

- Lorsque l'alimentation secteur est déconnectée, appuyez sur le bouton « ON » pendant plus d'une demi-seconde pour démarrer l'onduleur.
- Le fonctionnement de l'onduleur au cours du processus de démarrage est presque le même que lorsque l'alimentation secteur est branchée. Une fois l'auto-test terminé, le voyant correspondant s'allume, l'onduleur fonctionne en mode Batterie.

- **Opération d'arrêt**

(1) Éteindre l'onduleur en mode In-line

- a) Appuyez sur le bouton « OFF » et maintenez-le enfoncé pendant plus d'une demi-seconde pour éteindre l'appareil et son unité onduleur.
- b) Après l'arrêt de l'onduleur, les voyants s'éteignent et il n'y a plus de courant. Si du courant est nécessaire, vous pouvez régler le bypass sur « ON » dans le menu Paramètres de l'écran LCD.

(2) Éteindre l'onduleur sans alimentation secteur

- a) Appuyez sur le bouton « OFF » et maintenez-le enfoncé pendant plus d'une demi-seconde pour éteindre l'appareil.
- b) Lorsque vous éteignez l'onduleur, il effectue d'abord un auto-test. Les voyants s'allument et s'éteignent de manière séquentielle et ordonnée jusqu'à ce que l'affichage sur le boîtier s'éteigne.

4. Stockage

Avant le stockage, veuillez charger l'onduleur pendant 5 heures. Stocker l'onduleur couvert et en position verticale dans un endroit frais et sec. Pendant le stockage, rechargez la batterie conformément au tableau ci-dessous :

Température de stockage	Fréquence de chargement	Temps de chargement
-25°C à 40°C	Tous les 3 mois	1 à 2 heures
40°C à 45°C	Tous les 2 mois	1-2 heures

C'est un produit de Classe A. Ce produit peut provoquer des interférences radio dans un environnement domestique. Dans ce cas, l'utilisateur peut être amené à prendre des mesures appropriées.

Assmann Electronic GmbH déclare par la présente que la Déclaration de Conformité est incluse dans la livraison. Dans le cas contraire, demandez l'envoi de la Déclaration de Conformité par courrier postal adressé au fabricant à l'adresse indiquée ci-dessous.

www.assmann.com

Assmann Electronic GmbH
Auf dem Schüffel 3
58513 Lüdenscheid
Allemagne

