



SYSTEM UPS ONLINE

DN-170093 Rev. 4 ▪ DN-170094 Rev. 4

DN-170095 Rev. 4 ▪ DN-170096 Rev. 4

Skrócona instrukcja montażu

1. Ważna wskazówka dotycząca bezpieczeństwa

Ważne instrukcje dotyczące bezpieczeństwa – należy je zachować

Należy ściśle przestrzegać wszystkich ostrzeżeń i zaleceń dotyczących obsługi zawartych w niniejszej instrukcji. Przed rozpoczęciem instalacji urządzenia należy dokładnie zapisać tę instrukcję i zapoznać się z poniższymi wskazówkami. Nie można używać urządzenia przed dokładnym zapoznaniem się z wszystkimi informacjami dotyczącymi bezpieczeństwa i instrukcją obsługi.

Może wystąpić zagrożenie wynikające z występowania napięcia i wysokiej temperatury wewnątrz urządzenia UPS. Podczas montażu, użytkowania i serwisowania należy przestrzegać lokalnych wytycznych dotyczących bezpieczeństwa i właściwych przepisów prawa, w przeciwnym razie może dojść do obrażeń ciała u personelu lub uszkodzenia urządzeń. Wytyczne dotyczące bezpieczeństwa zawarte w niniejszej instrukcji obsługi stanowią dodatek do lokalnych wytycznych dotyczących bezpieczeństwa. Firma nie ponosi odpowiedzialności za szkody powstałe na skutek nieprzestrzegania wytycznych dotyczących bezpieczeństwa.

1.1 Transport

- System UPS należy transportować wyłącznie w oryginalnym opakowaniu, aby zabezpieczyć go przed wstrząsami i uderzeniami.

1.2 Przygotowanie do pracy

- W przypadku bezpośredniego przeniesienia urządzenia z zimnej temperatury do ciepłego wnętrza na urządzeniu UPS może wystąpić kondensacja. System UPS musi bezwzględnie być suchy bez rozpoczęcia montażu. Po wniesieniu systemu UPS do pomieszczenia należy odczekać co najmniej dwie godziny.
- Nie należy montować urządzenia w pobliżu źródeł wody lub wilgoci.
- Nie należy także montować systemu UPS w miejscu, w którym mógłby być narażony na bezpośrednie działanie promieni słonecznych lub w pobliżu grzejników.
- Nie wolno zasłaniać otworów wentylacyjnych obudowy urządzenia.

1.3 Montaż

- Do gniazd wyjściowych systemu UPS nie wolno podłączać urządzeń, które mogłyby przeciążyć układ (np. drukarek laserowych).
- Kable należy rozmieścić w sposób uniemożliwiający następowanie na nie lub potykanie się o nie.
- Do gniazd wyjściowych systemu UPS nie wolno podłączać urządzeń gospodarstwa domowego, takich jak suszarki do włosów itp.
- System UPS może być obsługiwany przez osoby bez wcześniejszego doświadczenia w tym zakresie.
- System UPS podłączać można wyłącznie do gniazd uziemionych, odpornych na porażenia elektryczne, łatwo dostępnych i znajdujących się w pobliżu urządzenia.
- Należy stosować jedynie kable zasilające sprawdzone przez VDE ze znakiem CE (na przykład kabel zasilający komputera) do (odpornego na porażenia elektryczne) gniazda w instalacji elektrycznej budynku.
- Należy stosować jedynie kable zasilające sprawdzone przez VDE ze znakiem CE do podłączania odbiorników do systemu UPS.
- Podczas montażu należy upewnić się, że suma prądu upływu urządzenia UPS oraz podłączonych urządzeń nie przekracza 3,5 mA.

1.4 Symbole zastosowane w niniejszej instrukcji obsługi



PRZESTROGA!

Należy przeczytać niniejsze informacje, aby uniknąć uszkodzenia urządzenia

2. Montaż i konfiguracja

Uwaga: Przed montażem należy sprawdzić urządzenie. Należy upewnić się, że zawartość opakowania nie została uszkodzona. Opakowanie należy zachować w bezpiecznym miejscu na potrzeby ponownego użycia.

2.1 Kontrola po rozpakowaniu

1. Nie pochylać zasilacza awaryjnego podczas wyjmowania go z opakowania
2. Sprawdzić wzrokowo pod kątem ewentualnych uszkodzeń UPS powstałych w transporcie, a w razie stwierdzenia jakichś uszkodzeń – nie włączać urządzenia. W takim wypadku należy natychmiast skontaktować się ze sprzedawcą.
3. Sprawdzić akcesoria zgodnie z listą przewozową i w przypadku brakujących części skontaktować się ze sprzedawcą.

Zawartość opakowania:

- 1 x Podręcznik użytkownika UPS
- 1 x Skrócona instrukcja instalacji UPS
- 1 x Licencja na pobranie oprogramowania
- 1 x kabel USB
- 2 x Kable zasilające (wejście i wyjście)

2.2 Przegląd modułu UPS

1 kVA:

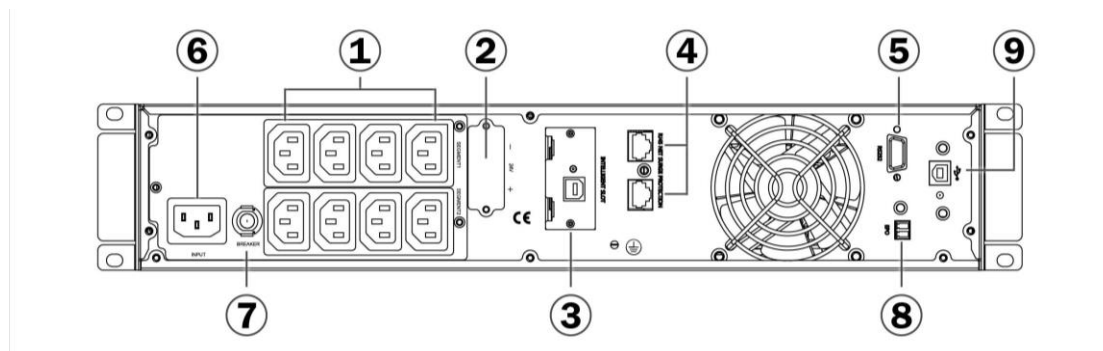

1.5 kVA:

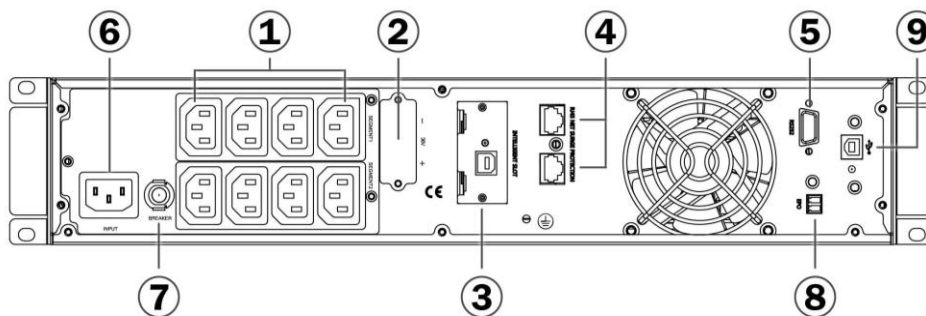

2 kVA:

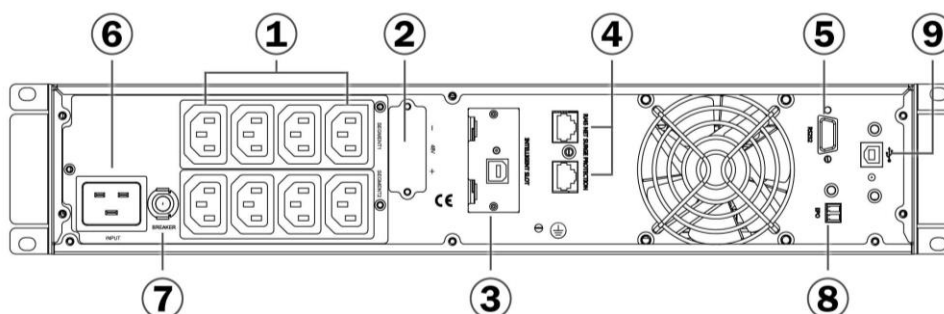

3 kVA:

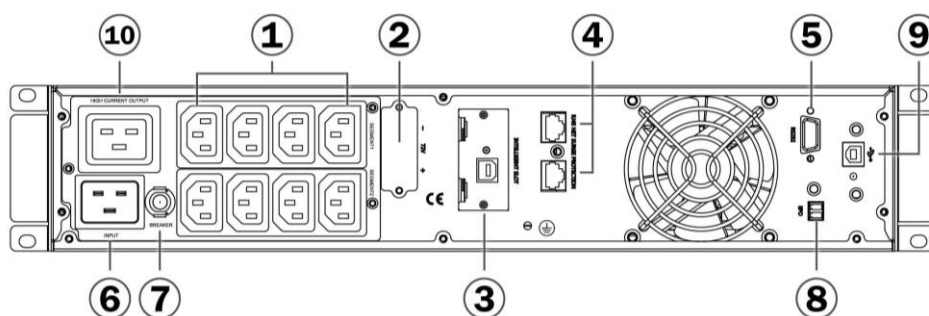

- | | |
|--|--------------------------------------|
| (1) Gniazda wyjściowe (10 A) | (6) Gniazdo wejściowe AC |
| (2) Złącze akumulatora | (7) Wyłącznik automatyczny wejściowy |
| (3) Gniazdo inteligentne SNMP | (8) EPO PO (z nakładką na zworkę) |
| (4) RJ45Zabezpieczenie przeciwprzepięciowe | (9) USB |
| (5) Port komunikacyjny Ethernet RS-232 | (10) Gniazda wyjściowe (16 A) |

2.3 Instalowanie urządzenia UPS

- **Montaż w szafie**

Szafa montażowa jest dostarczana z całym osprzętem potrzebnym do instalacji w standardowej konfiguracji EIA lub w konfiguracji sejsmicznej JIS z kwadratowymi i okrągłymi otworami montażowymi.

PRZESTROGA	
	Szafa jest ciężka. Wyjęcie szafy z opakowania wymaga udziału przynajmniej dwóch osób.
	W przypadku montażu dodatkowych opcjonalnych EBP należy upewnić się, że EBP będą montowane bezpośrednio pod zasilaczem UPS, tak aby całe okablowanie łączące szafy było umieszczone za czołowymi pokrywami i niedostępne dla użytkowników.
	Uwaga: Każda z szaf wymaga zastosowania opcjonalne szyn montażowych.

- **Konwersja z montażu szafowego na wieżowego**

(1) Dwa podstawowe wsporniki plastikowe

(2) Należy spłaszczyć po skrzyżowaniu

Krzyżować zgodnie z poniższą ilustracją:

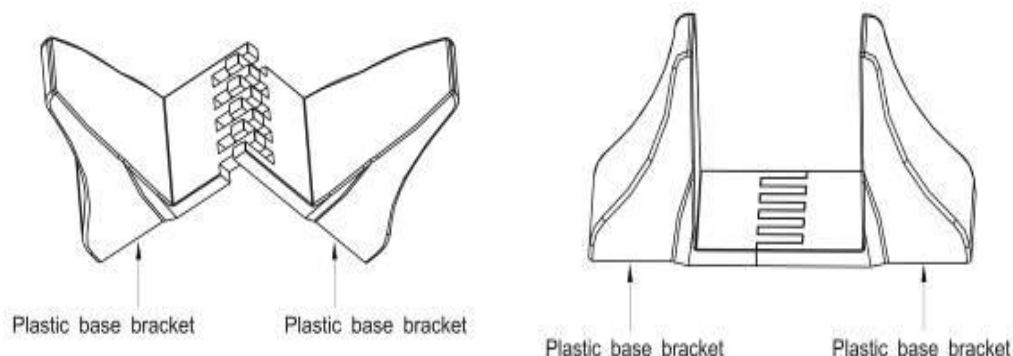

- **Instalacja baterii**

Uwaga: Nie należy dokonywać nieautoryzowanych zmian w urządzeniu ups; w przeciwnym razie może dojść do uszkodzenia sprzętu i utraty gwarancji.

Uwaga: Nie należy podłączać kabla zasilającego zasilacza UPS do sieci elektrycznej aż do zakończenia instalacji.

a) Zdejmij przednią pokrywę każdego zasilacza UPS

Naciśnij stronę pokrywy z wyświetlaczem LCD, przytrzymaj drugą stronę i szybko ją wyciągnij, następnie wyciągnij drugą stronę z wyświetlaczem. (patrz Rysunek 1)

Uwaga: Kabel taśmowy łączy pokrywę sterowania LCD z UPS. Nie należy ciągnąć za kabel ani go odłączać.

Podczas zdejmowania pokrywy należy działać tak, jak pokazuje poniższy prawy rysunek zamiast lewego. (patrz Rysunek 1)

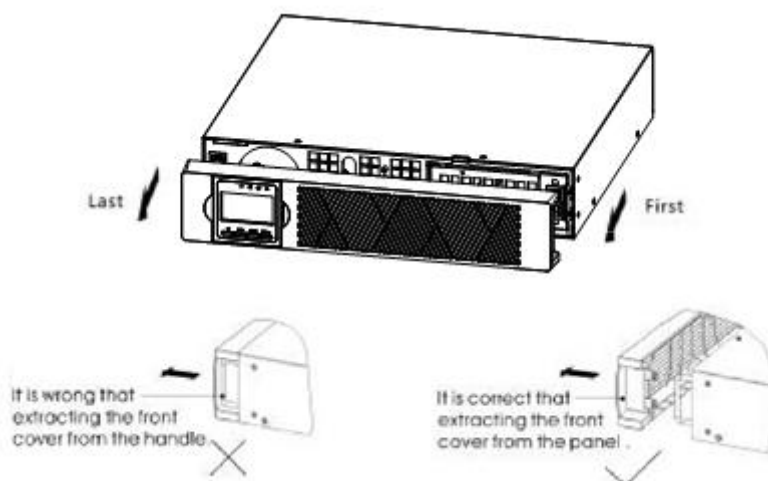

Rysunek 1: Zdejmij przednią pokrywę zasilacza UPS

PRZESTROGA



Podczas podłączania baterii wewnętrznych może wystąpić niewielki łuk elektryczny. Jest to normalne zjawisko i nie zaszkodzi personelowi. Podłącz kable szybko i mocno.

- b) Podłącz wewnętrzne złącze baterii (patrz Rysunek 2). Podłącz czerwony do czerwonego, Naciśnij mocno złącze, aby zapewnić prawidłowe połączenie.

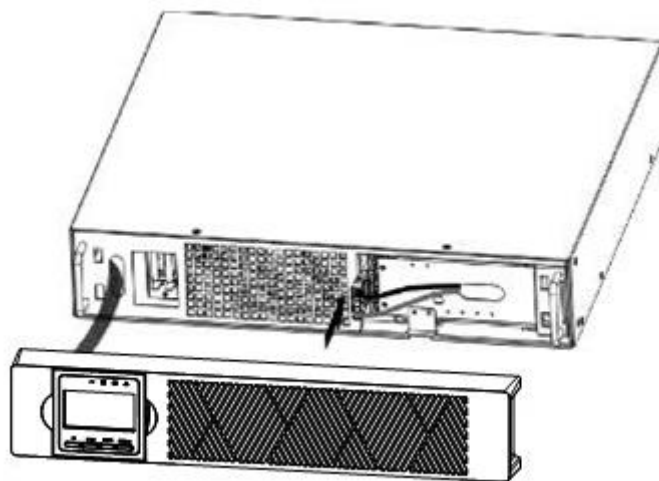

Rysunek 2: Podłączanie baterii wewnętrznych UPS

- c) Załóż przednią pokrywę UPS

Aby wymienić pokrywę, sprawdź, czy kabel taśmowy jest zabezpieczony.

Przyłóż zaczepy pokrywy przedniej strony z wyświetlaczem do portu pokrywy, przyłóż drugą stronę do pozostałych dwóch portów, następnie dociśnij, aż pokrywa i obudowa zostaną mocno połączone.

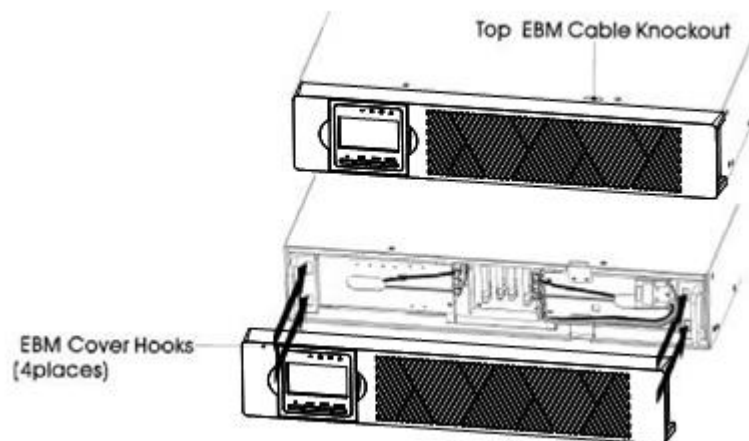

Rysunek 3

2.4 Konfiguracja urządzenia UPS

Krok 1: Połączenia wejściowe urządzenia UPS

Urządzenie UPS podłączać wyłącznie do dwustykowego, trzyżyłowego uziemionego gniazda. Należy unikać stosowania przedłużaczy.

- Dotyczy modeli 208/220/230/240 V AC: Przewód zasilający jest dostarczony do urządzenia UPS

Krok 2: Połączenia wyjściowe urządzenia UPS

- W przypadku typowych gniazd elektrycznych wystarczy podłączyć urządzenia do gniazd.
- W przypadku wejść i wyjść typu zaciskowego należy postępować zgodnie z poniższymi krokami w celu określenia konfiguracji okablowania:
 - a) Zdemontować małe osłony złączy zaciskowych
 - b) Sugerujemy stosowanie przewodów AWG14 lub 2,1 mm² do 3 kVA (dotyczy modeli 208/220/230/240 V AC).
 - c) Po ukończeniu konfiguracji okablowania należy sprawdzić, czy przewody są bezpiecznie zamocowane.
 - d) Umieścić osłonę ponownie na panelu tylnym.

Krok 3: Połączenie komunikacyjne

Złącze komunikacyjne

USB port



RS-232 port

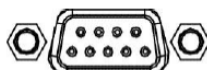

Intelligent slot

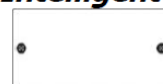

Aby umożliwić bezobsługowe wyłączenie/włączenie urządzenia UPS i monitorowanie jego stanu, należy podłączyć kabel komunikacyjny z jednej strony do portu USB/RS-232, a z drugiej do portu komunikacyjnego komputera. Po zainstalowaniu oprogramowania monitorującego można zaplanować wyłączenie/wyłączenie urządzenia UPS i monitorowanie stanu urządzenia UPS za pomocą komputera.

Urządzenie UPS jest wyposażone w złącze inteligentne przystosowane do urządzeń SNMP lub karty przekaźnikowej. Montaż SNMP lub karty przekaźnikowej w urządzeniu UPS umożliwia korzystanie z zaawansowanych funkcji komunikacyjnych i monitorowania.

Uwaga: Gniazda USB i RS-232 nie mogą być wykorzystywane jednocześnie.

Uwaga: Wymagane jest użycie dostarczonego kabla USB. (Kabel RS232 jest opcjonalny).

Krok 4: Włączyć UPS

Należy wcisnąć przycisk ON na panelu przednim przez dwie sekundy, aby włączyć urządzenie UPS.

Uwaga: Akumulator zostanie w pełni naładowany w ciągu pierwszych pięciu godzin normalnej pracy urządzenia. W okresie ładowania początkowego nie należy oczekiwać pełnej pojemności ładowania.

Krok 5: Instalacja oprogramowania

W celu uzyskania optymalnej ochrony systemu komputerowego należy zainstalować oprogramowanie monitorujące pracę urządzenia UPS, co pozwoli na pełną konfigurację wyłączania urządzenia UPS. Płytę CD z oprogramowaniem należy włożyć do czytnika CD-ROM w celu instalacji oprogramowania. Aby zainstalować oprogramowanie monitorujące, należy postępować zgodnie z instrukcją zawartą w karcie licencji oprogramowania.

Uwaga: Oprogramowanie SN. może być dozwolone tylko dla jednej instalacji na komputerze.





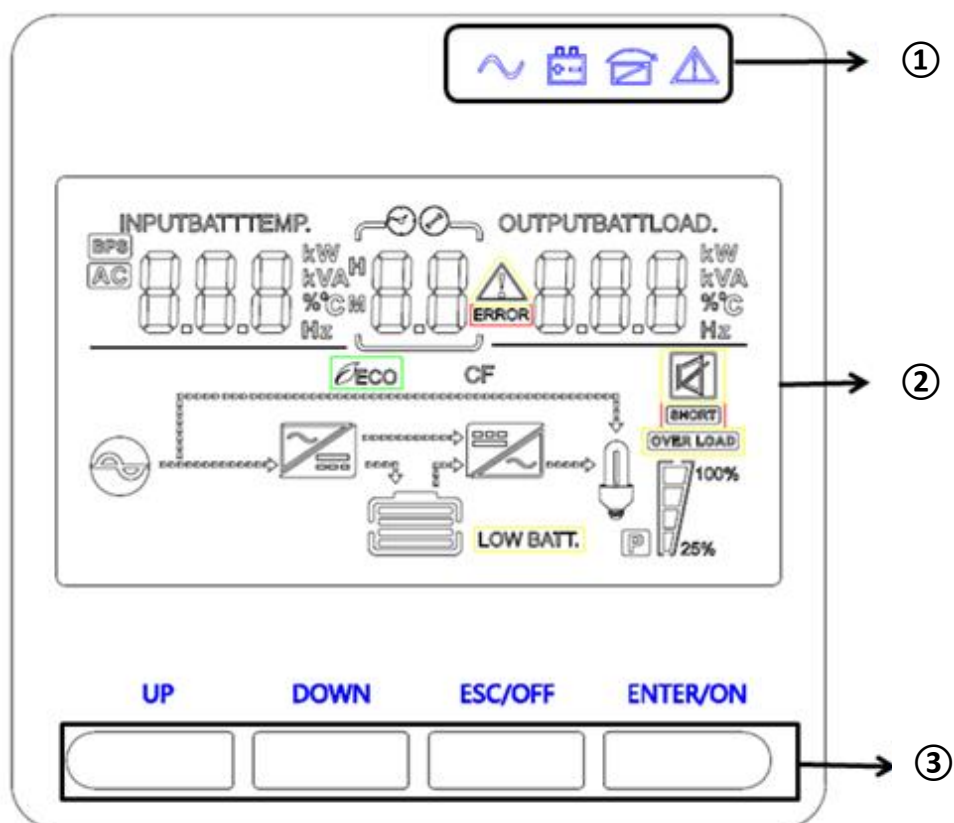

2.5 Panel obsługi z wyświetlaczem



- ① Znaczenie diod (od prawej do lewej: „alarm”, „obejście”, „akumulator”, „falownik”)
- ② Wyświetlacz LCD urządzenia UPS w trybie bezpośrednim
- ③ Przyciski funkcji

Wskaźnik LED

Wskaźnik	Opis
 Kolor czerwony	WŁ.: Występuje aktywny alarm lub usterka urządzenia UPS.
 Kolor żółty	Urządzenie UPS pracuje w trybie obejścia. WŁ.: Urządzenie UPS pracuje normalnie w trybie obejścia przy wysokiej efektywności.
 Kolor żółty	WŁ.: Urządzenie UPS pracuje w trybie akumulatorowym.
 Kolor zielony	WŁ.: Urządzenie UPS pracuje normalnie.
<p>Uwaga: Przy uruchomieniu i rozruchu wskaźniki diodowe będą się włączać i wyłączać po kolei.</p> <p>Uwaga: W innych trybach pracy wskaźniki będą włączane i wyłączane w inny sposób.</p>	

Przyciski funkcji

Przycisk funkcji	Opis
ESC/OFF	Wyjście z trybu ustawień lub wyłączenie urządzenia UPS
UP	Przejdźcie do poprzedniej pozycji wyboru lub włączenie urządzenia UPS
DOWN	Przejdźcie do kolejnej pozycji wyboru
ENTER/ON	Potwierdzenie wyboru w trybie ustawień lub wejście do trybu ustawień

3. Działanie

3.1 Obsługa przycisków

Przycisk	Funkcja
ON/ENTER	<ul style="list-style-type: none"> Włączanie urządzenia UPS: Aby włączyć urządzenie, należy wcisnąć i przytrzymać przycisk ON na co najmniej 2 sekundy.
OFF/ESC	<ul style="list-style-type: none"> Wyłączanie urządzenia UPS: Aby wyłączyć urządzenie UPS pracujące w trybie akumulatorowym, należy wcisnąć i przytrzymać przycisk na 2 sekundy. Urządzenie UPS będzie w trybie czuwania z dostępem do zasilania lub przejdzie do trybu obejścia jeśli tryb obejścia zostanie aktywowany tym przyciskiem.

UP	<ul style="list-style-type: none"> Przycisk „w górę”: Wcisnąć przycisk, aby wyświetlić poprzedni wybór w menu ustawień UPS.
DOWN	<ul style="list-style-type: none"> Przycisk „w dół”: Wcisnąć przycisk, aby wyświetlić kolejny wybór w menu ustawień UPS. Aby potwierdzić wybór i wyjść z trybu ustawień: należy nacisnąć ten przycisk, aby potwierdzić wybór, gdy na wyświetlaczu LCD wyświetlany jest ostatni wybór w trybie ustawień UPS.
UP + DOWN	<ul style="list-style-type: none"> Tryb ustawień: Należy nacisnąć i przytrzymać ten przycisk na 5 sekund, aby włączyć tryb ustawień urządzenia UPS.

3.2 Włączanie i wyłączanie urządzenia UPS

- Rozruch urządzenia**

(1) Włączanie urządzenia UPS w trybie sieciowym

Uwaga: Należy sprawdzić, czy sumaryczne parametry znamionowe nie przekraczają sprawności urządzenia, aby uniknąć uruchomienia alarmu przeciążeniowego.

- Przy dostępie do zasilania sieciowego urządzenia UPS, gdy akumulator urządzenia zostanie naładowany, na wyświetlaczu LCD jest prezentowane napięcie wejściowe 220, a falownik urządzenia UPS jest uruchamiany. Jeśli oczekiwane jest przejście do trybu obejściowego, należy wcisnąć przycisk „OFF”.
- Nacisnąć i przytrzymać przycisk ON przez ponad trzy sekundy, aby uruchomić urządzenie UPS a następnie uruchomić falownik.
- Po uruchomieniu urządzenie UPS wykona test wewnętrzny, a dioda włączy się i wyłączy w sposób okrężny i w określonej kolejności. Po zakończeniu testu wewnętrznego urządzenie UPS przejdzie do trybu liniowego, a właściwa dioda zaświeci się, potwierdzając, że UPS pracuje w trybie liniowym.

(2) Włączanie urządzenia UPS bez zasilania sieciowego

- Przy odłączonym zasilaniu sieciowym nacisnąć i przytrzymać przycisk ON na dłużej niż pół sekundy, aby uruchomić urządzenie UPS.
- Praca urządzenia UPS w trakcie uruchamiania jest praktycznie taka sama, jak przy dostępie do zasilania sieciowego. Po zakończeniu testu wewnętrznego urządzenie UPS przejdzie do trybu akumulatorowego, a właściwa dioda zaświeci się, potwierdzając, że UPS pracuje w trybie akumulatorowym.

- Wyłączanie urządzenia**

(1) Wyłączanie urządzenia UPS w trybie sieciowym

- Nacisnąć i przytrzymać przycisk OFF na dłużej niż pół sekundy, aby wyłączyć urządzenie UPS i falownik.
- Po wyłączeniu urządzenia UPS diody urządzenia wyłączą się, a zasilanie wyjściowe zostanie wyłączone. Jeśli zasilanie wyjściowe jest wymagane, należy nacisnąć przycisk bps „ON” na wyświetlaczu menu ustawień.

- (2) Wyłączanie urządzenia UPS przez DC bez zasilania sieciowego
- Nacisnąć i przytrzymać przycisk OFF na dłużej niż pół sekundy, aby wyłączyć urządzenie UPS.
 - Przed wyłączeniem urządzenia UPS urządzenie wykona test wewnętrzny. Diody włączą się i wyłączą okrężnie w określonej kolejności, a wyświetlacz zostanie wyłączony.

4. Przechowywanie

Przed przechowywaniem należy ładować akumulator UPS przez 5 godzin. Urządzenie UPS należy przechowywać w pozycji pionowej, osłonięte, w suchym i chłodnym miejscu. W okresie przechowywania należy ponownie ładować urządzenie zgodnie ze wskazaniami w poniższej tabeli:

Temperatura przechowywania	Częstotliwość ładowania	Czas ładowania
-25°C – 40°C	Co 3 miesiące	1–2 godziny
40°C – 45°C	Co 2 miesiące	1-2 godziny

Jest to produkt klasy A. W warunkach domowych produkt ten może powodować zakłócenia radiowe. W takim przypadku konieczne może być podjęcie przez użytkownika odpowiednich środków zaradczych.

Niniejszym Assmann Electronic GmbH oświadcza, że deklaracja zgodności jest dostarczana z przesyłką. Jeżeli w przesyłce nie ma deklaracji zgodności, można się o nią zwrócić na niżej wymieniony adres producenta.

www.assmann.com
 Assmann Electronic GmbH
 Auf dem Schüffel 3
 58513 Lüdenscheid
 Niemcy

