

ednet.



**Sonar II LED Bluetooth[®]
Luidspreker**

**Gebruikshandleiding
33047**

Belangrijke Veiligheidsinstructies

- Houd de luidspreker uit de buurt van water en andere vloeistoffen.
- Houd de luidspreker uit de buurt van hittebronnen.
- Pas het volume aan tot op een geschikt niveau, zodat u uw gehoor of het apparaat zelf niet beschadigt.
- Als u de luidspreker voor langere tijd niet gebruikt, dient u deze minstens eenmaal per maand op te laden en te ontladen, zodat de lithiumbatterij wegens teveel verbruik niet beschadigt raakt.

Eigenschappen

1. Vijf meerkleurige LED-thema's

Lichtthema's met vol spectrum reageren op uw muziek

2. Bluetooth® Muziek en Mobiel Hands-free Functie

Bluetooth® 4.0 stereo muziekweergave met ondersteuning van een mobiele hands-free functie.

3. NFC (Near Field Communication)

One-touch eenvoudige paring met uw NFC Smartphone

4. AUX IN

Gebruikt om het apparaat te laten functioneren als een externe luidspreker door aansluiting op de audiobron van een computer, mobile, PSP/MP3/MP4, enz.

5. USB Geluidskaart & Kaartlezer

Dezelfde USB-kabel wordt gebruikt voor de USB-geluidskaart, kaartlezer en laadfuncties

Technische gegevens

Spanning: DC 5 V

Impedantie: 4 Ω

Uitgang: 2x 3,5 W

AUX IN: 3,5mm

Nettogewicht: 444g

Afmeting: 184,7 x 73,3 x 81,0 mm

Leveringsomvang

- LED Bluetooth® Luidspreker x1
- MicroUSB-kabel x1
- Gebruikshandleiding x1
- 3,5 mm audiokabel x1

Aansluitingen en Toetsen

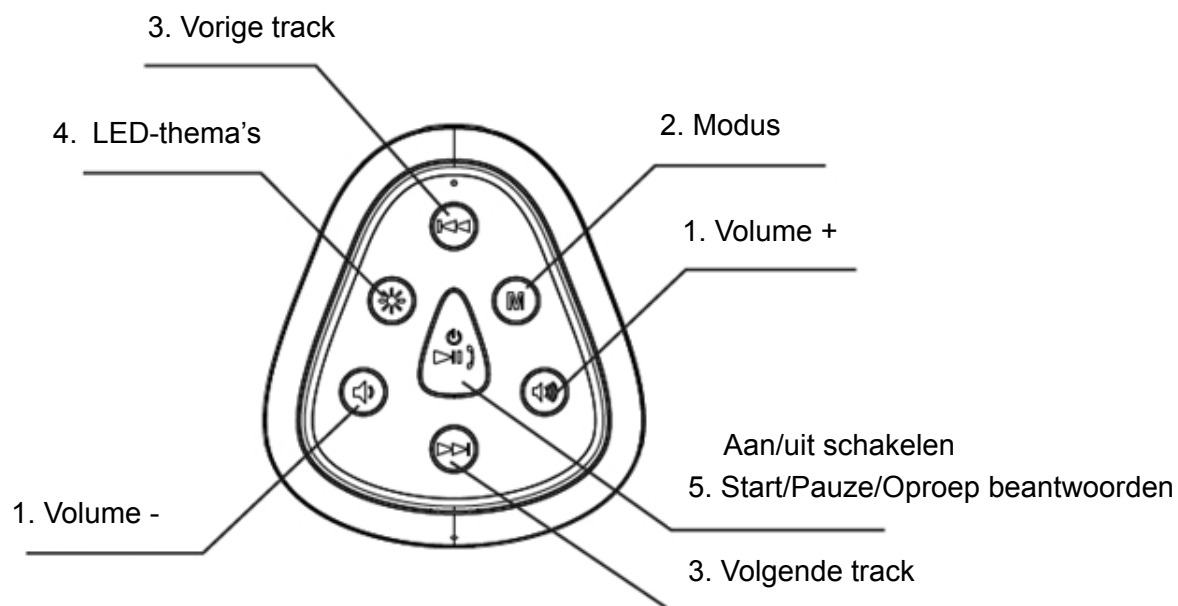

MicroUSB-interface

AUX-ingang

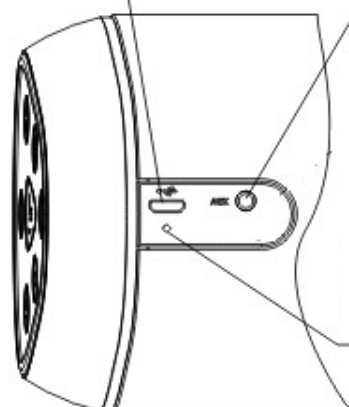





Terugstelling

Als de luidspreker niet werkt, kunt u iets in dit gat steken om de luidspreker terug te stellen.

Snel van Start



1. /



Druk kort op de toetsen  /  om het volume stapsgewijs te verlagen/verhogen. Houd de toetsen  /  ingedrukt om het volume continu te verlagen/verhogen.

2. **M**

Druk kort op de toets **M** om te wisselen tussen de modi Bluetooth®/AUX IN

3. /



Druk tijdens muziekweergave kort op de toetsen  /  om de vorige/volgende track te selecteren.

Druk lang op de toetsen  /  om de vorige/volgende folder te selecteren.

4.

Druk kort in om van LED-thema te wisselen

5.

Houd de toets  2 seconden ingedrukt om de luidspreker in te schakelen, de Voedingsindicator zal blauw branden. Houd de toets  lang ingedrukt om de luidspreker uit te schakelen. Druk kort op de toets  voor de functies pauze/start/demp/oproep beantwoorden/gesprek beëindigen

6. + /

U kunt de licht- en volumetoetsen gelijktijdig indrukken om een helderheidsniveau te kiezen: geen verlichting, niveau 1, niveau 2 en niveau 3.

Instructies

1. Bluetooth®

(1) Bluetooth® gepaard

Druk op de toets **M** om de Bluetooth®-modus te openen. Schakel vervolgens de Bluetooth-functie van uw mobiele telefoon of ander apparaat in om de Ednet LED-licht Bluetooth® Luidspreker te paren. U zult “**Sonar II**” vinden, maak hiermee a.u.b. verbinding. (de luidspreker zal “Device paired” (apparaat gekoppeld) laten horen na een geslaagde paring).

(2) NFC-functie

(Hiervoor moet de mobiele telefoon een NFC-functie hebben en de luidspreker moet op Bluetooth®-modus zijn geschakeld)

Schakel de NFC-functie van uw mobiele telefoon in en zorg ervoor dat het mobieltje de NFC-zone van de luidspreker aanraakt. De mobiele telefoon zal u vragen of u met het Bluetooth®-apparaat wilt paren. Selecteer Ja om de paring af te ronden.

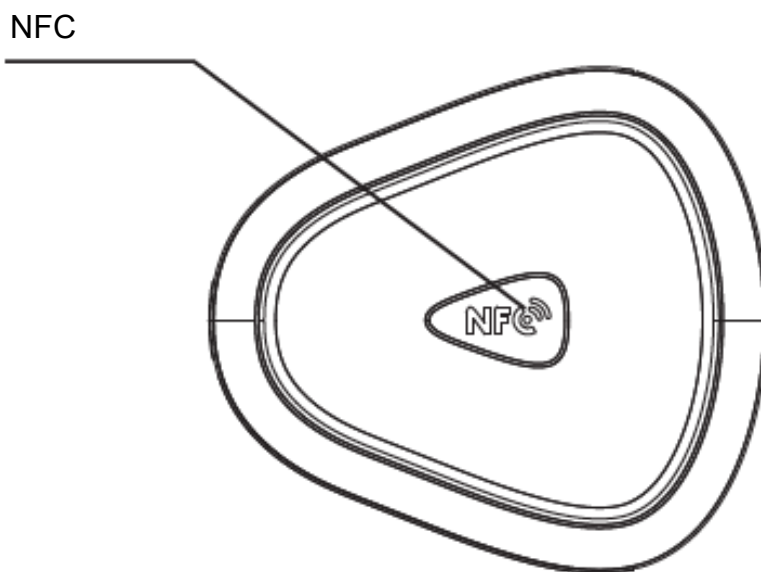



(3) Bluetooth® Muziek

Schakel uw mobiele telefoon of de muziekspeler van een ander apparaat in en de luidspreker zal de geselecteerde muziek afspelen.

(4) Mobiel Hands-free

Wanneer gepaard en u gebruikt uw telefoon om gesprekken te voeren, dan wordt de Hands-free status geactiveerd.

Wanneer u een oproep ontvangt, kunt u kort op de toets  drukken om te beantwoorden en nogmaals op de toets  drukken om het gesprek te beëindigen. Druk tweemaal op de toets  en de luidspreker zal het laatste telefoonnummer opnieuw kiezen.

2. LED-thema's

Druk kort op  om van LED-thema te wisselen, u kunt kiezen uit vijf verschillende LED-thema's.



Club

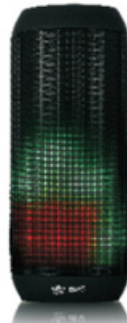

Equalizer

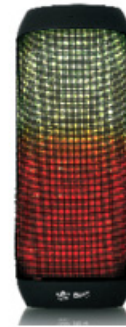

Groove



Regenboog

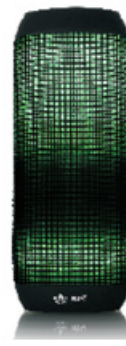

Meteoor

Opgelet a.u.b.: De thema's Club en Equalize verschijnen alleen wanneer muziek wordt afgespeeld

3. Zwaartekrachtensor

Wanneer het thema Club of Equalize is geselecteerd, ondersteunt deze luidspreker een zwaartekrachtensor.

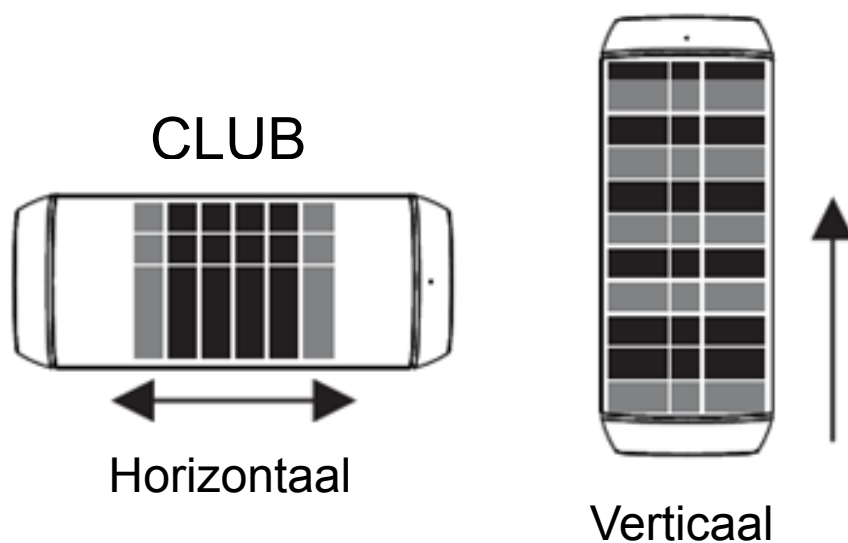

EQUALIZER

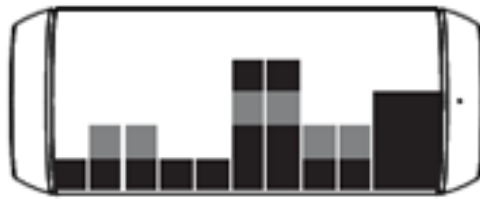

Horizontaal



Verticaal

4. AUX IN

Gebruik de meegeleverde 3,5mm audiokabel om de luidspreker aan te sluiten op een audiobron (PC, MP3/MP4, mobiele telefoon). Druk kort op de toets **M** om de “**AUX IN**”-modus te openen (de luidspreker zal “Aux in” laten horen). De luidspreker zal vervolgens de muziek van de audiobron afspelen.

Opgelet a.u.b.: Een lage batterijcapaciteit zal de geluidskwaliteit aantasten, laad de luidspreker in dit geval a.u.b. onmiddellijk op met de adapter (5 V 1 A).

5. Opladen

De luidspreker gebruikt een ingebouwde lithiumbatterij. U kunt de meegeleverde USB-kabel gebruiken om de luidspreker op de computer aan te sluiten of op een bekende 5 V/1000 mA adapter van goede kwaliteit om de batterij op te laden. De LED-indicator zal tijdens het opladen oranje branden en op blauw springen zodra het opladen is voltooid.

Opgelet a.u.b.: De indicator zal snel knipperen wanneer de batterij uitgeput raakt. Laad de batterij in dit geval a.u.b. onmiddellijk op.

App downloaden

Als u een Apple® iOS-apparaat bezit, zult u onze "ednet.audio"-app in de Apple App Store® vinden.

Voor smartphones en tablets die met Google Android OS werken, kunt u onze "ednet.audio"-app in de Google™ Play Store vinden.

Voer in het zoekveld van de respectieve App Stores® "ednet" of "ednet.audio" in.

Apple App Store®



Google™ Play

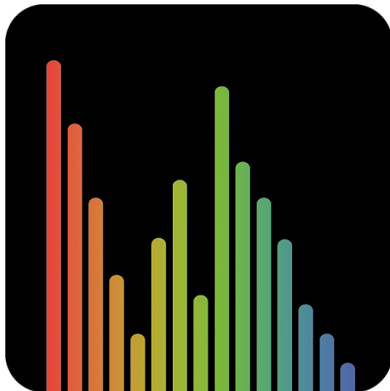
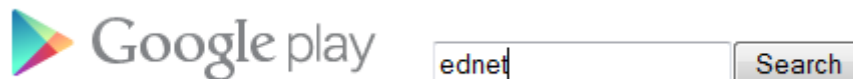

In de zoekresultaten zal de "ednet.audio"-app met dit symbool worden gemarkeerd.

Installeer de app vervolgens op uw mobiele apparaat.

APP Handleiding



Wanneer u de **ednet** Sonar II LED Bluetooth® Luidspreker via Bluetooth® met uw telefoon verbindt, zal de APP als volgt werken:

Instellingen:

Uw apparaat verbinden en muziek afspelen via Bluetooth®

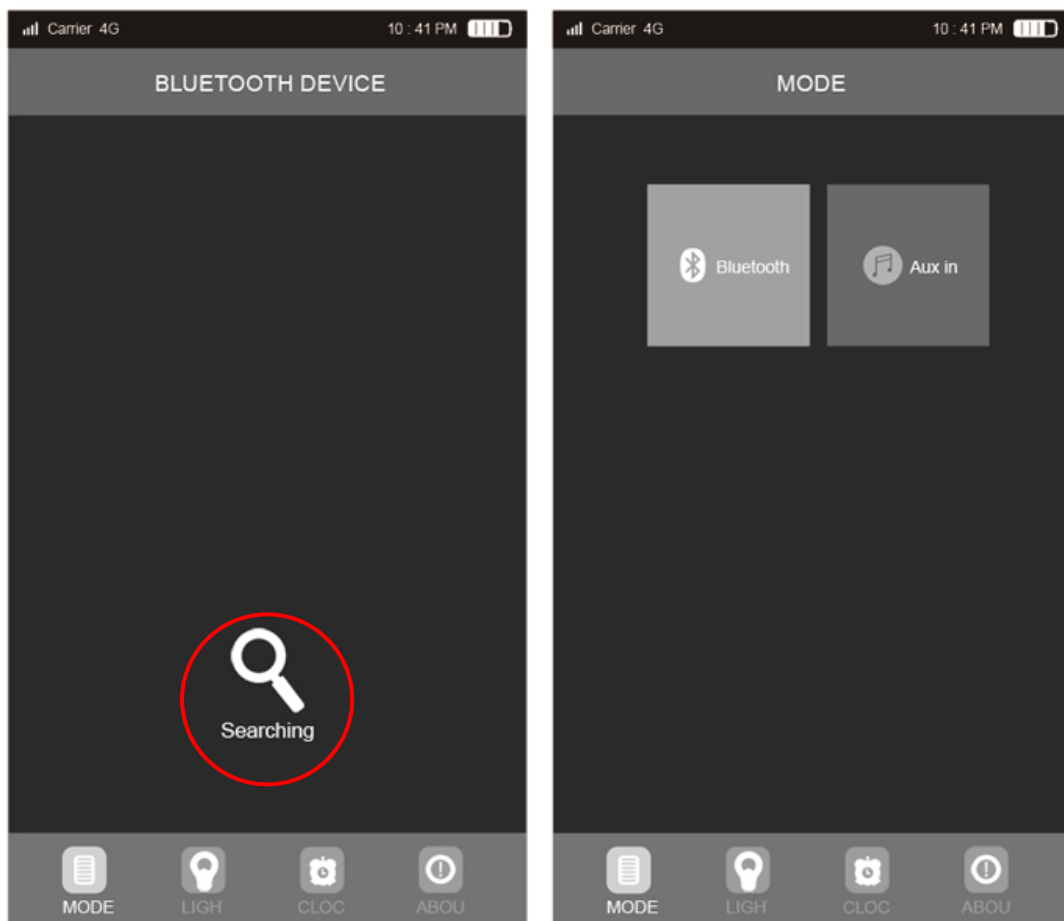

Open “ednet.audio” APP, klik op “Searching” op de pagina “BLUETOOTH® APPARAAT” in de lijst en selecteer de gebruikte modelnaam “Sonar II”.

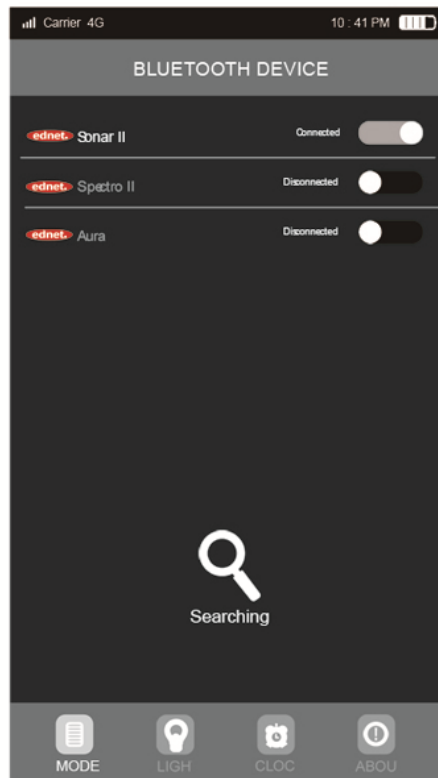

Open na een geslaagde verbinding de Bluetooth[®] afspeelmodus en er zal een lijst verschijnen met de beschikbare tracks in MP3-formaat. Klik nu op een van de tracks om af te spelen of klik op de toets “Vorige/Volgende” om een andere track te selecteren.

Klik op de track om af te spelen

Volumebalk, verschuiven om het volume aan te passen

Muziek afspeelmodus: Willekeurig, Volgorde, Enkele cyclus

Vorige

Afspelen/Pauze

Volgende

De meerkleurige vol-spectrum thema's regelen

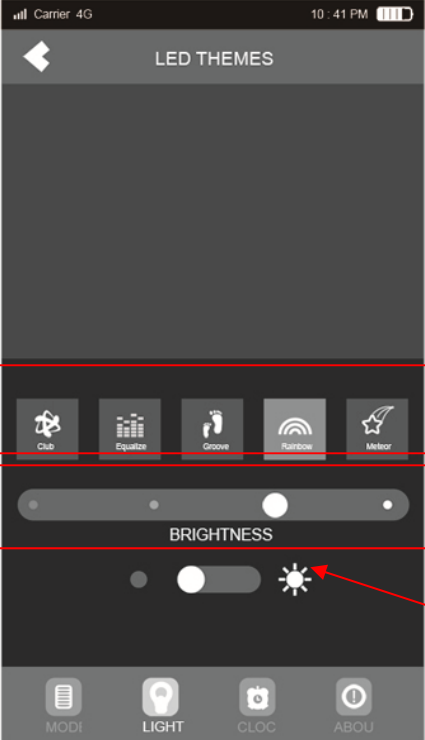

The screenshot shows the 'LED THEMES' app interface. At the top, there is a back arrow and the title 'LED THEMES'. Below the title, there are five theme icons: 'Club', 'Equalize', 'Groove', 'Patterns', and 'Melior'. A red box highlights these five icons. Below the icons is a 'BRIGHTNESS' slider with four positions: 'Uit', 'Donkerder', 'Gemiddeld', and 'Helderder'. A red box highlights the slider. Below the slider is a toggle switch and a sun icon. A red box highlights the sun icon. At the bottom, there are four menu items: 'MODI', 'LIGHT', 'CLOC', and 'ABOU'.

Er zijn vijf meerkleurige LED-thema's beschikbaar, maar de vijfde en tweede werken wanneer muziek wordt afgespeeld

Vier helderheidsniveaus: Uit, Donkerder, Gemiddeld, Helderder

De LED-lichtthema's in/uitschakelen

Het alarm instellen

Klik op de tijd op de pagina "ALARM" om de tijd in te stellen.

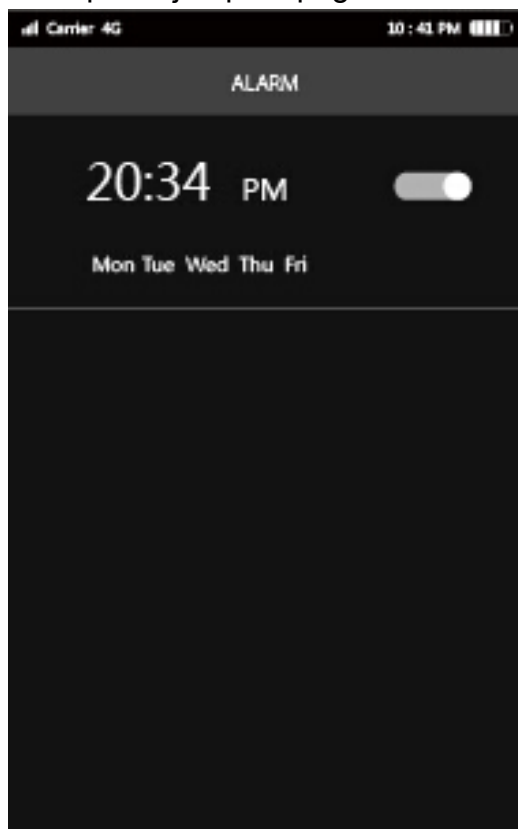

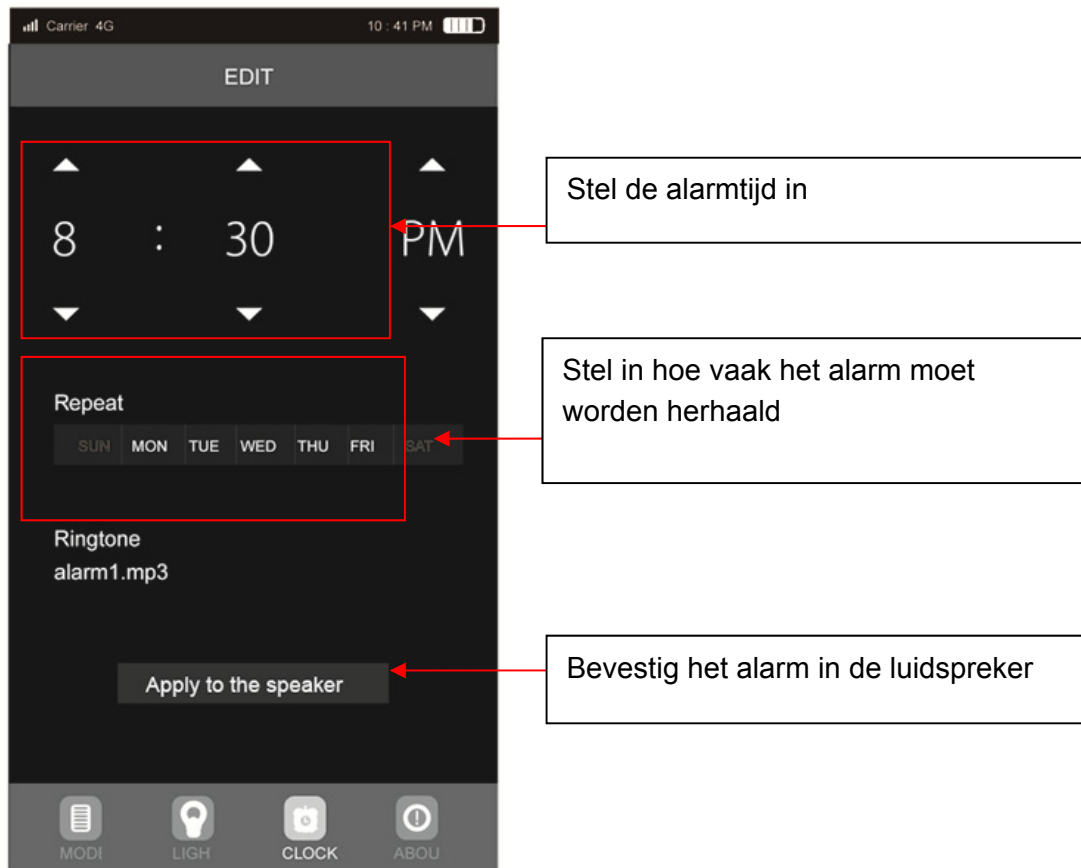

Problemen oplossen

- 1. Wat kan ik doen als de luidspreker geen verbinding maakt met het Bluetooth[®]-apparaat en dus geen muziek afspeelt?**
Controleer a.u.b. de specificaties/handleiding van het Bluetooth[®]-apparaat (uw mobiele telefoon of computer) en verifieer dat het apparaat inderdaad A2DP stereo audio-overdracht ondersteunt. Zo ja, schakel de A2DP stereo modus a.u.b. in.

2. Wat kan ik doen als de PC USB-functie niet werkt?

- (1) Sluit de luidspreker aan op de computer via de meegeleverde USB-kabel en open de PC USB-modus. En speel vervolgens de video/audio af vanuit de computer.
- (2) Als dit niet werkt, kan dit aan een probleem liggen met de geluidskaart van de luidspreker die incompatibel is met de betreffende computer. Klik a.u.b. op apparaatmanager - klik op Spraakvideo en spelcontroller - rechtsklik op de USB-audiobron - klik op de-installeren. Schakel de luidspreker vervolgens weer op PC USB-modus. De computer zal de driver voor de USB-geluidskaart automatisch bijwerken om deze compatibel te maken.

Opgelet a.u.b.: De USB-geluidskaart functioneert alleen op: Windows XP/Windows vista Windows 7/Windows 8.