

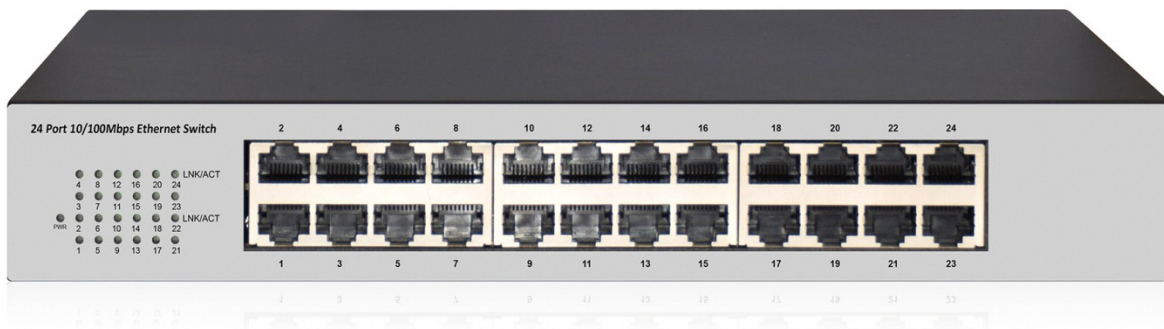

16 Anschlüsse/24 Anschlüsse 10/100 Mbps Ethernet-Schalter

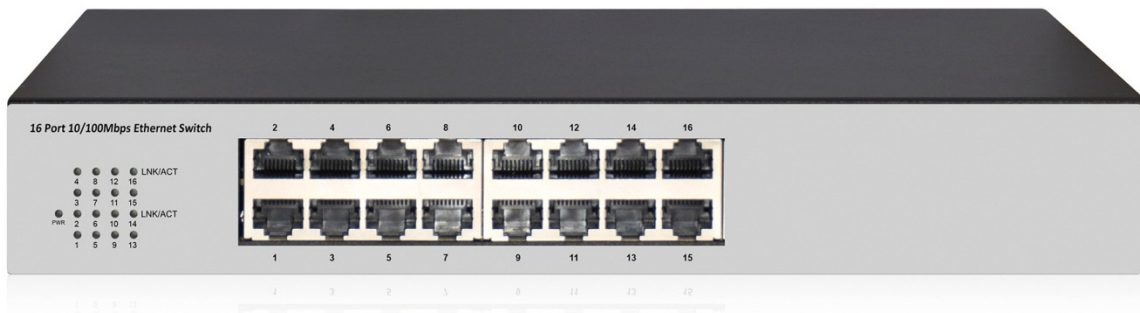

Benutzerhandbuch

DN-60011-2 • DN-60021-2

Lieferumfang

Prüfen Sie, ob Ihr Paket Folgendes enthält:

- Netzwerkschalter x1
- Benutzerhandbuch x1
- Netzkabel x1
- Zubehör (Rackmontage-Zubehörsatz 2x, Gummifüße 4x, Schraube x8)

Wenn ein Teil fehlt oder beschädigt ist, kontaktieren Sie bitte unverzüglich Ihre zuständige Vertretung.

Einleitung

Dieser Ungesteuerte DIGITUS-Schalter bietet 16 Anschlüsse (DN-60011-2) und 24 Anschlüsse (DN-60021-2) 10/100 Mbps RJ45. Speicher- und Weiterleitungstechnik im Verbund mit dynamischer Speicherzuteilung ermöglichen die effektive Verteilung der Bandbreite auf jeden Anschluss. Sie ist einfach zu bedienen und zu warten, so dass sie viele Netzwerkbereiche wie Geschäftsgebäude, Gemeinschaftsräume, Hotels, Büros usw. abdecken kann.

Spezifikationen

Modell	DN-60011-2	DN-60021-2
Beschreibung	16 Anschlüsse Fast-Ethernet-Schalter	24 Anschlüsse Fast-Ethernet-Schalter
Standards	IEEE802.3, IEEE802.3u, IEEE802.3az, IEEE802.3x	
Netzwerkmedien	10BASE-T: UTP-Kabel der Kategorie 3, 4, 5 (≤100 m) 100BASE-TX: UTP-Kabel der Kategorie 5 (≤100 m)	
MAC-Adresstabelle	8K, Automatisches Lernen, Automatisches Altern	
Übertragungsmodus	Store-and-Forward	
Frame-Weiterleitungsrate:	10Base-T: 14881 Pps/Port 100Base-TX: 148810 Pps/Port	
Switching-Kapazität	3,2 Gb/s	4,8 Gb/s
Weiterleitungsrate	2,4 Mp/s	3,6 Mp/s
Paketspeicher	2 MBit	
Abmessungen (L x B x H)	280 x 179 x 44 mm	
Lüfter	Lüfterlos	
Stromversorgungseingang	AC: 100 – 240 V, 50/60 Hz	
Temperatur	Betriebstemperatur: 0 °C–40 °C Lagertemperatur: –40 °C–70 °C	
Luftfeuchtigkeit	Betriebsluftfeuchtigkeit: 10 %–90 %, nicht kondensierend Lagerluftfeuchtigkeit: 5 %–90 %, nicht kondensierend	
Grüne Energieeinsparung	IEEE 802.3az	
MTBF	>50000 Stunden	

Hardwarebeschreibung

Frontblende

Die Frontblende besteht aus Ethernet-Anschlüssen. Die LED-Anzeigen befinden sich ebenfalls auf der Frontblende.

16-Anschlüsse Netzwerkschalter

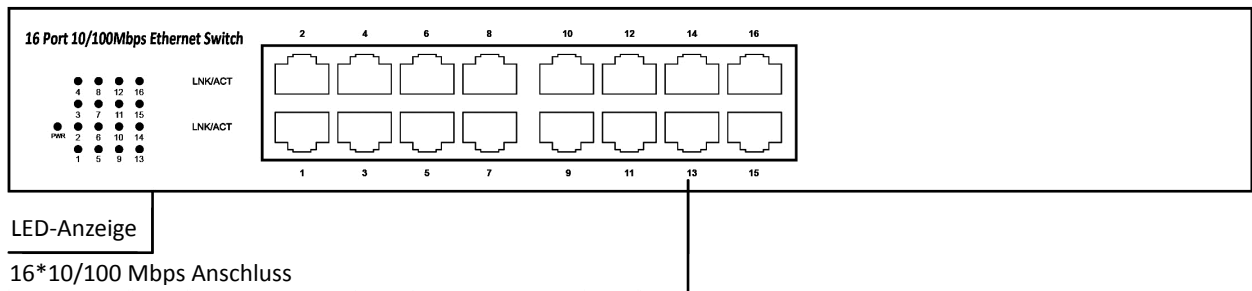

24-Anschlüsse Netzwerkschalter

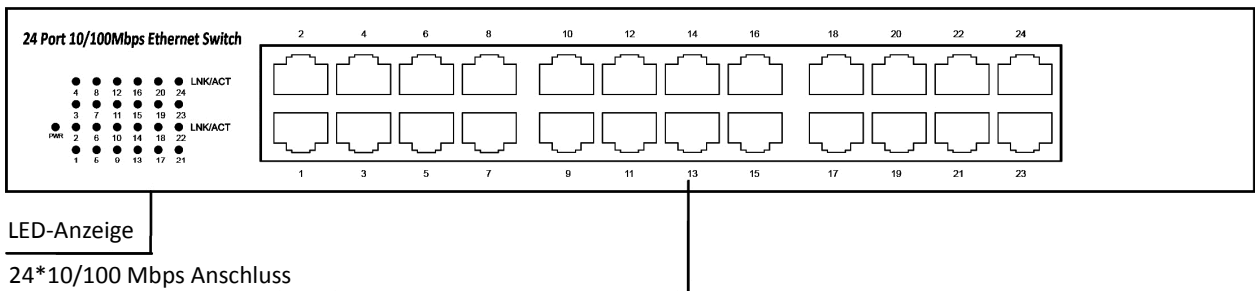

LED-Anzeige

LED	Farbe	Funktion
PWR	Grün	Aus: Keine Spannungsversorgung. Leuchtet: Zeigt an, dass der Switch eingeschaltet ist.
LNK/ACT	Grün	Aus: Es ist kein Gerät an den entsprechenden Port angeschlossen. Leuchtet: Zeigt an, dass die Verbindung über diesen Anschluss bei 10/100 Mbps hergestellt worden ist. Blinken: Zeigt an, dass der Switch über diesen Port aktiv Daten sendet oder empfängt.

Rückseite

Auf der Rückseite des Schalters befindet sich eine Netzsteckdose, die eine Spannungsversorgung von 100 bis 240 V AC, 50/60 Hz zulässt.

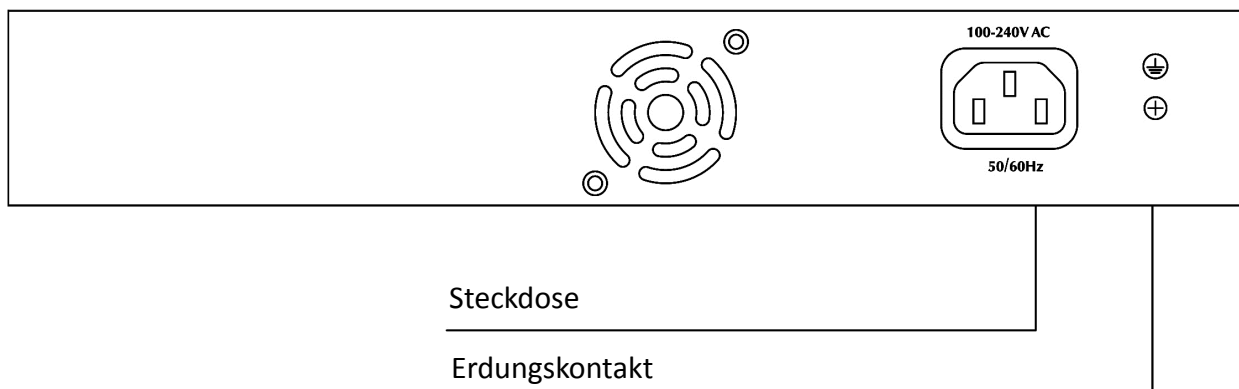

Steckdose

Die Buchse des Netzkabels wird hier und der Stecker an die Wechselstromsteckdose angeschlossen. Bitte beachten Sie, dass die Netzteilspannung den Anforderungen der Eingangsspannung entsprechen muss.

Erdungskontakt

Der Schalter ist bereits mit einem Blitzschutzmechanismus ausgestattet. Er kann auch über das PE-Kabel (Protecting Earth) des Netzkabels oder mit Massekabel geerdet werden.

Installation des Switches

In diesem Teil werden Installation und Anschluss des Switches beschrieben. Halten Sie sich bitte an die folgenden Anweisungen, um eine fehlerhafte Installation zu vermeiden, die Schäden am Gerät und Sicherheitsrisiken zur Folge haben kann.

- Vor der Reinigung des Switches zuerst den Netzstecker ziehen. Den Switch nicht mit einem nassen Tuch oder Flüssigkeit reinigen.
- Den Switch nicht in der Nähe von Wasser oder in feuchter Umgebung aufstellen. Darauf achten, dass weder Wasser noch Feuchtigkeit in den Switch eindringen kann.
- Den Switch nicht auf einem instabilen Kasten oder Tisch aufstellen. Der Switch kann bei einem Sturz erheblich beschädigt werden.
- Für eine gute Belüftung des Geräteraums sorgen und die Belüftungsöffnungen des Switches frei halten.
- Darauf achten, dass die Netzspannung mit der auf dem Switch angegebenen Spannung übereinstimmt.
- Das Gehäuse nicht öffnen, während der Switch in Betrieb ist oder wenn er unter Strom steht, um einen Stromschlag zu vermeiden.

Tischaufstellung

Wenn Sie den Switch auf einem Schreibtisch aufstellen, befestigen Sie bitte die mitgelieferten GummifüÙe an jeder Ecke des Switches, falls externe Schwingungen auftreten. Sorgen Sie dafür, dass zwischen dem Gerät und umgebenden Objekten ausreichend Raum für die Belüftung frei bleibt.

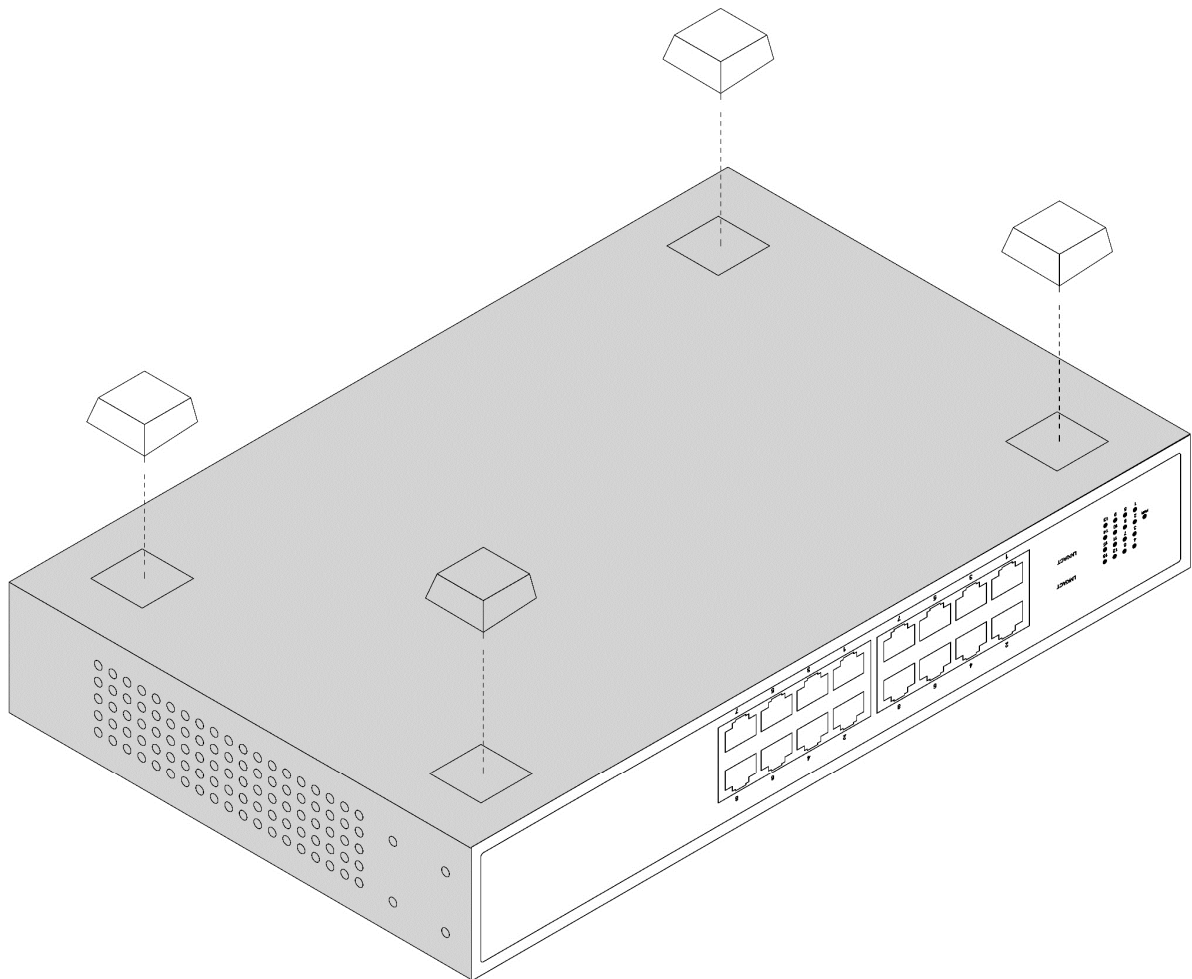

Rackmontage

Der Switch ist rackmontierbar und kann in ein EIA-19-Zoll-Geräteträger eingebaut werden. Bringen Sie dafür bitte zuerst die Halterungen an den Seitenwänden des Switches an (je eine auf jeder Seite). Befestigen Sie diese mit den mitgelieferten Schrauben und verwenden Sie dann die mit dem Geräteträger gelieferten Schrauben, um den Switch im 19-Zoll-Geräteträger zu montieren.

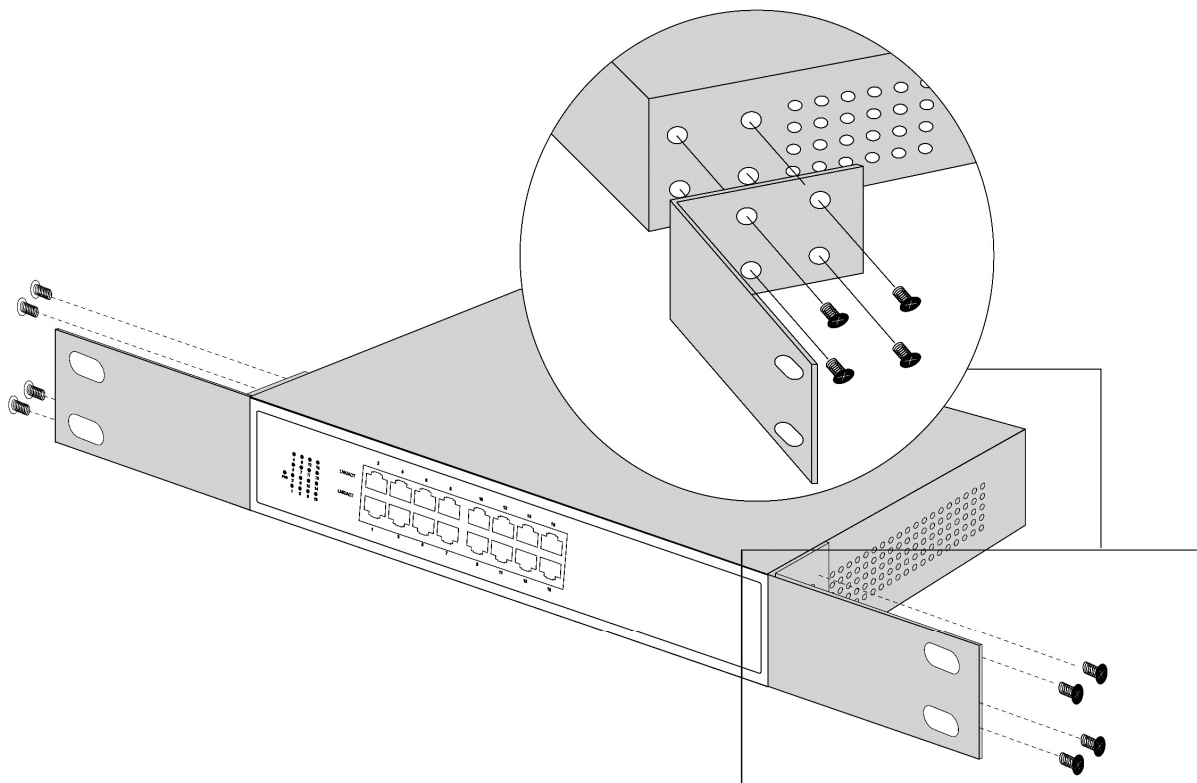

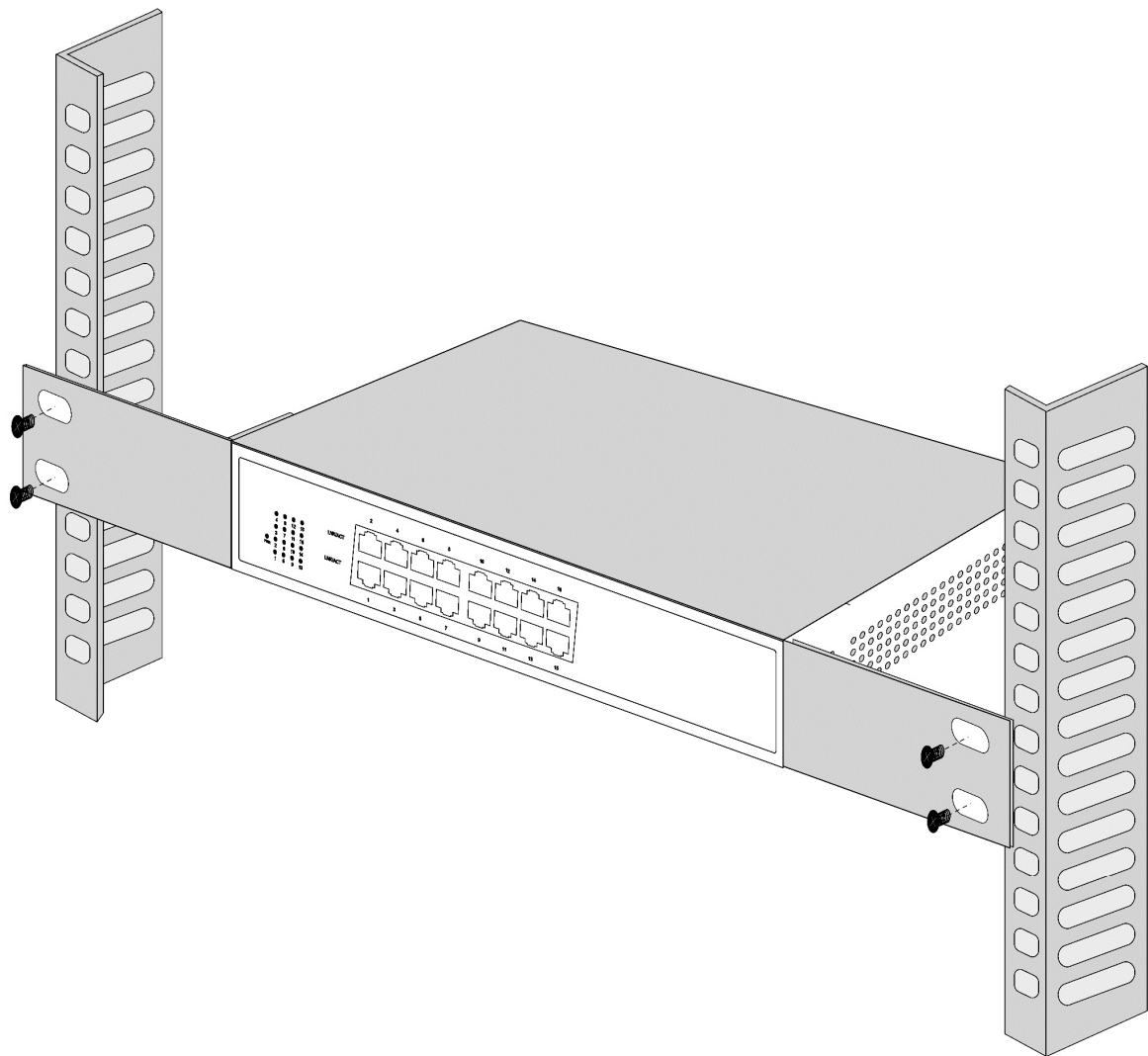

Den Switch einschalten

Schließen Sie das Netzkabel an der Rückseite des Schalters und an eine (vorzugsweise geerdete) Steckdose an. Wenn der Schalter eingeschaltet ist, blinken die LED-Anzeigen kurzzeitig für eine Sekunde und zeigt damit das Zurücksetzen des Systems an. Die LED-Betriebsanzeige wechselt zu Grün.

Hinweis:

Vergewissern Sie sich vor dem Einschalten, dass die Spannung korrekt ist, da andernfalls der Switch beschädigt wird. (Die Eingangsspannung ist 100–240 V AC bei 50 oder 60Hz.)

Dies ist ein Produkt der Klasse A. Im Wohnbereich kann dieses Produkt Funkstörungen verursachen. In diesem Fall kann vom Benutzer verlangt werden, angemessene Maßnahmen zu ergreifen.

Hiermit erklärt die Assmann Electronic GmbH, dass die gedruckte Konformitätserklärung dem Produkt beiliegt. Sollte die Konformitätserklärung fehlen, kann diese postalisch unter der unten genannten Herstelleradresse angefordert werden.

www.assmann.com

Assmann Electronic GmbH

Auf dem Schüffel 3

58513 Lüdenscheid

Germany

