



# **GELİŞMİŞ AĞ İZLEME KUBBE KAMERASI**

## **KURULUM KILAVUZU**

Lütfen çalıştırmadan önce talimatları dikkatle okuyunuz ve ileride başvuru kaynağı olarak  
bu talimatları saklayınız.

# 1. 1. GENEL BAKIŞ

## 1.1 Ambalajın İçindekiler

© Kamera ambalajında:

- |   |   |
|---|---|
| <input type="checkbox"/> PTZ ağ kamerası  | <input type="checkbox"/> Hızlı Başlat                 |
| <input type="checkbox"/> CD-ROM diski (kullanım kılavuzlarını ve "Video Gösterici" CMS yazılımını içerir) | <input type="checkbox"/> RJ45 uzatma kablosu adaptörü |

© Konsol ambalajında (İsteğe bağlı) :

- |  |  |
|--|--|
| <input type="checkbox"/> Duvara montaj vidaları x 4  | <input type="checkbox"/> Duvar fişleri x 4           |
| <input type="checkbox"/> Kapak x 1                   | <input type="checkbox"/> Konsol vidası x 1           |
| <input type="checkbox"/> M6 Nylok vidalar (kısa) x 2 | <input type="checkbox"/> M6 Nylok vidalar (uzun) x 3 |
| <input type="checkbox"/> M4 vida x 1                 | <input type="checkbox"/> Montaj temel vidası x 2     |
| <input type="checkbox"/> Su terazisi x 1             | <input type="checkbox"/> Altıgen vida somunları x 3  |

## 1.2 Ebatları

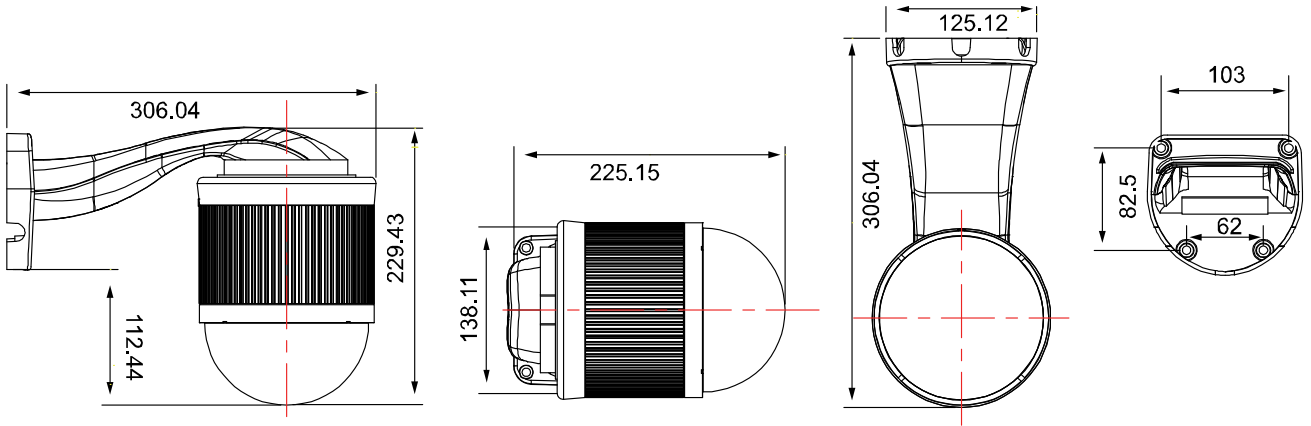

## 1.2 Kabloyu Gözden Geçirme

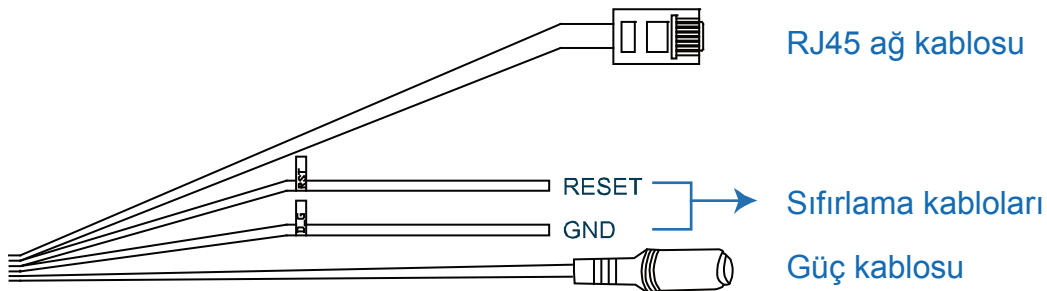

KABLO	AÇIKLAMA
RJ45 ağ kablosu	Kabloyu uzatmak için ürünle birlikte gelen RJ45 uzatma kablosu adaptörüne takın ve bağlantınıza uygun uzunlukta başka bir RJ45 ağ kablosunu hazırlayın.
Sıfırlama kabloları	Bu iki kablunun yalıtım kaplamalarını çıkarın ve varsayılan sıfırlamak için kabloları birlikte bükün. Bu işlem, IP adresi dahil tüm parametreleri varsayılan fabrika ayarlarına sıfırlayacaktır. <b>Not:</b> Bu iki kabloyu bir arada bükmeden önce elektrikten çekin, daha sonra varsayılan değere sıfırlamak için tekrar elektriğe takın.
Güç kablosu	DC12V güç kaynağına takın.

## 2. KURULUM & BAĞLANTI

### 2.1 Kamerayı Kur

Kurmadan önce aşağıdakileri yerine getirmeniz gerekir:

- Konsol ve Kamera Montaj Temeli (konsol satış ambalajı içinde gelir)
- Konsol satış ambalajında yer alan aksesuarlar:
  - (1) Duvara montaj vidaları x 4
  - (2) Duvar fişleri x 4
  - (3) Kapak x 1
  - (4) Konsol vidası x 1
  - (5) M6 Nylok vidalar (kısa) x 2
  - (6) M6 Nylok vidalar (uzun) x 3
  - (7) M4 vida x 1
  - (8) Montaj temel vidası x 2
  - (9) Su terazisi x 1
  - (10) Altıgen vida somunları x 3
- Elektrikli Matkap

ADIM 1: Altıgen vida somunlarını aşağıda gösterildiği gibi kamera montaj temelinde ayrılan deliklere takın.

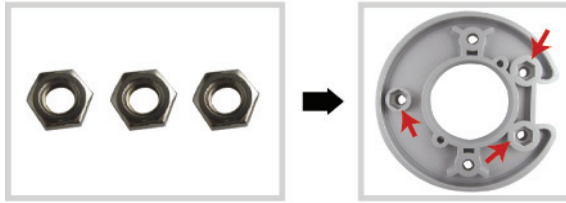

- a) Konsol ambalajında gelen kamera montaj temelini ve üç adet altıgen vida somununu bulun.
- b) Kamera montaj temelinde altıgen somun vidaları için ayrılan delikleri bulun ve her somunu kendine ayrılan deliğin içine sertçe itin.

ADIM 2: Kamera montaj temelini hızlı kubbe kamerasına takın.

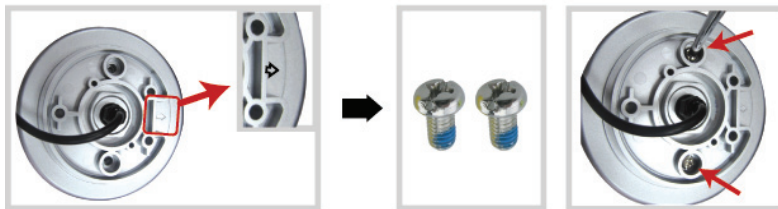

- a) Tüm kabloları kamera montaj temelini içinden geçirin.
- b) Kamera montaj temelini kamerada bulunan ok işaretiyle hizalayın, kamera montaj temelini kameraya sabitlemek için iki küçük M6 Nylok vidasını kullanın.

ADIM 3: Konsolu duvara takın.



- Konsol iki parçadan oluşmaktadır: üst kısmı ve alt kısmı. Vidalarını gevşeterek üst kısmını çıkarın. Alt kısmını duvara takmak için dört montaj vidasını ve duvar fişini aşağıdaki resimde gösterildiği gibi kullanın.
- Yüzeyin yatay olup olmadığını kontrol etmek için konsol ambalajıyla birlikte gelen su terazisini kullanın. Yüzey yatay ise köpük su terazisinin halkasının ortasında kalacaktır.

ADIM 4: Kamerayı konsola takın.

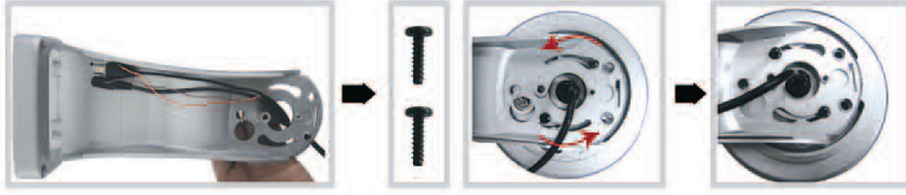

- Kabloları konsolün deliğinden geçirin.
- İki montaj temeli vidasını kullanarak kamerayı konsola takın ve kamerayı aşağıda gösterildiği gibi döndürün. Kamera konsol kancasına asılacaktır.

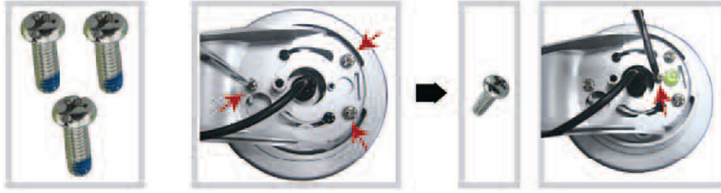

- Ürünle birlikte gelen üç adet uzun M6 Nylok vidasını kullanarak kamerayı ve konsolu hafifçe sabitleyin.
- Yüzeyin yatay olup olmadığını kontrol etmek için su terazisini kullanın ve üç M6 Nylok vidasının sıkılığını ayarlayın.
- Yüzeyin yatay olduğundan emin olduğunuzda kamerayı ve konsolu sağlam bir şekilde sabitlemek için konsol ambalajında gelen M4 vidasını kullanın.

ADIM 5: Güç, video, ağ ve sıfırlama kablolarını takın.



- Kabloları delikten geçirin ve kamerayı gösterilen güç adaptörüyle, video kablosuyla, ağ kablosuyla birleştirin.
- Bağlantıdan sonra bağlanan kabloları kaplamak için yalıtım bandını kullanın ve kabloları tekrar doğru konuma ayarlayın.

ADIM 6: Konsolun üst kısmını yerine takın ve kurulumu tamamlayın.



- Konsolun üst kısmını konsolun alt kısmına geri takın ve yukarıda gösterilen vidayla konsolu sabitleyin.
- Ardından, vida deliğini örtmek için ambalajın içinde bulunan kapağı kullanın ve kurulumu tamamlayın.

## 2.2 Elektriğe takma

Güç adaptörünü (isteğe bağlı olarak alınır) kameranın elektrik konektörüne ve elektrik fişine takın.

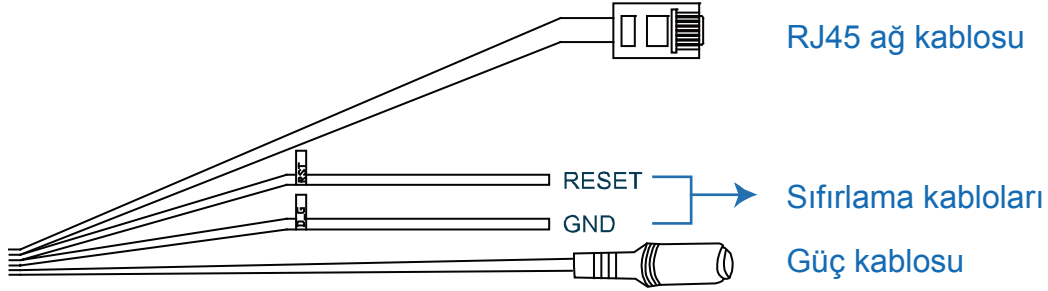

---

**Not:** Bu aygıtı kullanmak için belirtilen güç adaptörü DC12V'dir.

---

## 3. ETHERNET BAĞLANTISI

Bu ağ kamerasını kullanmadan önce kurulum ortamınıza bağlı olarak ağ bağlantısı ayarlarınızı tamamlamak için lütfen aşağıdaki talimatları yerine getirin.

- Ağ ayarlarını yapılandırmak için kameranızı Yerel Ağ Bağlantısı üzerinden bilgisayarınıza bağlamalısınız. Ayrıntılar için lütfen 6. sayfadaki "3,1 Yerel Ağ Bağlantısı üzerinden Ağ Bağlantısı" bölümüne bakınız.
- Ağ ayarlarını Sihirbaz üzerinden yapılandırmak için lütfen 10. sayfadaki "3,2 Sihirbaz üzerinden Ağ Yapılandırmaları" bölümüne bakınız.
- Ürünle birlikte sağladığımız CMS yazılımını, Video Göstericisini kullanarak ağ ayarlarını yapılandırmak için lütfen 13. sayfadaki "3,3 Video Göstericisi üzerinden Ağ Yapılandırmaları" bölümüne bakınız.

### 3.1 Yerel Ağ Bağlantısı üzerinden Ağ Bağlantısı

1. adım: Bu ağ kamerasını RJ45 ağ kablosunu kullanarak bilgisayarınıza takın ve kameranın gücünün açık olduğundan emin olun.
2. adım: Bilgisayarın IP numarasını "192.168.1.XXX" (1~255, 10 hariç) olarak ayarlayın.  
Windows 2000 kullanıcıları için:
  - a) Sırasıyla "Başlat" → "Ayarlar" → "Ağ ve Çevirme Bağlantıları" öğelerini seçin.
  - b) "Yerel Ağ Bağlantısı" üzerine sağ tıklayın ve "Özellikler" öğesini seçin.

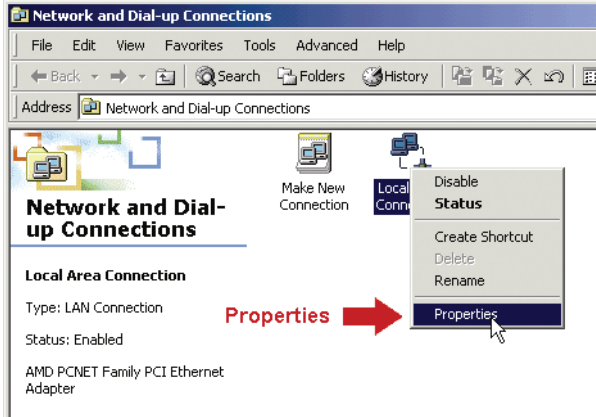

- c) "Genel" sekmesinden "İnternet Protokol (TCP/IP)" seçeneğini seçin ve ardından "Özellikler" seçeneğini seçin.

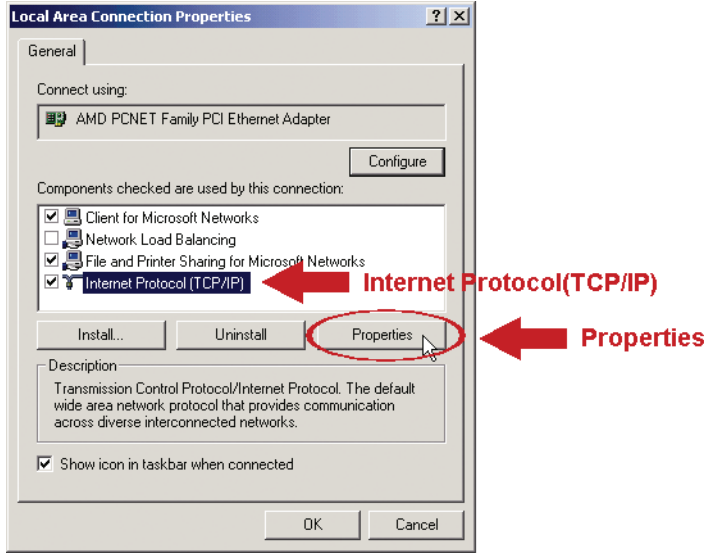

- d) “Genel” sekmesinden “Aşağıdaki IP numarasını kullan” seçeneğini seçin ve IP numarasını aşağıda açıklandığı gibi ayarlayın.

**Not:** Önce mevcut ayarları bir yere not etmeniz ve ardından talimatlara uygun şekilde ayarları değiştirmeniz önerilir. Daha sonra internete bağlanmak için bilgisayarınızın ağ ayarlarını geri yüklemeniz gerektiğinde bu aldığınız notlar işe yarayacaktır.

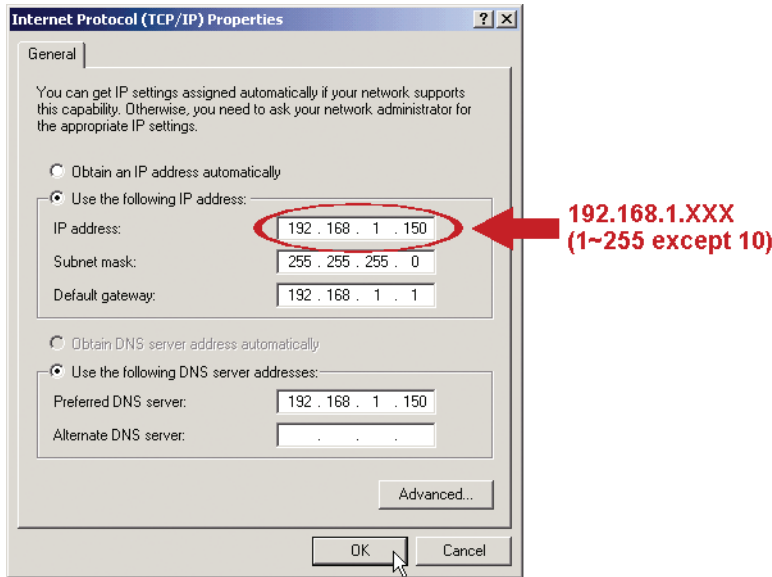

- e) “İnternet Protokol (TCP/IP) Özellikleri” iletişim kutusunu kapatmak için “OK” (Tamam)” düğmesine tıklayın. Ardından “Yerel Ağ Bağlantısı Özellikleri” iletişim kutusunu kapatmak için “Kapat” düğmesine tıklayın.

### Windows XP kullanıcıları için:

- a) Sırasıyla “Başlat” → “Tüm Programlar” → “Denetim Paneli” → “Ağ ve İnternet Bağlantıları” → “Ağ Bağlantıları” öğelerini seçin.

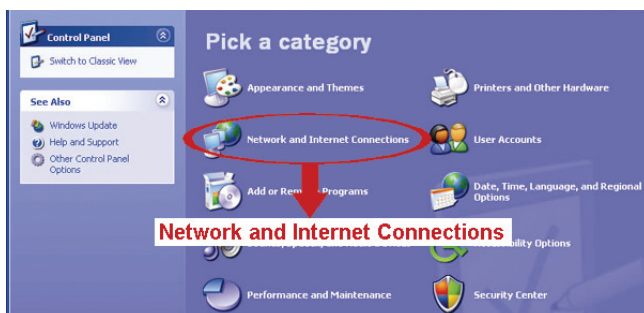



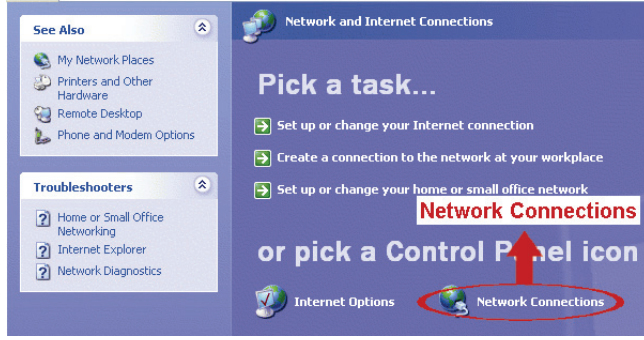

b) “Yerel Ağ Bağlantısı” içinden “Yerel Ağ Bağlantısına” çift tıklayın ve “Özellikler” ögesini seçin.

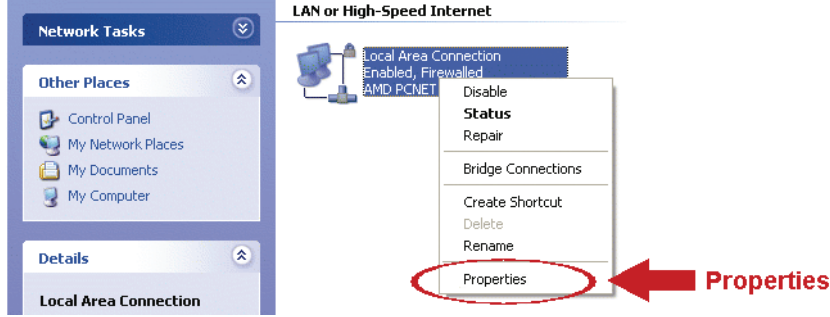

- c) “Genel” sekmesinden “İnternet Protokol (TCP/IP)” seçeneğini seçin ve ardından “Özellikler” seçeneğini seçin.
- d) “Genel” sekmesinden “Internet Protocol (TCP/IP)” seçin ve IP adresini “192.168.1.XXX” olarak ayarlayın (XXX 1~255 arası herhangi bir değer olabilir, 10 hariç)

**Not:** Önce mevcut ayarları bir yere not etmeniz ve ardından talimatlara uygun şekilde ayarları değiştirmeniz önerilir. Daha sonra internete bağlanmak için bilgisayarınızın ağ ayarlarını geri yüklemeniz gerektiğinde bu aldığınız notlar işe yarayacaktır.

- e) “İnternet Protokol (TCP/IP) Özellikleri” iletişim kutusunu kapatmak için “OK” (Tamam”) düğmesine tıklayın. Ardından “Yerel Ağ Bağlantısı Özellikleri” iletişim kutusunu kapatmak için “Kapat” düğmesine tıklayın.

### Windows Vista kullanıcıları için:

- a) “Ağ ve Paylaşım Merkezine” girmek için sırasıyla “Başlat” (başlat) → “Denetim Paneli” → “Ağ ve İnternet” seçeneklerini seçin. Ardından “Ağ bağlantılarını yönet” seçeneğini tıklayın (“Kategoriyi Göster” içindeyseniz).

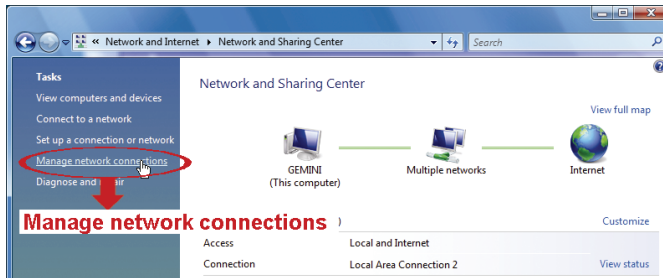

- b) “Yerel Ağ Bağlantısı” üzerine sağ tıklayın ve “Özellikler” ögesini seçin.

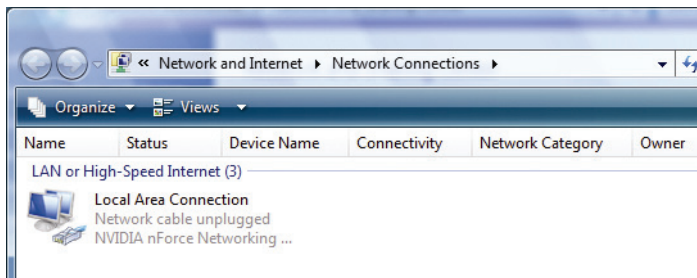



- c) “Genel” sekmesinden “İnternet Protokol Sürümü 4 (TCP/IPv4)” seçeneğini seçin ve ardından “Özellikler” seçeneğini seçin.

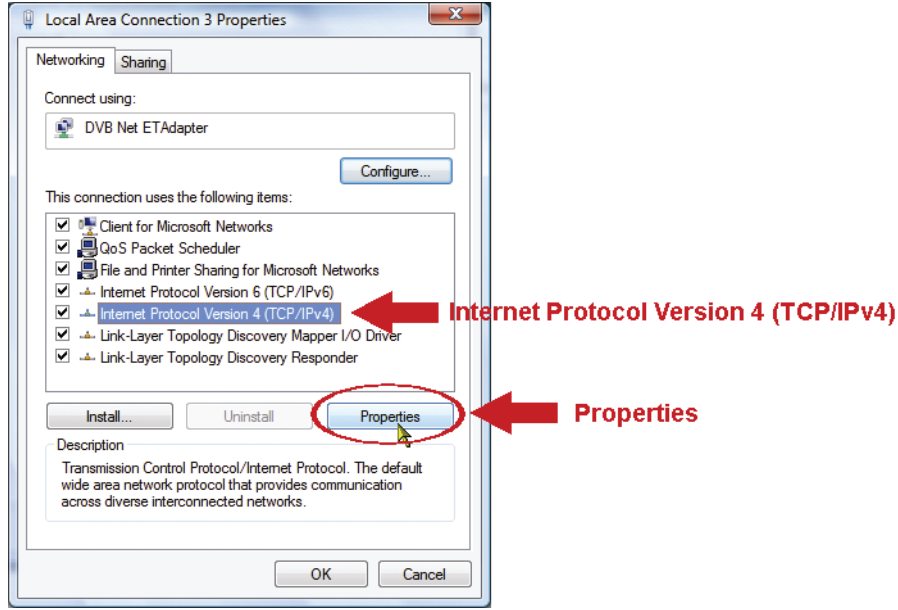

- d) “Genel” sekmesinden “Aşağıdaki IP numarasını kullan” seçeneğini seçin ve IP numarasını aşağıda açıkladığı gibi ayarlayın.

**Not:** Önce mevcut ayarları bir yere not etmeniz ve ardından talimatlara uygun şekilde ayarları değiştirmeniz önerilir. Daha sonra internete bağlanmak için bilgisayarınızın ağ ayarlarını geri yüklemeniz gerektiğinde bu aldığınız notlar işe yarayacaktır.

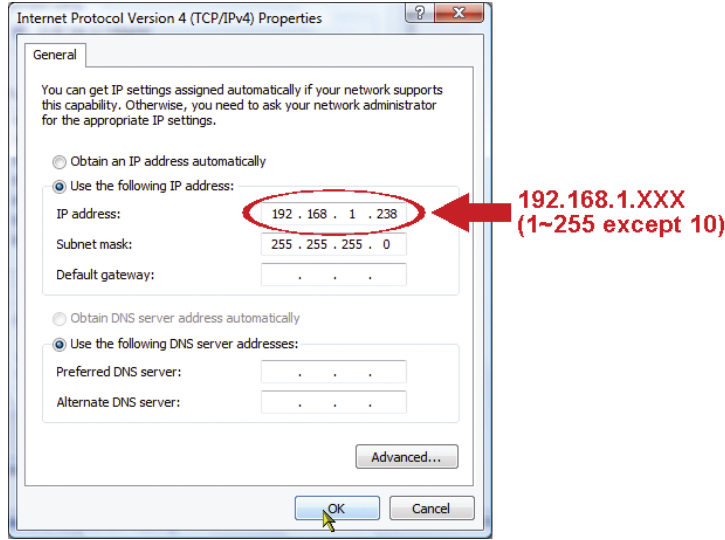

- e) “İnternet Protokol Sürümü 4 (TCP/IPv4) Özellikleri” iletişim kutusunu kapatmak için “OK” (Tamam) düğmesine tıklayın. Ardından “Yerel Ağ Bağlantısı Özellikleri” iletişim kutusunu kapatmak için “Kapat” düğmesine tıklayın.

## 3.2 Sihirbaz üzerinden Ağ Yapılandırmaları

Web tarayıcınız üzerinden parolayı değiştirmek, tarih ve saat ayarları ve ağ yapılandırmaları için hızlı kurulum kılavuzu mevcuttur.

- Sihirbazla ilgili ayrıntılar için lütfen 10.sayfadaki “3.2.1 Sihirbazda Ayarlar” bölümüne bakınız.
- PPPoE ve DHCP için DDNS ayarlarının ayrıntıları için lütfen 12.sayfadaki “3.2.2 DDNS Ayarları” bölümüne bakınız.

**Not:** Daha sonra web tarayıcınız üzerinden sistem yapılandırma sayfası içinden ayarları değiştirebilirsiniz. Ayrıntılar için lütfen kullanım kılavuzundaki “5. WEB TARAYICISI ÜZERİNDEN KAMERAYA ERIŞİM” bölümüne bakınız.

### 3.2.1 Sihirbazda Ayarlar

1. adım: Web tarayıcınızı, mesela Microsoft Internet Explorer’i açın ve URL adres kutusuna <http://192.168.1.10> yazın.
2. adım: Oturum açma sayfasında varsayılan kullanıcı adını (*admin*) ve parolayı (*admin*) girin ve aşağıdaki görüntüden güvenlik kodunu yazın. Ardından “OTURUM AÇ” ögesine tıklayın.



3. adım: Sihirbazınız ağ ortamınızı analiz etmeye başlayacak ve ağ ortamınızı size gösterecektir. Devam etmek için “İleri” seçeneğine tıklayın.

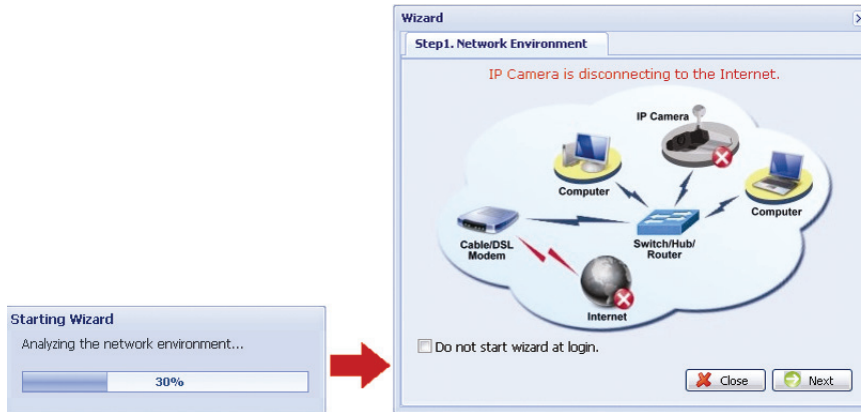

4. adım: Gerekirse “Hesap” içinden erişim parolasını değiştirin. Gerekli değilse tüm sütunları boş bırakın ve “İleri” seçeneğini seçin.

5. adım: “Tarih ve Saat” içinden tarih ve saat ayarlarının doğru olup olmadığını kontrol edin ve gerekirse ayarları değiştirin.

6. adım: “Ağ” içinden ağ ortamınıza bağlı olarak (Statik IP / PPPoE / DHCP) ağ türünüzü seçin ve gerekirse bilgileri girin.

**Not:** Bu kamera POE yönlendiricisini veya hub desteklemez.

**Statik IP için:**

- İnternet Servis Sağlayıcınızdan elde ettiğiniz “Sunucu IP”, “Ağ Geçidi” ve “Ağ Maskesi” bilgilerini girin.
- Bağlantı noktası numarasını girin. Geçerli sayı 1 ila 9999 arasındadır. Varsayılan değer 80’dir. Normalde HTTP tarafından kullanılan TCP bağlantı noktası 80’dir. Ancak bazı durumlarda daha fazla esneklik veya güvenlik sağlamak için bu bağlantı noktası numarasını değiştirmeniz önerilir.

**PPPOE için:**

- İnternet Servis Sağlayıcınızdan elde edilen kullanıcı adını ve parolayı girin.
8. adımda web tarayıcınızı yeniden başlatmanız istendiğinde DDNS ayarını “3.2.2 DDNS Ayarları” bölümündeki talimatlara uygun şekilde ayarlamaya devam edin.

**DHCP için:**

- Bu seçeneği seçmeden önce DHCP yönlendirici ayarlarını tamamlamanız gerekecektir. Bir yönlendirici alın ve bilgisayarınız üzerinden İnternete bağlayın (Statik IP veya PPPoE ayarıyla).

Farklı yönlendiriciler için farklı ayar yöntemleri bulunmaktadır. Lütfen yönlendiricilerin ilgili kullanım kılavuzlarına bakınız.

- b) 8. adımda web tarayıcınızı yeniden başlatmanız istendiğinde DDNS ayarını "3.2.2 DDNS Ayarları" bölümündeki talimatlara uygun şekilde ayarlamaya devam edin.

7. adım: "Uygula" içinde tüm değişiklikler listelenir. Değişikliklerin doğru olup olmadığını kontrol edin.

- Doğruysa "Kaydet" seçeneğine tıklayın.
- Doğru değilse, değişikliklerin yapıldığı yere geri dönmek için "Geri" seçeneğine tıklayın ve ayarları uygulamak için "Kaydet" seçeneğine tıklayın.

**Not:** Daha sonra web tarayıcınız üzerinden sistem yapılandırma sayfası içinden ayarları değiştirebilirsiniz. Ayrıntılar için lütfen kullanım kılavuzundaki "5. WEB TARAYICISI ÜZERİNDEN KAMERAYA ERIŞİM" bölümüne bakınız.

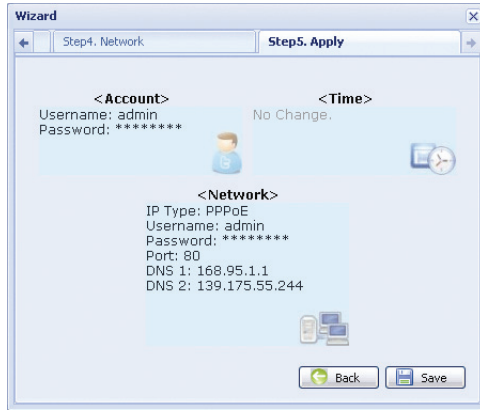

8. adım: Ağ ayarları değişiklikleri için web tarayıcınızı yeniden başlatmanız istenecektir.

- PPPoE ve DHCP için "3.2.2 DDNS Ayarları" bölümündeki talimatları yerine getiriniz.
- Statik IP için kameranızın ve bilgisayarınızın bağlantısını kesin ve onları İnternete ayrı ayrı bağlayın.  
Sonra kameranın IP adresini web tarayıcısının URL adres kutusuna girin ve kameraya erişiminizin olup olmadığına bakın.

### 3.2.2 Sihirbazda Ayarlar

1. adım: Ağ kamerasında yeniden oturum açın ve ağ ortamını kontrol etmek için "Kapat" seçeneğini seçin.

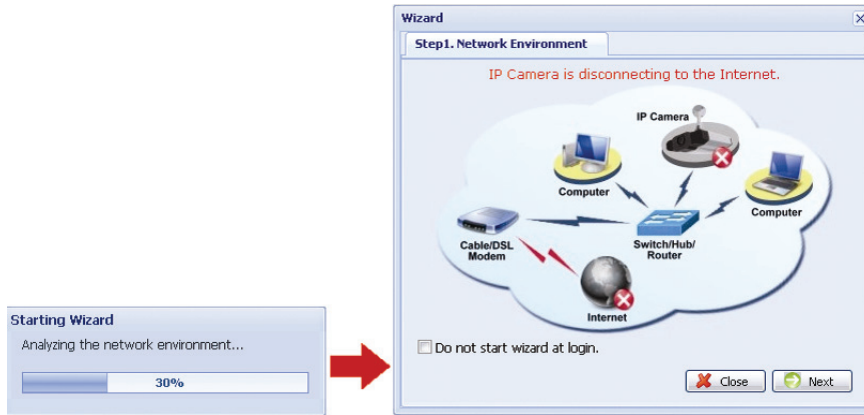

2. adım: Yapılandırma sayfasını açmak için mevcut sayfada "Yapılandırma" ögesine tıklayın.

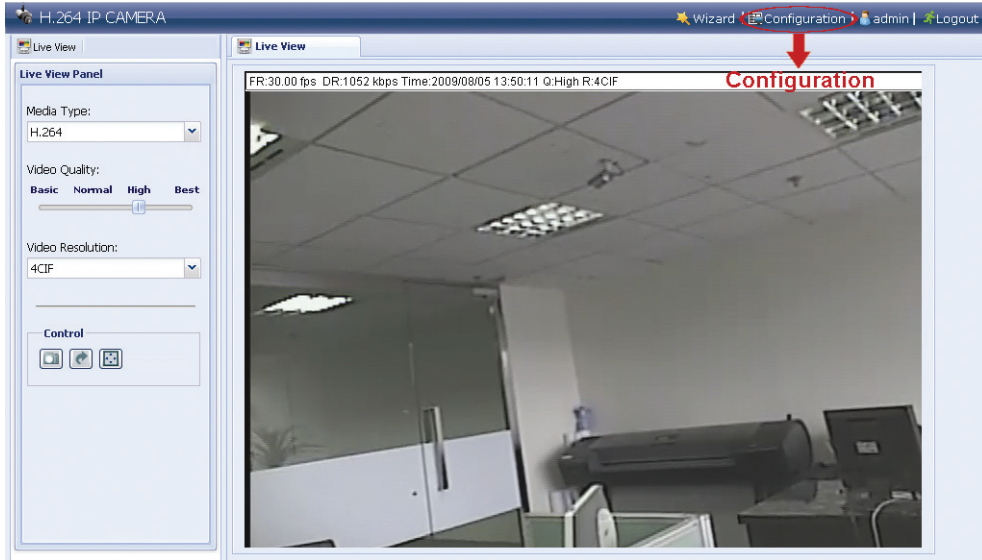

3. adım: Sırasıyla “Ağ” → “DDNS” seçeneklerine tıklayın ve “DDNS Etkinleştir” seçeneğini işaretleyin.

4. adım: “Sistem Adı” içinden “varsayılan” seçeneğini seçin.

“Ana Makine Adı” içinde varsayılan değer olan *bu kameranın MAC adresi* adını koruyun veya mantıklı bir isimle değiştirin. Böylece aklınızda tutmanız kolay olur.

Ardından kameranın adresinin tamamını not edin, mesela *MAC000E530D93E3.ddns.dvrtw.com.tw*.

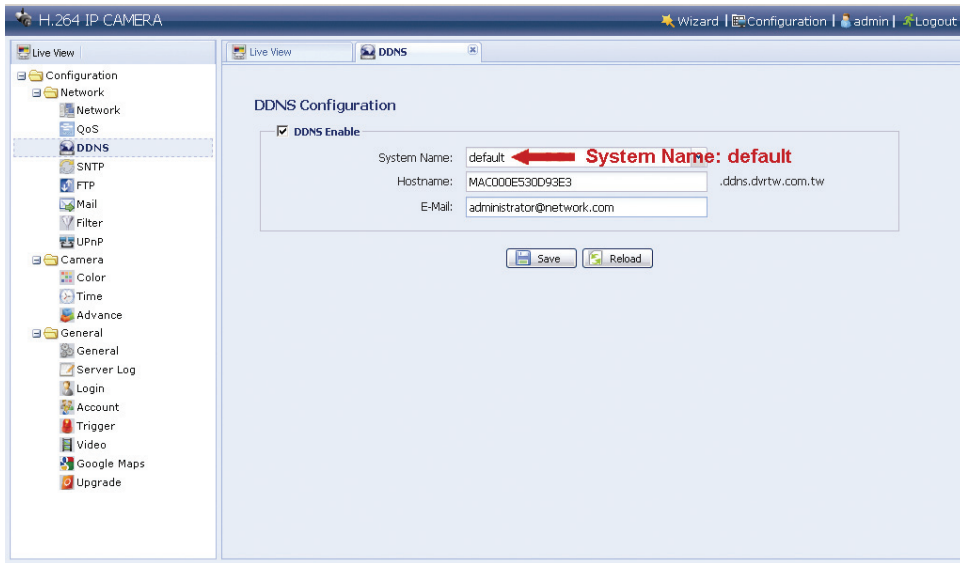

**Not:** Ücretsiz DDNS hizmetini veren web sitesinden de bir DDNS hesabı oluşturabilirsiniz. Ayrıntılar için lütfen 18. sayfadaki “EK: DDNS HİZMETİ İÇİN BİR HESAP OLUŞTURMA” bölümüne bakınız.

5. adım: “Kaydet” seçeneğine tıklayın ve oturumdan çıkın. Ardından kameranızın ve bilgisayarınızın bağlantısını kesin ve onları İnternete ayrı ayrı bağlayın.

6. adım: Az önce not aldığınız ana makine adını web tarayıcısının URL adres kutusuna girin ve kameraya erişiminizin olup olmadığına bakın.



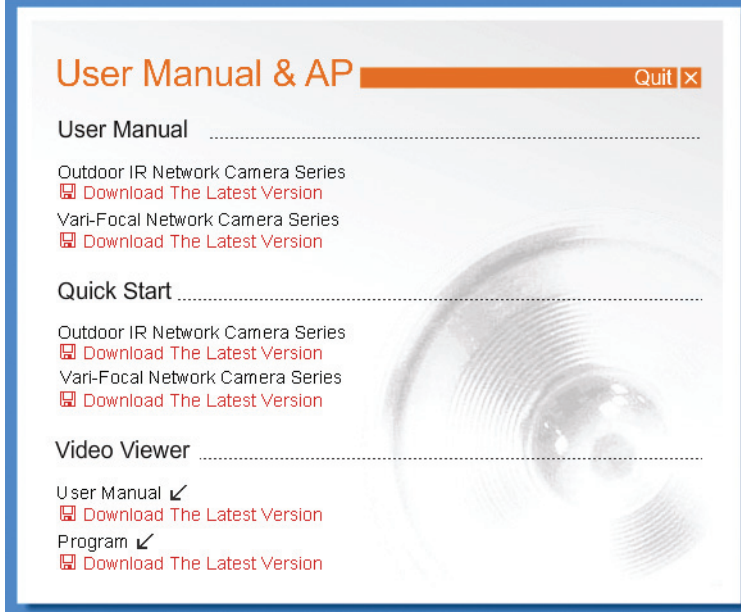

## 3.3 Video Göstericisi üzerinden Ağ Yapılandırmaları

### 3.3.1 Yazılımı kurma

1. adım: Ürünle birlikte gelen CD'yi CD-ROM veya DVD-ROM sürücünüze takın. Program otomatik açılacaktır.





\* Sol tarafta bulunan ekran sadece bir örnektir ve satın aldığınız ürüne göre farklılık gösterebilir.

2. adım: Video Göstericisi'ni kurmak için "Video Göstericisi" bölümü içinden "Program" seçeneğine tıklayın.
3. adım: Kurulumu tamamlamak için ekrandaki yönergeleri yerine getiriniz. Kurulum tamamlandığında bilgisayarınızın masaüstünde  şeklinde bir kısayol simgesi çıkacaktır.
3. adım: Video Göstericisini açmak için bilgisayarınızın masaüstünde bulunan  simgesine çift tıklayın ve denetim paneline girin. Varsayılan değerlere göre "Adres Defteri" paneli denetim panelinin sağ tarafında görüntülenecektir.
4. adım: Varsayılan IP adresini, kullanıcı adını, parolayı ve kameranın bağlanmak istediğiniz bağlantı noktası numarasını girmek için sırasıyla  →  simgelerine tıklayın.

Varsayılan değerler aşağıdaki gibidir:

Öge	Varsayılan Değer
IP adresi	192.168.1.10
Kullanıcı adı	admin
Parola	admin
Bağlantı Noktası	80

VEYA

Kameranın (kameraların) kullanılabilir IP adres(ler)ini aramak bilgisayarınızın IP adresleriyle aynı şekilde aramak için sırasıyla  →  seçeneklerine tıklayın. Bulunan adres(ler) listelenecek ve  simgesine tıklayarak adres defterine eklenebilecektir.



5. adım: Oturum açmak için adres defterine az önce eklediğiniz IP adresine çift tıklayın.

### 3.3.2 Ağ Ayarları

**Not:** Ağ ayarlarını planlamak ve yapılandırmak için kurulum uzmanına başvurmanız önerilir.

1. adım: “Genel ayarlar ve yardımcı programlar” iletişim kutusunu görüntülemek için “” simgesine tıklayın ve kamera ayarları sayfasına girmek için “Uzaktan Yapılandırma” seçeneğine çift tıklayın.

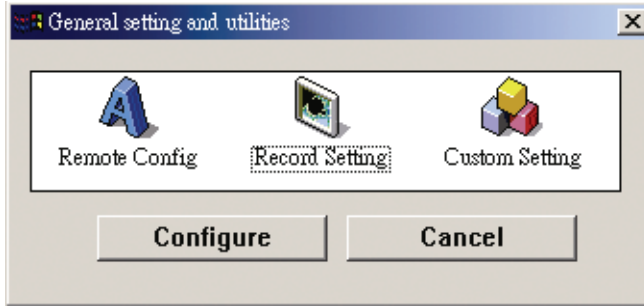

2. adım: **Ağ ortamınıza bağlı olarak** ağ ayarlarını yapmak için “Ağ” seçeneğine tıklayın. Üç tür ağ bağlantısı bulunmaktadır: Statik IP, PPPOE ve DHCP.

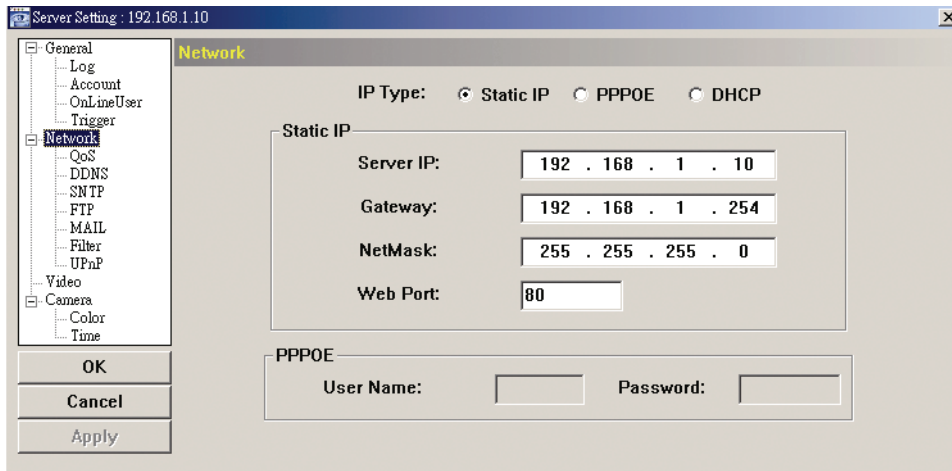

**Not:** Bu kamera POE yönlendiricisini veya hub desteklemez.

#### Statik IP için:

- İnternet Servis Sağlayıcınızdan elde ettiğiniz “Sunucu IP”, “Ağ Geçidi” ve “Ağ Maskesi” bilgilerini girin.
- Bağlantı noktası numarasını girin. Geçerli sayı 1 ile 9999 arasındadır. Varsayılan değer 80’dir. Normalde HTTP tarafından kullanılan TCP bağlantı noktası 80’dir. Ancak bazı durumlarda daha fazla esneklik veya güvenlik sağlamak için bu bağlantı noktası numarasını değiştirmeniz önerilir.
- “Uygula” seçeneğine tıklayın ve ayarlar sayfasından çıkmak için “OK” (Tamam) seçeneğine tıklayın.

#### PPPOE için:

- Sırasıyla “Ağ” → “DDNS” seçeneklerini seçin ve “Sistem Adı” açılır listesinden “varsayılan” seçeneğini seçin,
- “Ana Makine Adı” içinde varsayılan değer olan *bu kameranın MAC adresi* adını koruyun veya mantıklı bir isimle değiştirin. Böylece aklınızda tutmanız kolay olur.
- Ardından kameranın adresinin tamamını not edin, mesela *MAC000E53114389.ddns.dvrtw.com.tw*.

**Not:** Ücretsiz DDNS hizmetini veren web sitesinden de bir DDNS hesabı



oluşturabilirsiniz. Ayrıntılar için lütfen 18. sayfadaki "EK: DDNS HİZMETİ İÇİN BİR HESAP OLUŞTURMA" bölümüne bakınız.

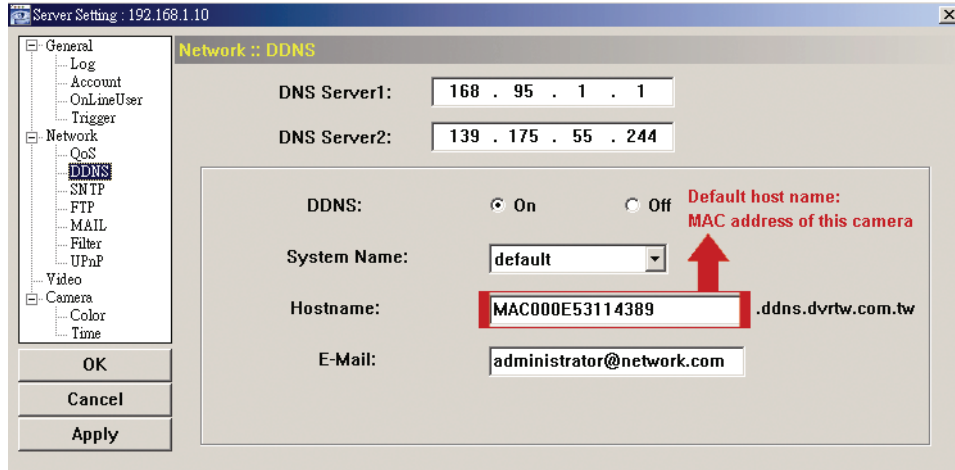

- d) "Ağ" seçeneğine gidiniz ve "PPPOE" seçeneğini seçiniz. Ardından, İnternet Servis Sağlayıcınızdan elde edilen kullanıcı adını ve parolayı girin.

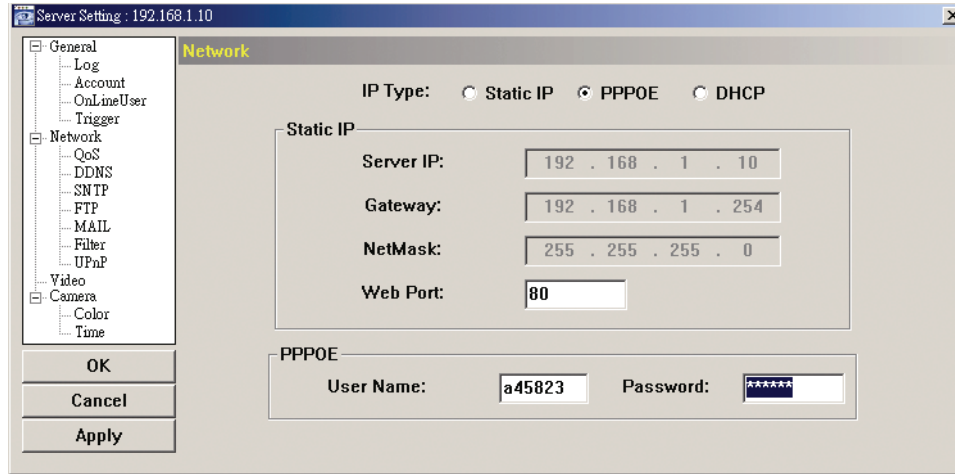

- e) "Uygula" seçeneğine tıklayın ve ayarlar sayfasından çıkmak için "OK" (Tamam) seçeneğine tıklayın.

### DHCP için:

- DHCP yönlendirici ayarlarını tamamlayın.  
Bir yönlendirici alın ve bilgisayarınız üzerinden İnternete bağlayın (Statik IP veya PPPoE ayarıyla). Farklı yönlendiriciler için farklı ayar yöntemleri bulunmaktadır. Lütfen yönlendiricilerin ilgili kullanım kılavuzlarına bakınız.
- Sırasıyla "Ağ" → "DDNS" seçeneklerini seçin ve "Sistem Adı" açılır listesinden "varsayılan" seçeneğini seçin,
- "Ana Makine Adı" içinde varsayılan değer olan *bu kameranın MAC adresi* adını koruyun veya mantıklı bir isimle değiştirin. Böylece aklınızda tutmanız kolay olur.
- Ardından kameranın adresinin tamamını not edin, mesela *MAC000E53114389.ddns.dvrtw.com.tw*.

**Not:** Ücretsiz DDNS hizmetini veren web sitesinden de bir DDNS hesabı oluşturabilirsiniz. Ayrıntılar için lütfen 18. sayfadaki "EK: DDNS HİZMETİ İÇİN BİR HESAP OLUŞTURMA" bölümüne bakınız.

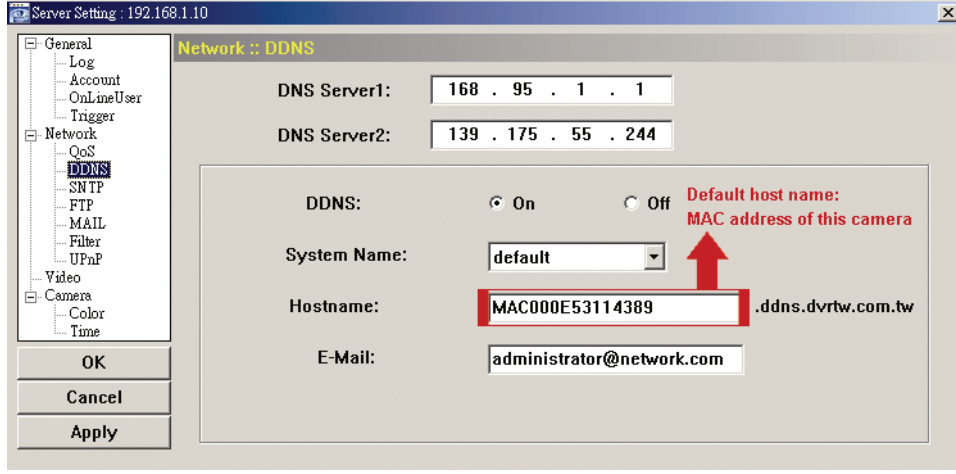

e) “Ağ” seçeneğine gidiniz ve “DHCP” seçeneğini seçiniz.

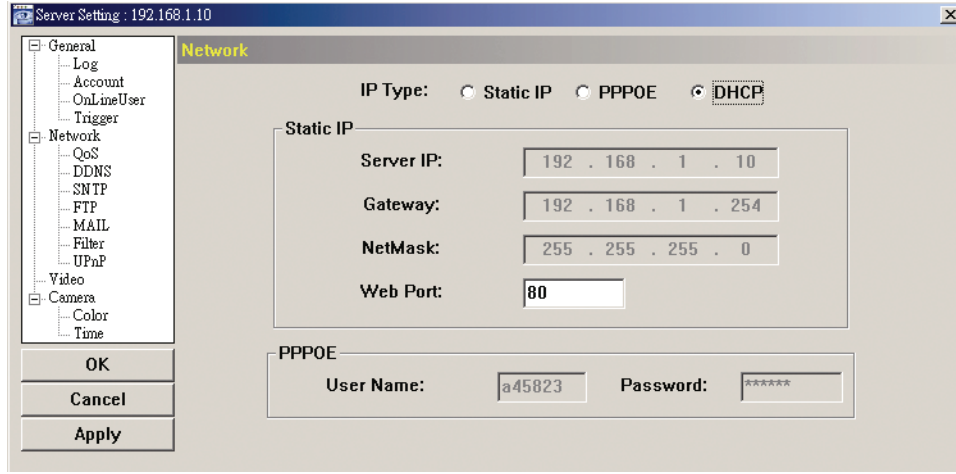

f) “Uygula” seçeneğine tıklayın ve ayarlar sayfasından çıkmak için “OK” (Tamam) seçeneğine tıklayın.

3. adım: Kameranızın ve bilgisayarınızın bağlantısını kesin ve onları İnternete ayrı ayrı bağlayın.

4. adım: Video Göstericisinin “” içine kameranızın IP adresini veya ana makine adını doğru kullanıcı adı ve parolayla ekleyin ve kameranıza erişiminizin olup olmadığını görmek için çift tıklayın.

### 3.3.3 Parolayı değiştirme



İzinsiz kullanımı önlemek için kamerayı ilk defa kullandığınızda varsayılan parolayı değiştirmeniz önerilir.

1. adım: “Genel ayarlar ve yardımcı programlar” iletişim kutusunu görüntülemek için “” simgesine tıklayın ve kamera ayarları sayfasına girmek için “Uzaktan Yapılandırma” seçeneğine çift tıklayın.

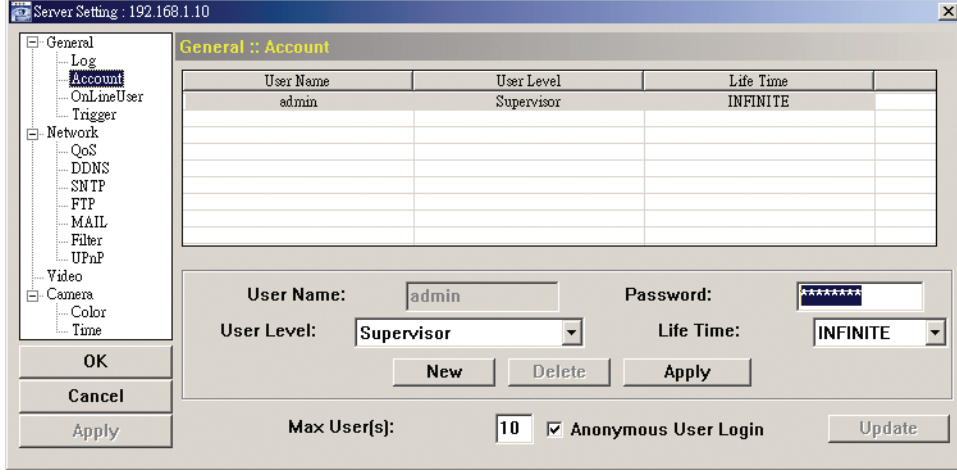
2. adım: Sırasıyla “Genel” → “Hesap” seçeneklerine tıklayın ve varsayılan hesabı seçin. Parolayı doğrudan değiştirin ve “Uygula” seçeneğine tıklayın.



3. adım: Mevcut gösterime geri dönün ve kameranın bağlantısını kesmek için  simgesine tıklayın.

4. adım: Kameranın IP adresini seçmek için sırasıyla  →  seçeneklerine tıklayın ve ayarlar sayfasına girmek ve parolayı değiştirmek için  simgesine tıklayın. Kameraya yeni parolayla erişmek için “Oturum Aç” ögesine tıklayın.

## EK: DDNS HİZMETİ İÇİN BİR HESAP OLUŞTURMA

PPPOE veya DHCP için, oturum açmadan önce ağ kameranızın IP adresini gösteren ana makine adını girmeniz gerekir. Varsayılan DDNS hizmetini kullanmanın yanısıra yeni DNS hizmetlerini de uygulayabilirsiniz.

Ücretsiz DDNS hizmeti uygulaması için birçok web sitesi bulunmaktadır, aşağıda <http://www.dyndns.com> web sitesinden bir DDNS hesabı uygulaması örneği gösterilmiştir.

1. adım: <http://www.dyndns.com> sayfasına girin ve bir DDNS hesabı açmak için “Hesap Oluştur” ögesine tıklayın.

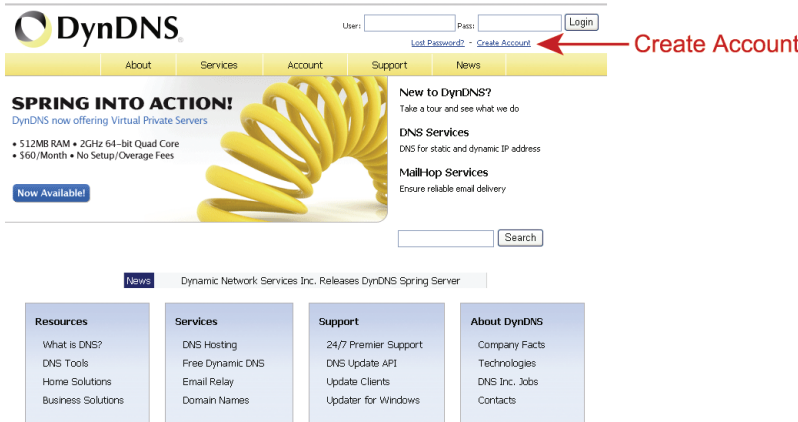

2. adım: Bir hesap açmak için gerekli olan tüm bilgileri web sitesi yönergelerine uygun olarak giriniz.

- Oturum açmak için bir kullanıcı adı girin, mesela *headoffice523*.
- Parola belirleyin ve doğrulamak için parolayı bir daha yazın.
- E-posta adresinizi girin ve doğrulamak için adresinizi bir daha yazın.

Ardından “Hesap Oluştur” ögesine tıklayın.

Username: headoffice523  
Password: \*\*\*\*\*  
Confirm password: \*\*\*\*\*  
Email: office@evertech.com  
Confirm email: office@evertech.com

Subscribe to:  
 DynDNS.com newsletter (1 or 2 per month)  
 Dyn Inc. press releases  
 Remove HTML formatting from email

Security Image: 3 2 1 7 5  
Enter the numbers from the above image: 32175

I agree with the [acceptable use policy \(AUP\)](#) and [privacy policy](#).

[Create Account](#) ← Create Account

3. adım: Sistem sizin e-posta adresinize bir doğrulama e-postasını otomatik olarak gönderecektir. Lütfen bu e-postayı 48 saat içinde okuyunuz ve hesabınızı etkinleştirmek için gerekli prosedürü e-postada yer alan yönergelerle uygun şekilde tamamlayınız.

Hesabınız doğrulandığında “Hesap Doğrulandı” iletisini göreceksiniz. Hesabınız şimdi başarıyla oluşturulmuştur.

Account Confirmed

The account headoffice523 has been confirmed. You can now [login](#) and start using your account.

Getting Started

- [Create a dynamic DNS host with your own domain name](#)
- [Create a dynamic DNS host within our Free domains](#)
- [Setup email services](#)
- [Register a domain name](#)

4. adım: “Oturum Aç” ögesine tıklayın ve oturum açmak için önceden belirlediğiniz kullanıcı adını ve parolayı girin.

5. adım: “Ana Makine Hizmetlerini Ekle” seçeneğine tıklayın.

DynDNS Account headoffice523

**My Services**  
View, modify, purchase, and delete your services.  
[My Zones/Domains](#)  
[Add Zone/Domain Services](#)  
[My Hosts](#)  
[Add Host Services](#) →  
[Dynamic Pro](#)  
[Spring Server VPS](#)  
[Network Monitoring](#)  
[SSL Certificates](#)  
[Recursive DNS](#)  
[Support](#)

**Billing**  
Update your billing information, complete a purchase, and view invoices.  
[View Shopping Cart](#)  
[Active Services](#)  
[Order History](#)  
[Billing Profile and Vouchers](#)  
[Renew Services](#)  
[Auto Renew Settings](#)  
[Sync Expirations](#)

**Account Settings**  
Update your email address, set preferences, and delete your account.  
[Change Email Address](#)  
[Change Password](#)  
[Change Username](#)  
[Contact Manager](#)  
[Mailing Lists](#)  
[Move Services](#)  
[Preferences](#)  
[Close Account](#)

**Add Host Services**

- Anlamlı bir ana makine adını girin.
- Bir ana makine adı seçin.
- Yönlendirmek istediğiniz IP adresini girin.

Ana makine adının tamamını not edin, örneğin, *headoffice523.dyndns.org*. Ardından faturalandırma için “Sepete Ekle” seçeneğine tıklayın.

My Account

My Services

Dynamic DNS Pro

SLA

Premier Support

Zone Level Services

Host Services

Spring Server VPS

Mail-top Outbound

Recursive DNS

Network Monitoring

SSL Certificates

Renew Services

Account Settings

Billing

Logged In User: headoffice523

My Cart My Services Log Out

About Services Account Support News

Add New Hostname

Note: You currently don't have any active [Dynamic DNS Pro upgrades](#) in your account. You cannot use some of our Host Service features. Paying for an Dynamic DNS Pro upgrade will make this form fully functional and will add several other features.

Hostname: headoffice523 . dyndns.org

Wildcard Status: Disabled [\[Want Wildcard support?\]](#)

Service Type:  Host with IP address  WebHop Redirect  Offline Hostname

IP Address: 211.75.84.96

[Use auto detected IP address 211.75.84.96.](#)

[TTL value is 60 seconds. Edit TTL.](#)

Mail Routing:  Yes, let me configure Email routing.

Add To Cart

← Add To Cart

**Not:** Bu servis ücretsizdir. Faturalandırma işlemi tamamlayın ve ödeme bilgilerine gerek **YOKTUR**.

6. adım: Kontrolde sonra “Hizmetleri Etkinleştir” seçeneğine tıklayın, şimdi DDNS hizmetleri kullanıma hazırdır.

Free Services Checkout

Once you have confirmed the contents of your cart your services will be instantly activated.

Service	Period	Price
Dynamic DNS Hosts		
<a href="#">headoffice523.dnscall.com</a>	-	\$0.00
	Sub-Total:	\$0.00

Activate Services >>

← Activate Services

7. adım: Video Göstericisine geri dönün ve sırasıyla “Ağ” → “DDNS” seçeneklerine tıklayın.

- DDNS için “Ağ” ögesine tıklayın.
- DDNS hizmetine abone olurken açılır listeden sistem adını seçin, örneğin dyndns.
- DDNS hizmetinde oturum açmak için kullandığınız kullanıcı adını ve parolayı girin.
- DDNS hizmetine abone olurken ana makine adını girin, örneğin headoffice523.

Server Setting : 192.168.1.10

Network :: DDNS

DNS Server1: 168 . 95 . 1 . 1

DNS Server2: 139 . 175 . 55 . 244

DDNS:  On  Off

System Name: dyndns

User Name: headoffice523

Password: \*\*\*\*\*

Hostname: headoffice523

OK

Cancel

Apply

User Name to log in DDNS Service

Password to log in DDNS Service