



# USB 2.0 FAST ETHERNET PRINTSERVER



**Benutzerhandbuch  
DN-13003-1**

# INHALT

URHEBERRECHT .....	4
<b>1. EINFÜHRUNG.....</b>	<b>5</b>
PRODUKTÜBERSICHT .....	5
BAUTEILE UND MERKMALE .....	5
HARDWAREINSTALLATION.....	6
NETZWERKUMGEBUNG .....	7
VERKABELTES NETZWERK MIT PRINTSERVER: .....	7
<b>2. PRINTSERVERINSTALLATION.....</b>	<b>8</b>
VORBEREITUNG .....	8
KONFIGURATIONSLÖSUNGSTABELLE.....	9
<b>3. SOFTWARE-INSTALLATION .....</b>	<b>10</b>
PSADMINUND PRINTSERVERTREIBER INSTALLIEREN .....	10
PSADMIN VERWENDEN.....	20
ASSISTENT .....	21
MANUELLE EINSTELLUNG .....	24
AKTUALISIEREN.....	26
KONFIGURATION FÜR MEHRERE DRUCKWARTESCHLANGEN .....	27
PSADMIN AUF DEM WINDOWS PC DEINSTALLIEREN .....	28
<b>4. INTERNET DRUCKERANSCHLUSS UND HP WEB JETADMIN .....</b>	<b>29</b>
IPP ÜBERSICHT .....	29
HP WEB JETADMIN ÜBERSICHT .....	31
HP WEB JETADMIN INSTALLIEREN.....	31
DAS HP WEB JETADMIN DIENSTPROGRAMM ENTFERNEN.....	33
<b>5. KONFIGURATION VOM EINGEBETTETEN WEBSERVER AUS.....</b>	<b>34</b>
ÜBERSICHT .....	34
DEN EINGEBETTETEN WEBSERVER VERWENDEN .....	34
INSTALLATIONSMENÜ .....	42
PRINTSERVER AUF NETWARE 4.x/5.x INSTALLIEREN.....	46
MACINTOSH COMPUTER EINRICHTEN.....	48
<b>6. NETZWERK DRUCKMONITOR .....</b>	<b>53</b>
VORBEREITUNG .....	53
TCP/IP PROTOKOLL-INSTALLATION.....	53
IPX/SPX KOMPATIBLE PROTOKOLL-INSTALLATION .....	54
NETBEUI PROTOKOLL-INSTALLATION .....	54
WINDOWS 95/98/ME/NT/2000/XP/2003 HANDBUCH-INSTALLATIONSVORGANG.....	55
DEINSTALLIEREN DES NETZWERK-DRUCKERPORTS UNTER WINDOWS 95/98/ME/NT/2000/XP/2003 .....	57
<b>7. TCP/IP LPR ANSCHLUSS-DRUCKINSTALLATION .....</b>	<b>58</b>
ÜBERSICHT ÜBER DIE GRUNDINSTALLATION FÜR TCP/IP .....	58
IP-ADRESSE ZUWEISEN.....	58
WINDOWS NT LPR-ANSCHLUSS-DRUCKINSTALLATION.....	58
WINDOWS 2000/XP/2003/VISTA/7 STANDARD TCP/IP-ANSCHLUSS-DRUCKINSTALLATION.....	60
<b>8. PRINTSERVER AUFRÜSTEN.....</b>	<b>68</b>
ÜBERSICHT .....	68
PRINTSERVER MIT PSADMIN AUFRÜSTEN.....	68
PRINTSERVER AUS WINDOWS 2000/XP/2003/VISTA/7 (ÜBER TCP/IP) AUFRÜSTEN.....	68
PRINTSERVER MIT UNIX (ÜBER TCP/IP) AUFRÜSTEN .....	69
PRINTSERVER MIT BROWSER AUFRÜSTEN.....	69

<b>9. FEHLERBEHEBUNG.....</b>	<b>71</b>
ÜBERSICHT ÜBER ALLGEMEINE FEHLERBEHEBUNG.....	71
PROBLEME IM ZUSAMMENHANG MIT DEM STROMANSCHLUSS .....	71
PROBLEME IM ZUSAMMENHANG MIT DEM DRUCKANSCHLUSS.....	71
WINDOWS 2000/XP/2003/VISTA/7 FEHLERBEHEBUNG.....	72
PRINTSERVER AUF EIN NEUES SEGMENT VERSCHIEBEN .....	73
IHREN COMPUTER ZU EINEM NEUEN SEGMENT VERSCHIEBEN.....	74
NOVELL NETWARE FEHLERBEHEBUNG .....	74
TCP/IP FEHLERBEHEBUNG.....	75
<b>ANHANG .....</b>	<b>77</b>
HÄUFIG GESTELLTE FRAGEN.....	82
WEITERE INSTALLATIONSANWEISUNGEN .....	84

**Handelsmarken**

NetWare ist eine eingetragene Handelsmarke der Novell Inc. und Windows 95/98/Me und Windows NT/2000/XP/2003/Vista/7 sind eingetragene Handelsmarken der Microsoft Corp. Alle anderen Marken und Produktnamen sind Handelsmarken der entsprechenden Unternehmen.

**Urheberrecht**

Kein Teil dieser Veröffentlichung darf in irgendeiner Form oder durch irgendeine Art und Weise reproduziert werden oder eingesetzt werden, um Ableitungen (wie z. B. Übersetzungen, Umgestaltungen oder Anpassungen) ohne die ausdrückliche Zustimmung des Herstellers, wie im Urheberrecht von 1976 der Vereinigten Staaten festgelegt, zu erstellen.

**FCC Warnung**

Dieses Gerät wurde getestet und es wurde befunden, dass es mit den Einschränkungen eines Klasse B Digitalgerätes übereinstimmt, gemäß Artikel J des Teiles 15 der FCC Regeln. Diese Grenzwerte dienen als angemessener Schutz gegen schädliche Störungen, wenn das Gerät in einer gewerblichen Umgebung betrieben wird. Dieses Gerät erzeugt, nutzt und strahlt Funk-Frequenzenergie ab und kann, sofern es nicht in Übereinstimmung mit der Bedienungsanleitung installiert und betrieben wird, zu nachteiligen Störungen der Funkkommunikationen führen. Der Betrieb dieses Gerätes in einem Wohngebiet könnte schädliche Störungen verursachen, wobei der Anwender aufgefordert würde, die Störungen zu seinen Lasten zu bereinigen.

**Alle Inhalte unterliegen Veränderungen ohne vorherige Mitteilung.**



# 1. Einführung

## Produktübersicht

Die externen Printserver verbessern die Leistungsfähigkeit, indem sie Ihnen ermöglichen, Ihre Drucker an bequemen Standorten direkt im Ethernet Netzwerk aufzustellen und durch Verbesserung der Netzwerkdruckerleistung und Verwaltung. Bitte beachten Sie, dass der Printserver das Drucken mit host-basierten Druckern z. B. CAPT, GDI, PPA nicht unterstützt.

## Netzwerkverwaltung

Die Printserver unterstützen das einfache Netzwerk-Management-Protokoll (SNMP), das die Druckerverwaltung und eine Warnung per Fernbedienung ermöglicht. Ein Standard SNMP Agent ist permanent an diesen Printservern. Alle standardgemäß SNMP-basierten Anwendungen können eingesetzt werden, um auf diese Printserver zuzugreifen und diese zu verwalten.

## Netzwerk-Konfiguration

Die Printserver bieten einen eingebetteten Webserver auf den über einen eigenen Webbrowser zugegriffen werden kann. Wir bieten auch ein zusätzliches Windows-basiertes PSAdmin Dienstprogramm, das den Administrator unterstützt, die Printserver-Umgebung einzurichten.

## Bauteile und Merkmale

### 1-USB-Anschluss Printserver

1 USB2.0-Anschluss  
Fast Ethernet Netzwerkanschluss: RJ-45 für 10Base-T oder 100Base-TX  
1 LED zur Statusanzeige (orange), 2 LED's um 10M (orange) anzuzeigen und 100M (grün) Verbindungsleuchten  
1 LED zur Anzeige des USB-Anschlusses: Grün für USB2.0, Orange für USB1.1  
Eingebaute Rücksetz-Taste  
Eine Installations-CD für Windows 95/98/Me/NT/2000/XP/2003/Vista/7,  
Bedienungsanleitung  
Ein Netzteil  
Ein Schnellinstallations-Handbuch

## LED-Anzeige

LED	Status	Anzeige
Status	Blinkt für POST (orange)	Wenn das Gerät eingeschaltet ist, blinkt die Statusanzeige fünf Mal und ist dann eingeschaltet.
100 Mbit/s	Ein (grün)	LAN-Anschluss hat einen gültigen Netzwerkanschluss an 100 Mbit/s.
100 Mbit/s	Ein (orange)	LAN-Anschluss hat einen gültigen Netzwerkanschluss an 10 Mbit/s.
USB	Ein (grün)	Anschluss an den USB2.0 Drucker
	Ein (orange)	Anschluss an den USB1.1 Drucker

### Bevor Sie beginnen, müssen Sie die folgenden Positionen vorbereiten:

- Einen Windows-basierten Computer mit Printserver-Installations-CD
- Einen Drucker mit einem USB-Anschluss
- Ein USB-Druckerkabel

## Hardwareinstallation

### Befolgen Sie die folgenden Schritte zur Installation der Printserver:

Prüfen Sie, ob Ihr USB-Druckeranschluss richtig funktioniert.

Schließen Sie den Printserver an das Netzwerk und den Drucker an und schließen Sie den Printserver an.

### Befolgen Sie diese Anweisungen, um die Printserver zu installieren, bitte prüfen Sie jedes Peripheriegerät, das Sie an den Printserver anschließen:

1. Schalten Sie den Drucker aus.
2. Schließen Sie den Printserver mit dem USB-Kabel an Ihrem Drucker an.
3. Schalten Sie den Drucker ein.
4. Schließen Sie das Netzteil am Stromanschluss des Printservers an.
5. Warten Sie 10 Sekunden, bis alle LEDs aufhören zu blinken.

**Hinweis:** Die **Status**-LED sollte beim POST **fünf** Mal aufblinken. Wenn nicht, kontaktieren Sie bitte Ihren Händler vor Ort, um das Gerät zu reparieren oder auszutauschen.

## Daten zur Wandmontage

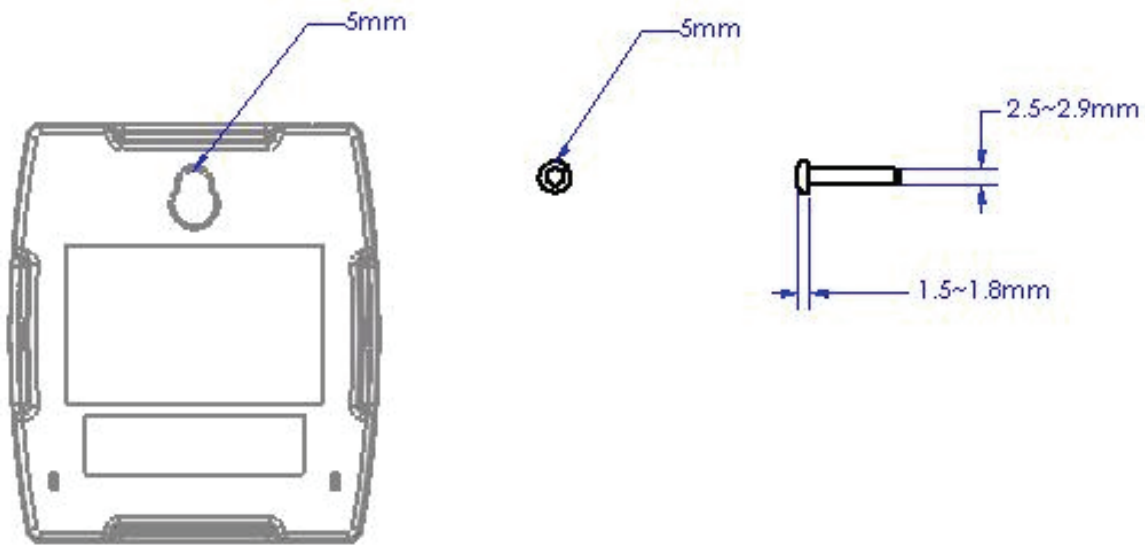

**Hinweis:** Wir sind nicht verantwortlich für Schäden, die durch unsichere Wandmontage Hardware hervorgerufen werden.

## Netzwerkumgebung

### Verkabeltes Netzwerk mit Printserver:

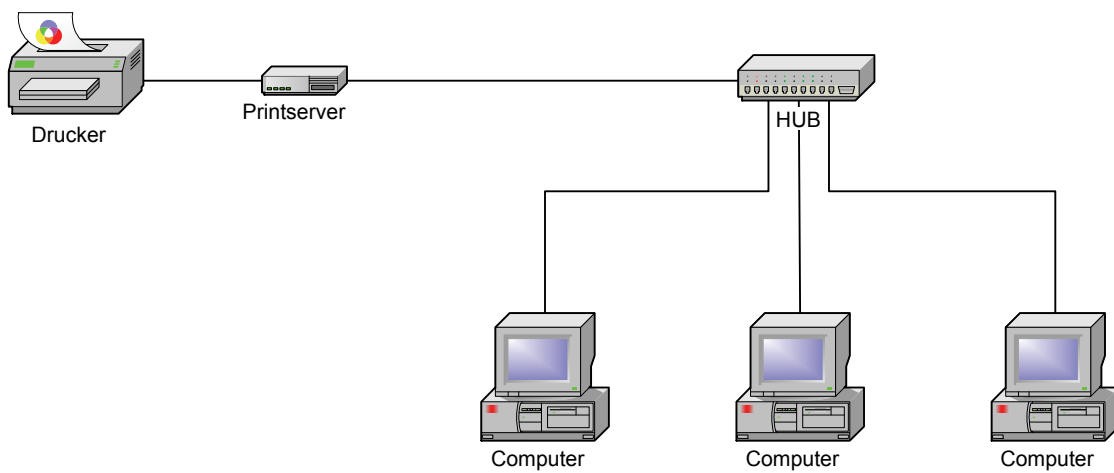

## **2. Printserverinstallation**

### **Vorbereitung**

Um die Netzwerk-Druckanforderungen des Anwenders in den heutigen verschiedenartigen und vielfältigen Protokoll-Netzwerkumgebungen zu erfüllen, unterstützt der Printserver Industriestandardprotokolle, u. a. TCP/IP, IPX/SPX, NetBEUI und AppleTalk. D. h., Der Printserver unterstützt die heute gängigsten Netzwerkbetriebssysteme inklusive NetWare, Windows 2000/XP/2003/Vista/7, UNIX Systeme und Macintosh Computer. Somit gibt es verschiedene Arten, den Printserver in Ihrem Netzwerk zu verwenden.

### **Unterstützte Netzwerke**

Der Printserver unterstützt eine Vielfalt an Netzwerkprotokollen, u. a. TCP/IP, IPX/SPX, NetBEUI und AppleTalk. Des Weiteren bieten wir Software zur Netzwerk-Konfiguration für die folgenden Netzwerke:

Novell NetWare 3.12, 4.x, 5.x (Bindery und NDS)  
Microsoft Windows 95/98/Me  
Microsoft Windows NT/2000/XP/2003/Vista/7  
Apple EtherTalk  
UNIX /Linux System  
Internet (über Internet-Druckeranschluss-Software)



## Konfigurationslösungstabelle

Einrichtung des Betriebssystems	Funktion	Bemerkungen
PSAdmin Dienstprogramm / Installationsassistent		
Windows 95/98/Me Windows NT/2000/XP/2003/Vista/7	Installieren Sie ein einzelnes Netzwerk auf einem Peer-to-Peer oder einem kleinen Server-Netzwerk	Einfache Druckerinstallation läuft über die Printserver-Installations-CD
Eingebetteter Webserver		
Windows 95/98/Me Windows NT/2000/XP/2003/Vista/7 Mac OS, Linux...	Aus dem privaten LAN ferngesteuerte Installation des Printservers	Unterstützt Microsoft Internet Explorer 5.01 oder höher, Mozilla Firefox, Netscape 7.2 oder höher usw.
HP Web JetAdmin		
Windows NT/2000/XP/2003/	Ferngesteuerte Verwaltung des Printservers inklusive Alarm und Verbrauchsartikel	Printserverlösung für ständige Verwaltung der verschiedenen Drucker überall in Ihrem LAN
Internetdruckprotokoll		
Windows NT/2000/XP/2003/Vista/7	Druck über das Internet auf das Internetdruckprotokoll aktivierter Printserver	Ermöglicht es, die Verteilung von HQ Papierdokumenten über das Internet einzusparen, ersetzt Fax, Mail

### Kommentar

Die Konfigurationslösungstabelle bietet viele Installationswege, um Windows 95/98/Me, Windows NT/2000/XP/2003/Vista/7, NetWare, UNIX / Linux System und Mac Computer einzurichten. Zuerst stellen wir das PSAdmin Dienstprogramm, das HP Web JetAdmin Programm und die Internetdruckprotokolllösung vor. Dann erklären wir die eingebettete Webserverinstallation am Printserver.

### 3. Software-Installation

Das PSAdmin ist ein urheberrechtlich geschütztes Windows-basiertes Verwaltungsprogramm, das Sie bei der Konfiguration und Verwaltung Ihres Printservers in NetWare-Umgebungen unterstützt. Das Programm kann von der Installations- CD des Printservers installiert werden.

#### PSAdmin und Printservertreiber installieren

1. Um die Netzwerk-Kommunikation mit dem Printserver zu aktivieren, muss Ihr Computer eine eigene IP-Adresse haben, z. B. 192.168.0.100 (die Printserver Standard-IP lautet 192.168.0.10)
2. Legen Sie die Installations-CD in Ihr CD-Laufwerk ein und die folgende Nachricht wird angezeigt:



**Hinweis:**

Um den Installationsassistenten unter Windows Vista/7 zu starten, müssen Sie die Funktion **Run as administrator**, indem Sie auf das Icon auf der Benutzeroberfläche Rechtsklicken.

3. Wählen Sie aus, den Printserver zu installieren und konfigurieren Sie den angeschlossenen Drucker.

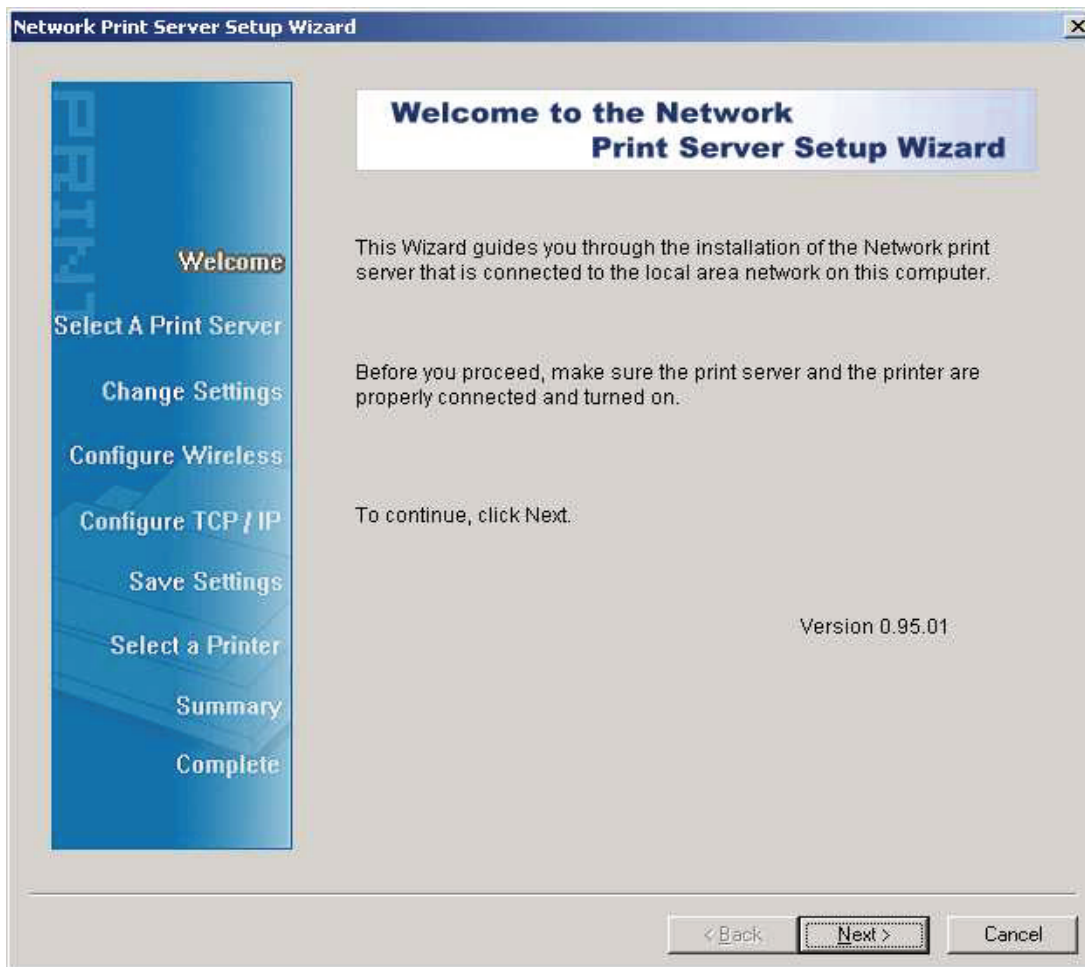

**Hinweis:**

Die Installations-CD installiert den **print server's driver**, **PSAdmin** und den **Setup Wizard** auf Ihrem Computer. Das Standard-Installationsverzeichnis lautet **C:\Program files\Network Print Monitor**.

4. Klicken Sie auf **Next**, der Assistent erkennt den Printserver automatisch.

5. Wählen Sie im Fenster **Select A Print Sever** den Printserver aus, den Sie konfigurieren möchten und klicken Sie auf **Next**.

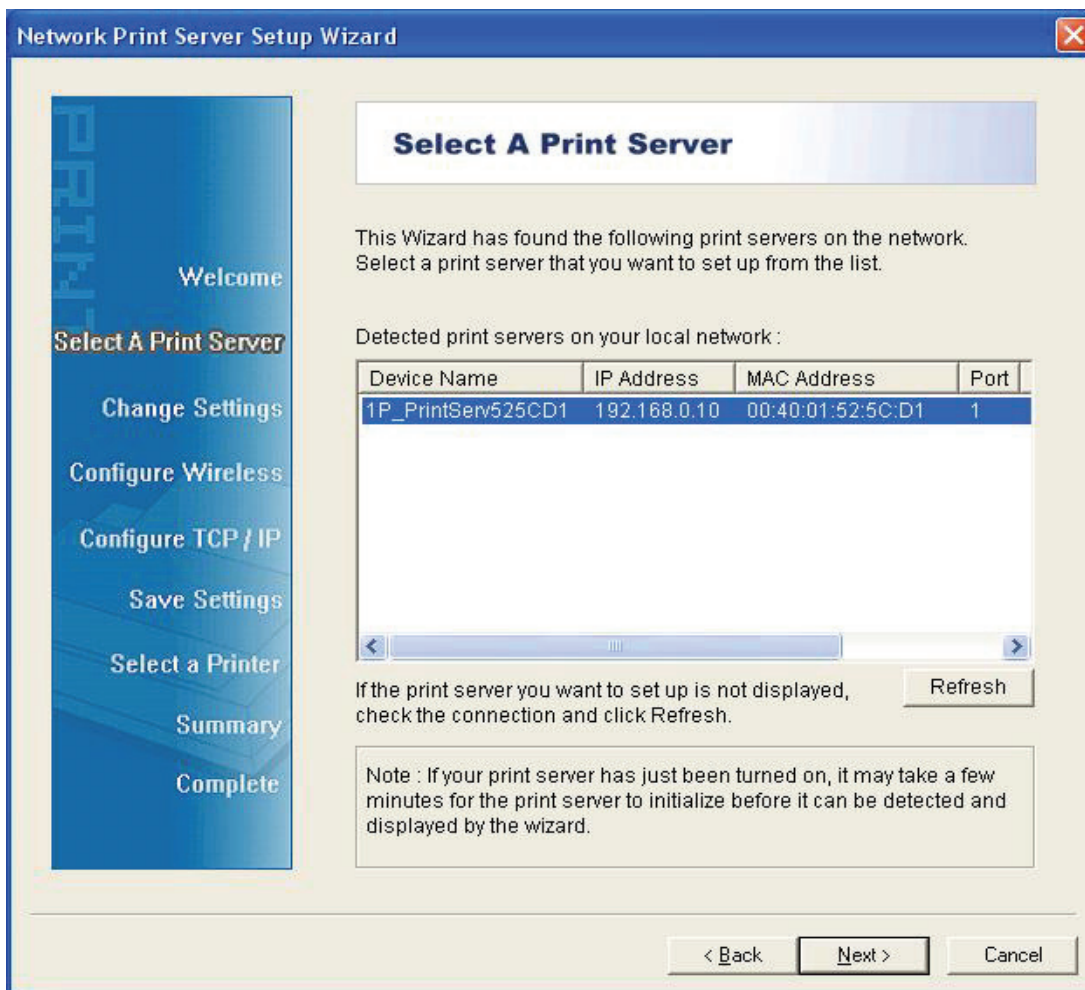

6. Wählen Sie **No** oder **Yes** im Fenster **Change Settings** :

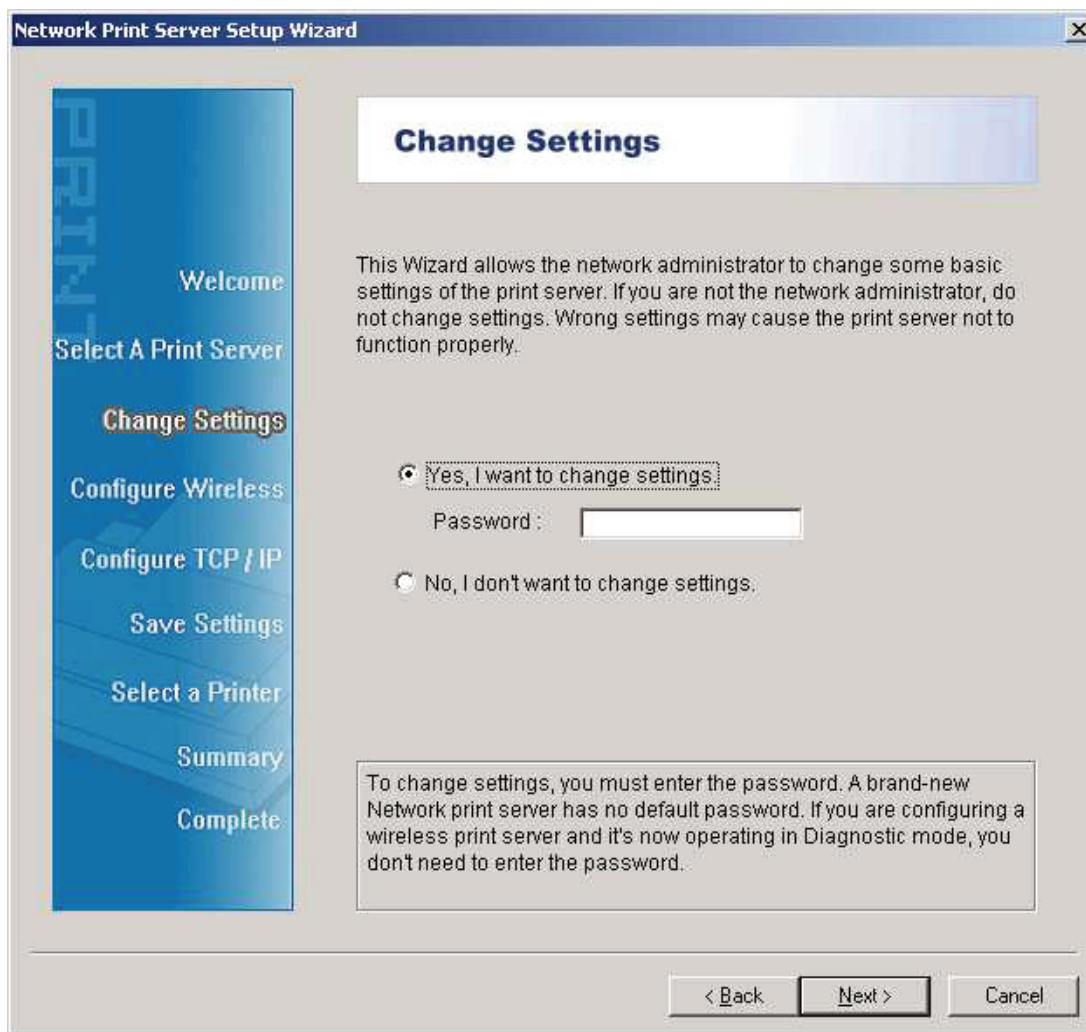

Klicken Sie auf **No**, wenn Sie möchten, dass der Printserver weiterhin die Standard-IP-Adresse und die Standardeinstellungen beibehält:

- IP-Adresse: 192.168.0.10
- Subnetzmaske: 255.255.255.0

Klicken Sie auf **Yes**, wenn Sie die IP-Adresse am Printserver ändern möchten und klicken Sie dann auf **Next**.

**Hinweis:**

1. Die IP-Adresse des Printservers muss innerhalb desselben Unternetzes liegen wie Ihr Netzwerkadapter.
2. Nachdem Sie die neue IP-Adresse gespeichert haben, startet der Printserver automatisch noch einmal neu, um die neue IP-Adresse einzurichten. Dies kann einige Sekunden dauern.

7. Wählen Sie im Installationsassistenten einen bereits konfigurierten Drucker aus der Liste aus, klicken Sie auf **Next** und dann auf **Finish**, um die Installation zu beenden. Oder

Wählen Sie **Add New Printer**, wenn der Printserver an einen Drucker angeschlossen ist, der zuvor noch nicht installiert war und nicht in der Liste erscheint.

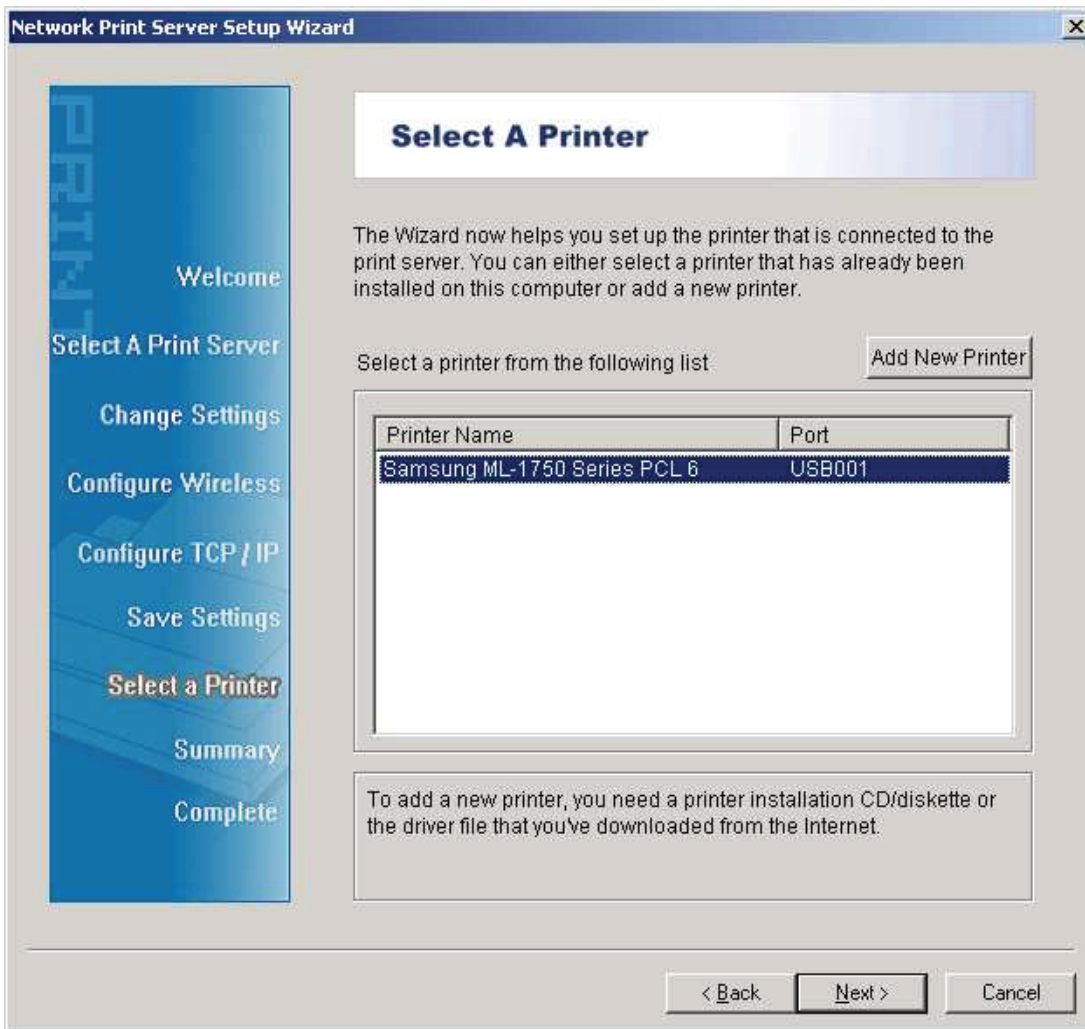

8. Klicken Sie auf **Add New Printer**, um den **Windows Add Printer Wizard**.

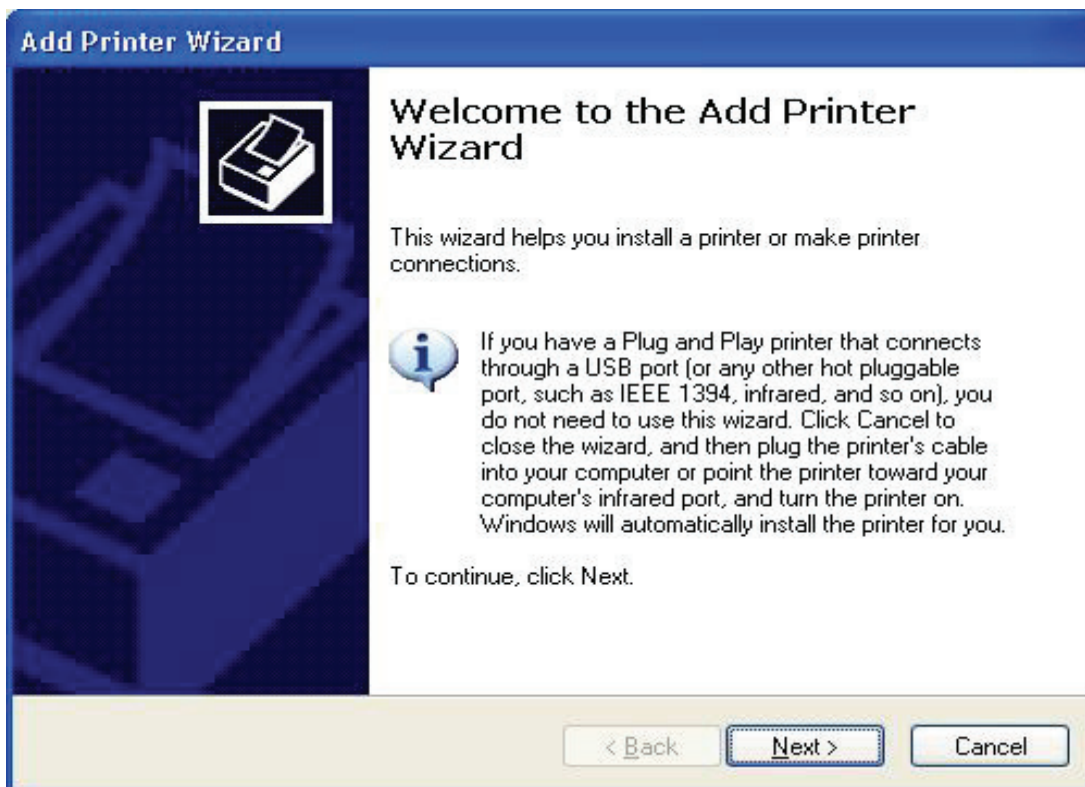

9. Klicken Sie auf **Next** und wählen Sie **Local Printer**, stellen Sie sicher, dass das Kontrollkästchen **Automatically detect and install my Plug and Play printer** **angehakt** ist. Klicken Sie dann auf **Next**.

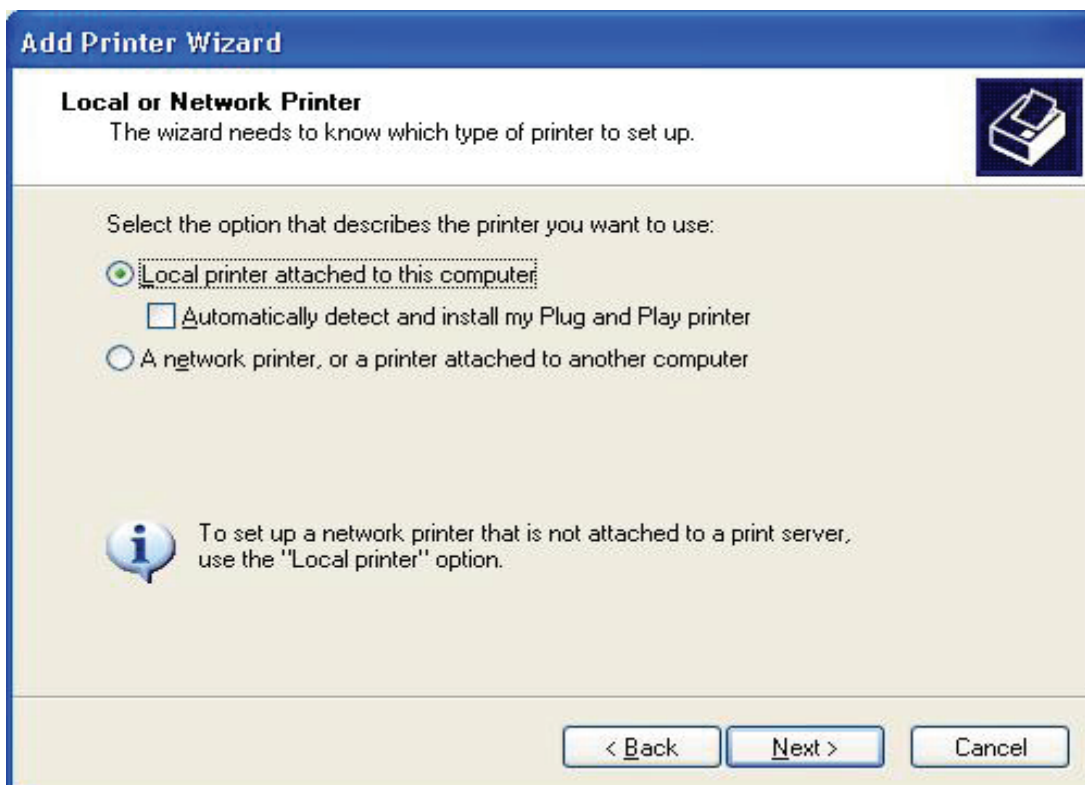

10. Stellen Sie sicher, dass die Optionsschaltfläche **Use the following port** angeklickt ist und wählen Sie **LPT1: (recommended Printer Port)** aus dem Ausklappmenü. Klicken Sie dann auf **Next**.

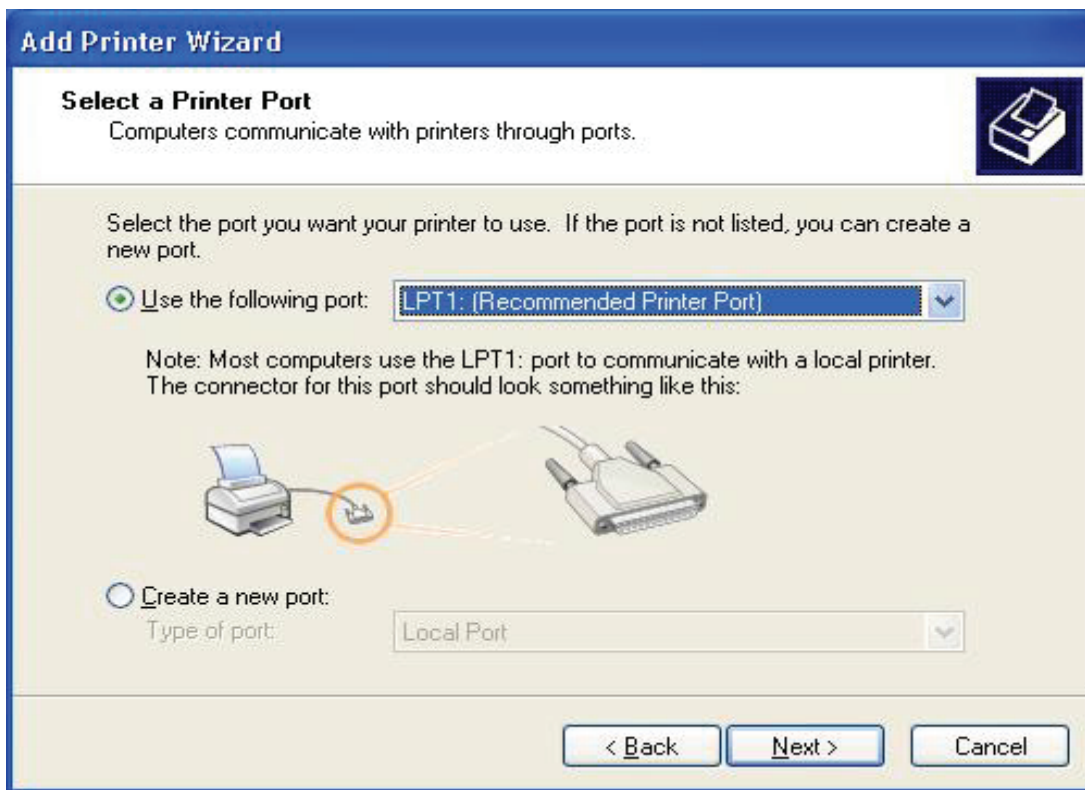



11. Wählen Sie **Manufacturer** und **Printer** aus den Listen des Druckertreibers aus. Klicken Sie dann auf **Next**.

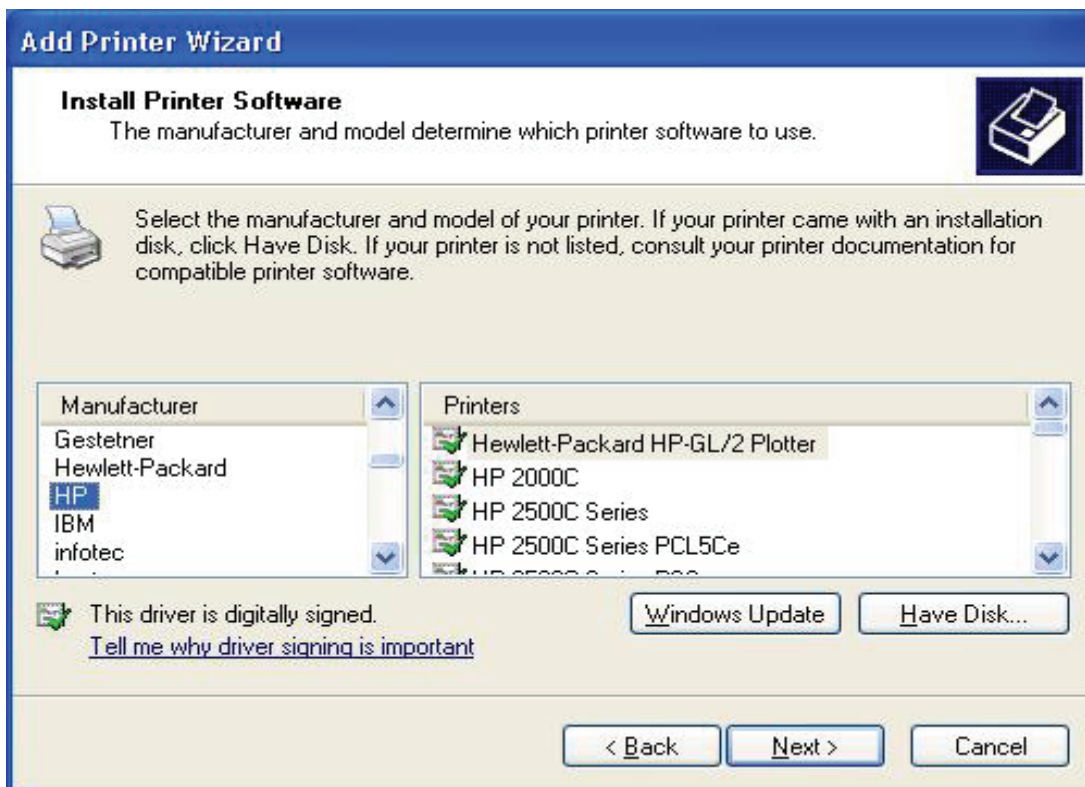

12. Wenn Sie bereits einen Druckertreiber installiert, haben werden Sie gefragt, ob Sie diesen beibehalten oder ersetzen möchten. Klicken Sie auf **Next**. Vergeben Sie einen Namen für den Drucker und wählen Sie, ob Sie diesen als Standarddrucker auswählen möchten. Klicken Sie dann auf **Next**.
13. Wählen Sie aus, ob Sie den Drucker mit anderen Netzwerkanwendern teilen möchten, drucken Sie eine Testseite aus (bitte wählen Sie **No** aus), usw. Wählen Sie die entsprechende Optionsschaltfläche aus und klicken Sie dann auf **Next** und **Finish**.

14. Beenden Sie die Installation im Installationsassistenten, indem Sie den installierten Drucker in der Liste **Select a Printer** markieren und klicken Sie auf **Next**, **NEXT** ->**Finish**.

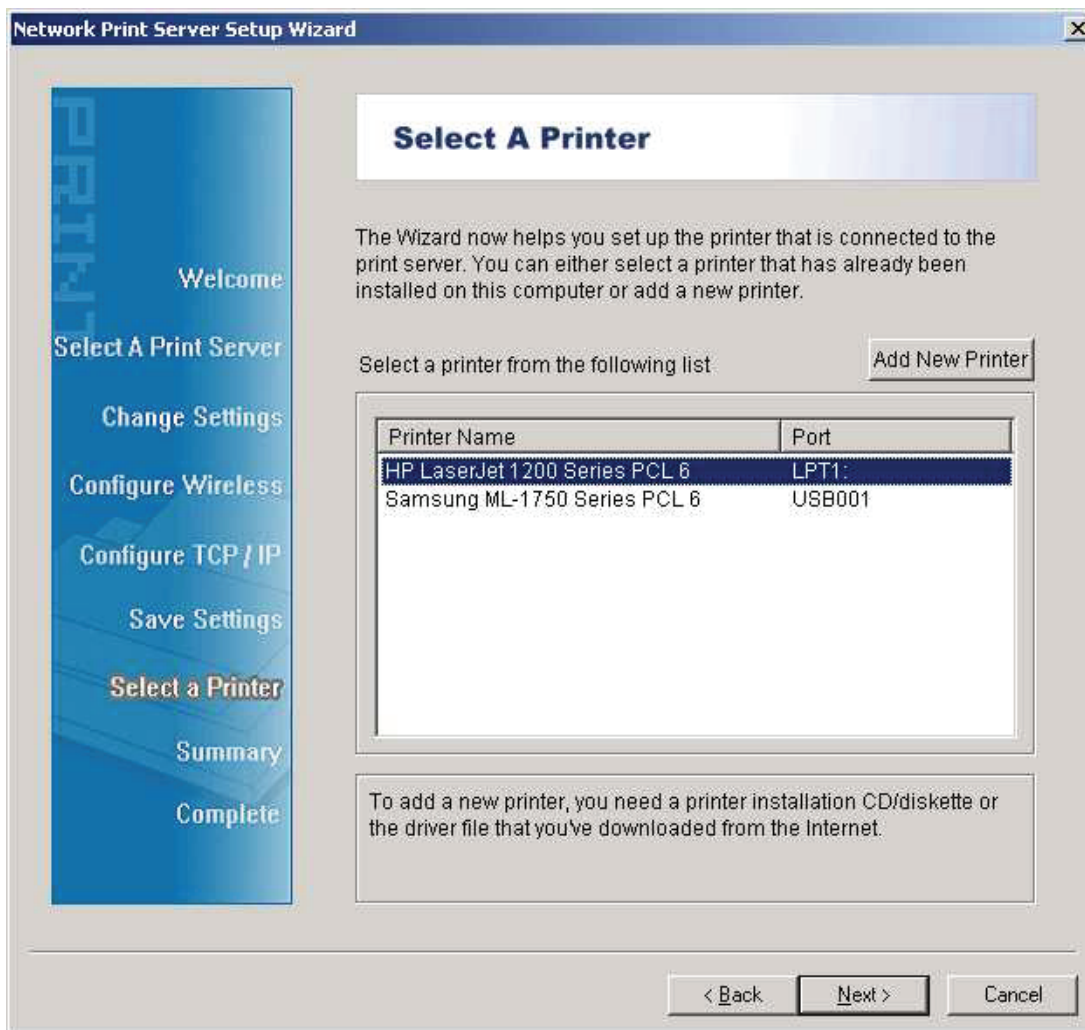

15. Wählen Sie im Windowssystem, **start ->Printers and Faxes** und markieren Sie Ihren neu installierten Drucker.

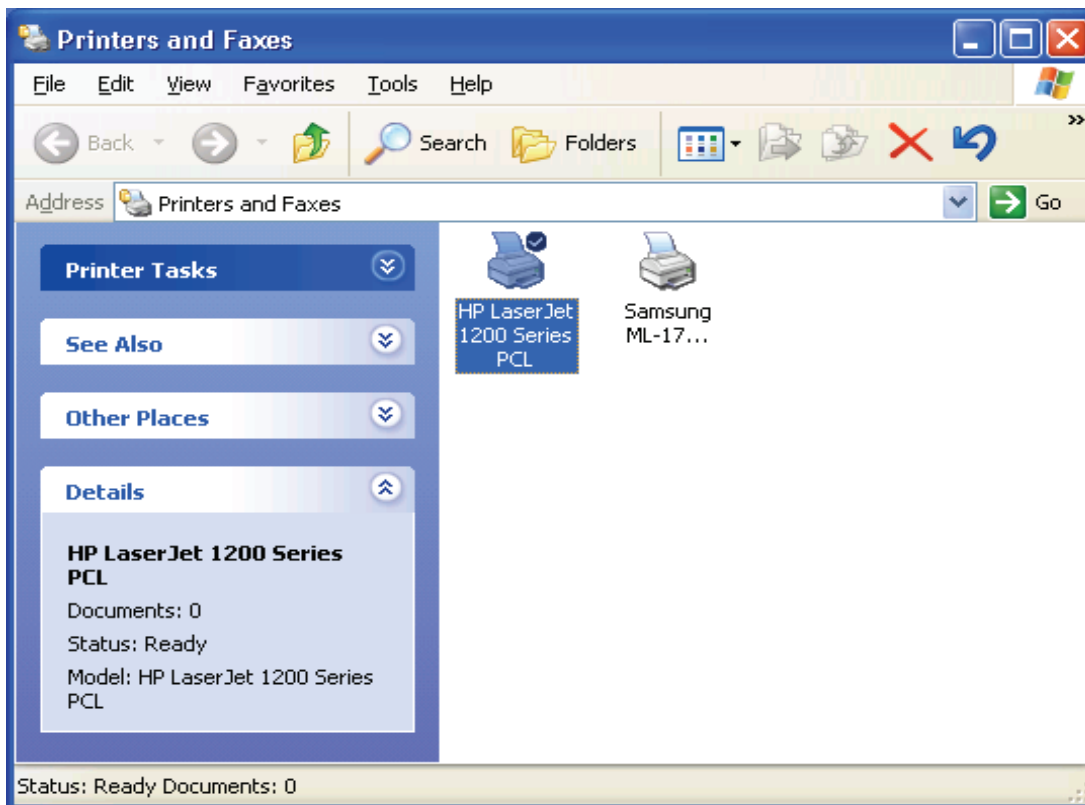

16. Klicken Sie mit der rechten Maustaste, wählen Sie **Properties** ->**Ports** aus und prüfen Sie, ob der Anschluss des Printservers erscheint.

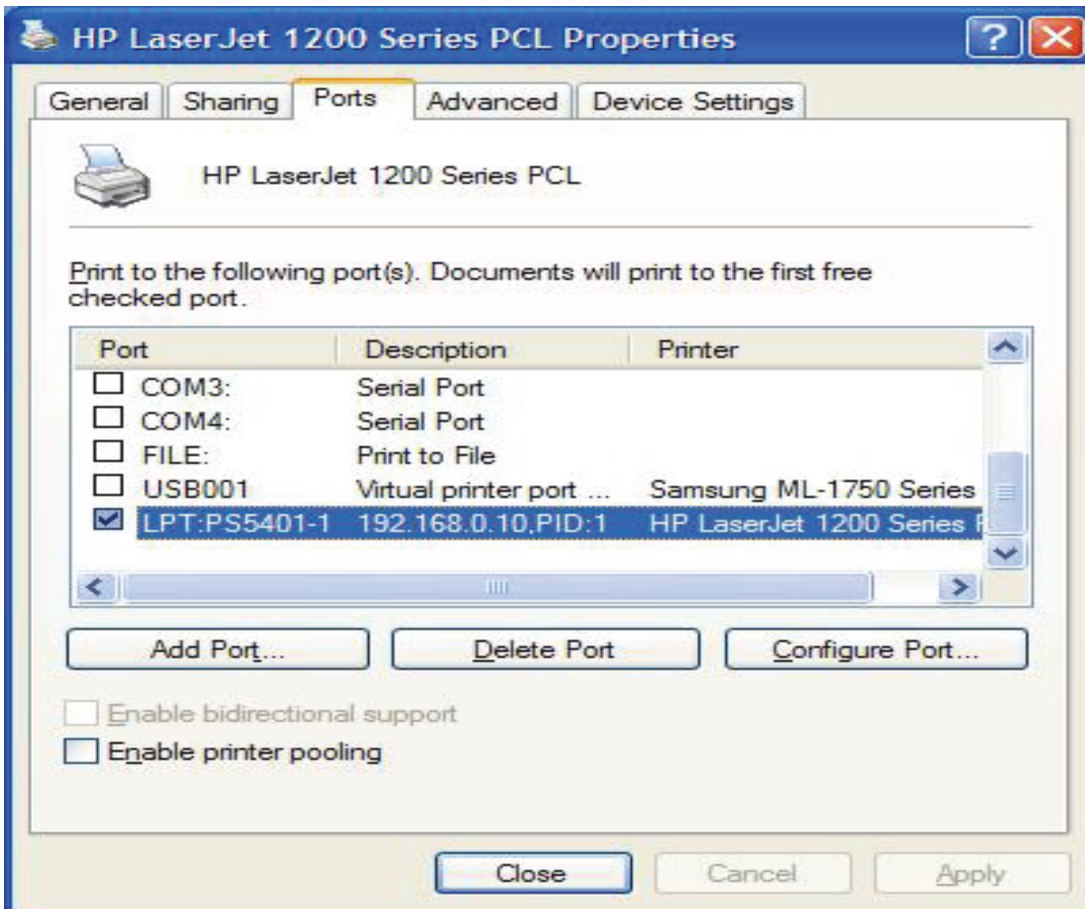

17. Gehen Sie auf **General**; klicken Sie auf **Print Test Page** und prüfen Sie die Einstellungen.

18. Erledigt.

Hinweis:

Wenn Sie mehr Printserver installieren möchten, starten Sie den Installationsassistenten aus Ihrem Windows-Startmenü: **start ->All Programs ->Network Print Server ->PSWizard** und wiederholen Sie den Installationsvorgang.

## PSAdmin verwenden

Nachdem die Software der Installations-CD erfolgreich installiert wurde, starten Sie das PSAdmin Dienstprogramm aus Ihrem Windows-Startmenü: **start -> All Programs -> Network Print Server -> PSAdmin**. Das folgende Fenster wird angezeigt.

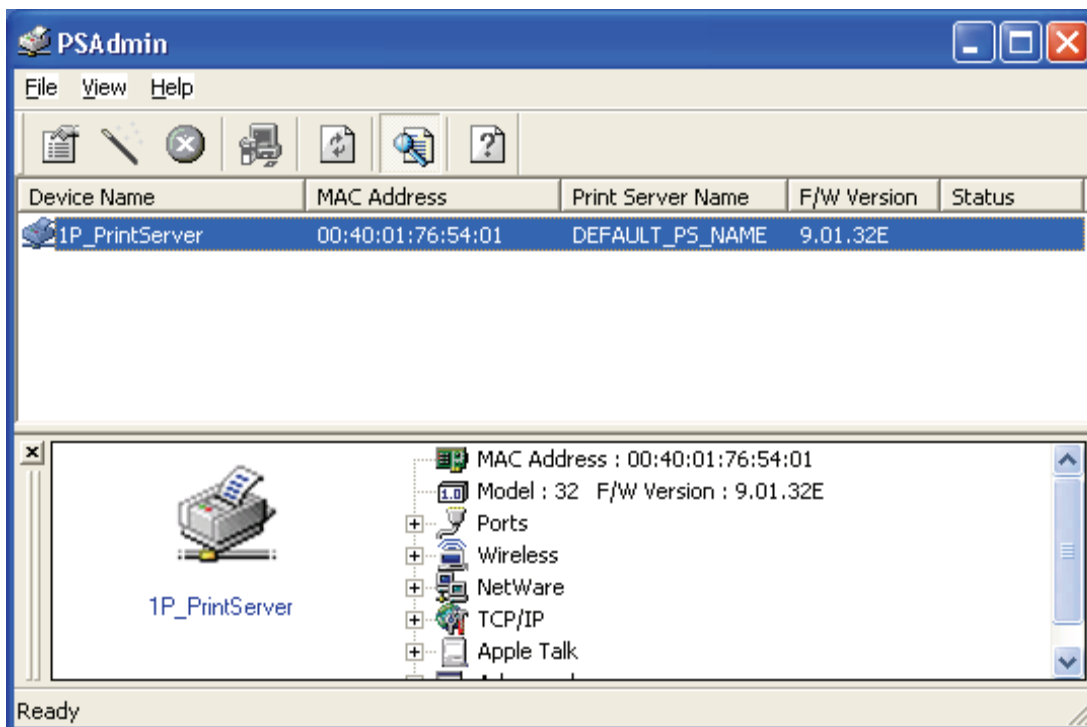

Alle Printserver beinhalten die Novell NetWare Funktion auf dem LAN und zeigen zusammen mit dem entsprechenden Gerätenamen die MAC-Adresse, den Printservernamen, die Firmware Version und den Status an. Die Bezeichnungen werden wie folgt beschrieben:

**Gerätename:** Der Name der Printserver-Hardware, die für Erkennungszwecke verwendet wird.

**MAC-Adresse:** Die Ethernet-Adresse des Printservers.

**Printservername:** Der Printserver, an welchem das Gerät angeschlossen ist.

**Version:** Die Firmware-Version des Printservers.

**Status:** Anzeige des aktuellen Druckerstatus.

## Assistent

Der Assistent ist ein Konfigurationsprogramm, das Ihnen hilft, die notwendigen Parameter Ihres Printservergerätes so einzustellen, dass dieses funktioniert. Einstellung des Printservers mit Hilfe des Assistenten.

### TCP/IP Assistent

1. Klicken Sie auf die Schaltfläche **Wizard**, wie in dem Bild  und wählen Sie **TCP/IP Wizard** aus.

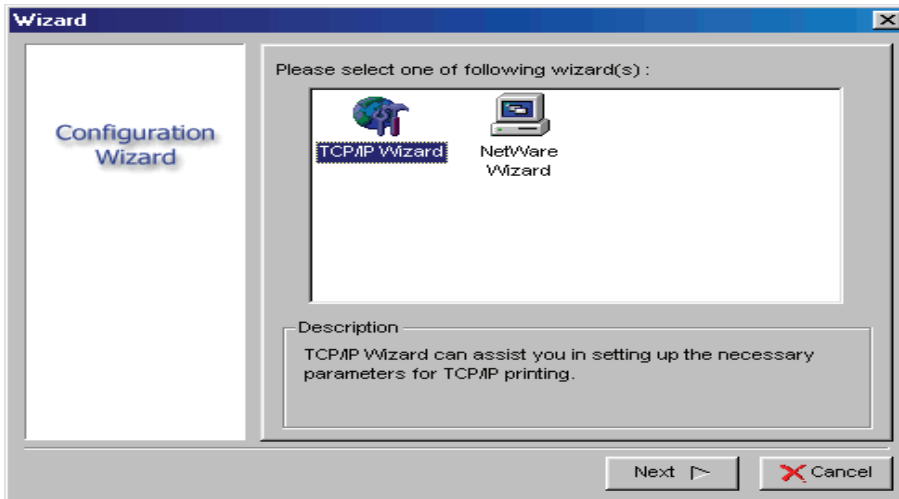

- 2 Wählen Sie eine „**IP-Adresse vom DHCP Server erhalten**“ aus, falls ein DHCP-Server in Ihrem Netzwerk angeschlossen ist. Diese Option erlaubt dem Printserver automatisch die IP-bezogenen Einstellungen Ihres DHCP-Servers abzurufen. Diese Einstellung ist standardmäßig deaktiviert. Wenn Sie eine IP-Adresse am Gerät manuell festlegen möchten, fahren Sie mit dem folgenden Schritt fort.
- 3 In der Option **IP Address** geben Sie eine IP-Adresse für den Printserver ein. Die IP-Adresse muss den IP-Adressanforderungen des Netzwerksegmentes entsprechen.

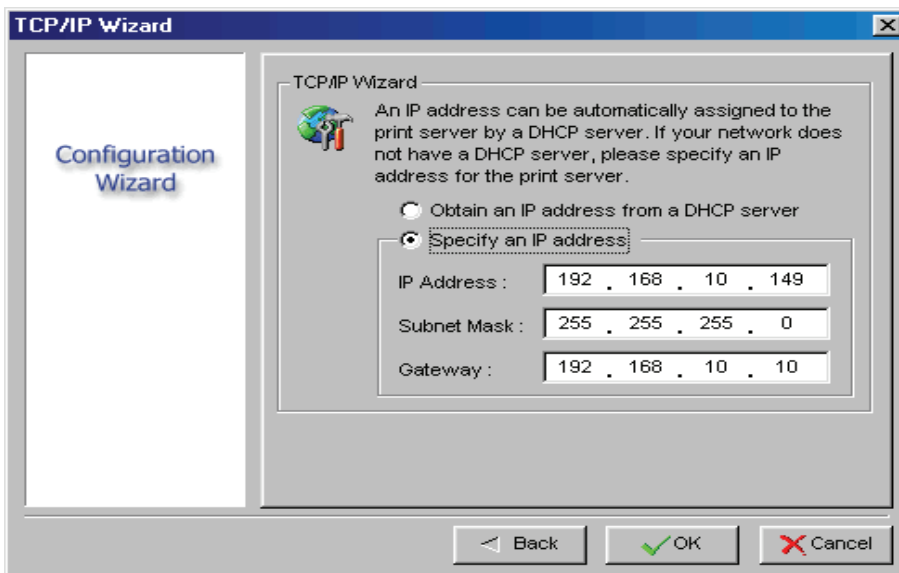

- 4 (*Optional*) In der Option **Subnet Mask** geben Sie die Subnetzmaske Ihres LAN oder Netzwerksegmentes ein, das derzeit für den Gebrauch konfiguriert ist.
- 5 (*Optional*) In dem Feld **Gateway** geben Sie die IP-Adresse des Zugangs ein.
- 6 Wenn dies erledigt ist, klicken Sie auf die Schaltfläche **OK**. Das Programm speichert die obigen Einstellungen im Printserver.

7 Fertiggestellt.

## NetWare Assistent

1. Loggen Sie sich in Ihrem NetWare Dateiserver als Supervisor (Admin.) oder ähnliches ein.
2. Klicken Sie auf die Schaltfläche **Wizard**, wie im Bild <  > und wählen Sie den **NetWare Wizard** im folgenden Fenster aus.

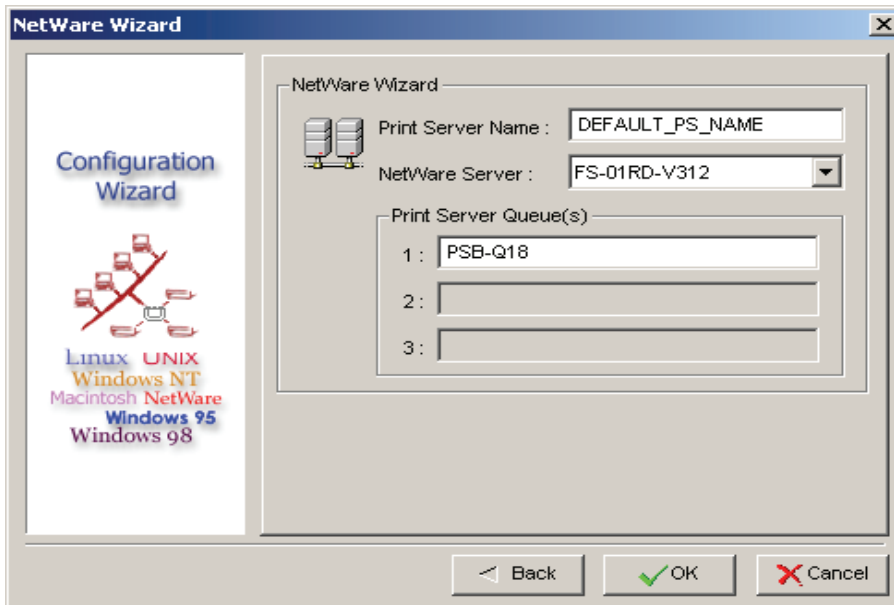

3. Wählen Sie den NetWare Dateiserver, an welchen das Printservergerät angeschlossen wird.
4. Geben Sie einen Printservernamen ein.
5. Geben Sie einen Druckwarteschlangenamen ein.

---

**Hinweis:** Jede Druckwarteschlange entspricht einem einzelnen Druckanschluss des Printservers.

---

6. Klicken Sie auf **OK**.
7. Erledigt.
8. Erzeugen Sie aus Ihrem NetWare Client-Computer, wie z. B. Windows 95/98/Me einen Drucker, der mit einer der NetWare Druckwarteschlangen verbunden ist (auf diese umgeleitet ist), die von dem Printserver bedient werden.

## Manuelle Einstellung

Manuelle Einstellung ist ein Konfigurationsprogramm, das für mehrere erfahrene Anwender des NetWare erstellt wurde. Um den Printserver mit der manuellen Einrichtung einzurichten, befolgen Sie folgende Schritte:

1. Rufen Sie in Netware 3. X oder Netware 4. X PCONSOLE auf und erstellen Sie die notwendigen Parameter (schlagen Sie für Einzelheiten im Novell Netware Printserver-/Wartungshandbuch nach).
2. Loggen Sie sich in Ihre NetWare Dateiserver als Supervisor (Admin.) oder ähnliches ein. Starten Sie PSAdmin aus Windows 95/98/Me.
3. Wählen Sie den Printserver aus, den Sie konfigurieren möchten.
4. Klicken Sie auf **Properties** in der Werkzeugleiste und folgen Sie dem angezeigten Fenster, verwenden Sie die Schaltfläche **Properties** wie in dem Fenster als  dargestellt.

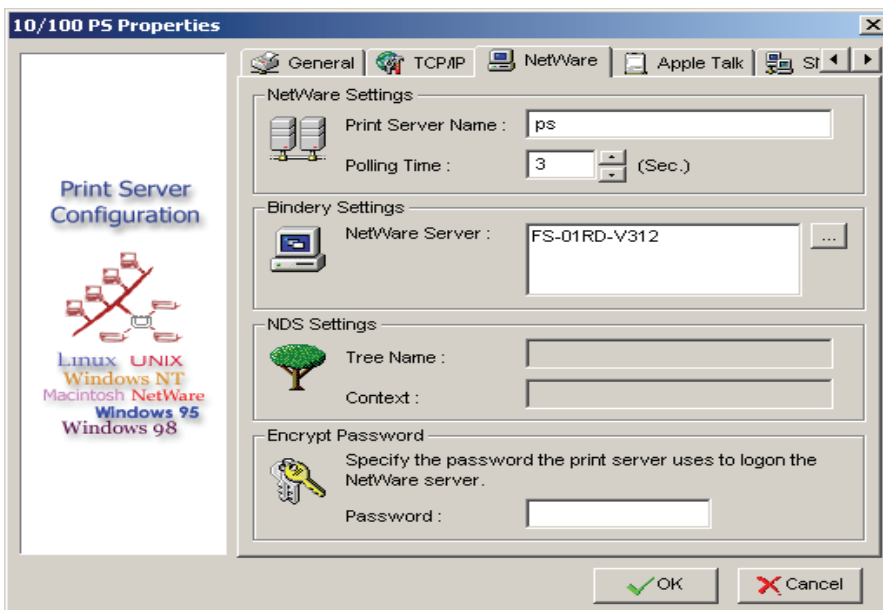

5. Wählen Sie **NetWare** aus und geben Sie den Printserver ein, der mit der PCONSOLE erstellt wurde.
6. (*Optional*) Wählen Sie den/die NetWare Dateiserver aus den **Bindery Settings** aus, um den Printserver in den Bindery-Modus zu versetzen.
7. (*Optional*) Wählen Sie in den **NDS Settings** den/die NetWare Dateiserver aus, NetWare 4.x oder spätere Modelle des Printservers können im NDS-Modus arbeiten.
8. Klicken Sie auf **OK**. Erzeugen Sie aus Ihrem NetWare Client-Computer, wie z. B. Windows 95/98/Me einen Drucker, der mit einer der NetWare Druckwarteschlangen verbunden ist (auf diese umgeleitet ist), die von dem Printserver bedient werden.



## Eigenschaften – TCP/IP Optionen

Die TCP/IP Optionen erlauben Ihnen, die Printserver TCP/IP Einstellungen zu ändern. Jede Option wird wie folgt beschrieben.

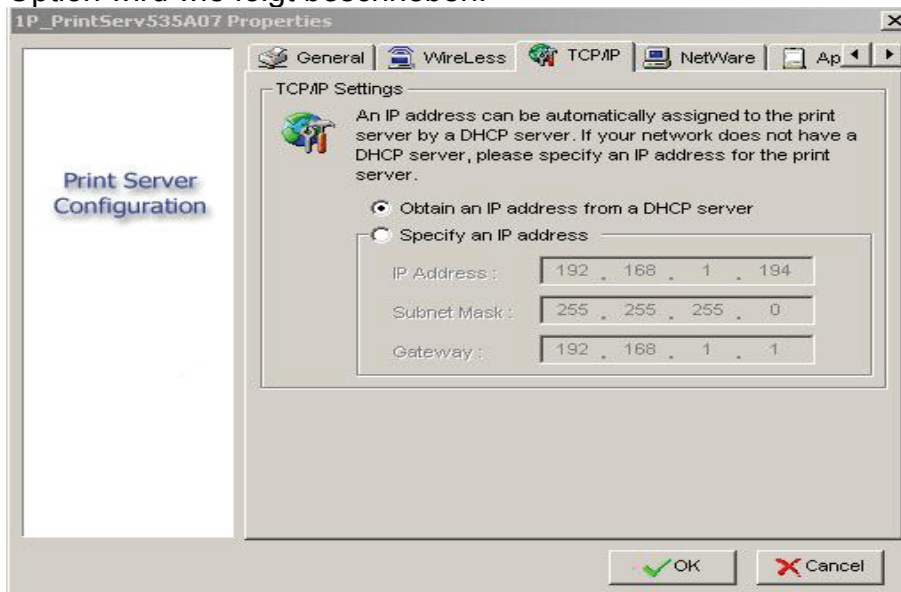

### Eine IP-Adresse von einem DHCP Server erhalten:

Diese Option aktiviert oder deaktiviert die DHCP-Merkmale des Printservers. Wenn diese Option aktiviert ist, erhält der Printserver automatisch eine IP-Adresse von dem DHCP-Server auf Ihrem LAN. **Der Standardwert lautet „Disabled“.**

- 
- Hinweis:** 1. Sobald die Option aktiviert ist, werden die folgenden Daten: IP-Adresse, Subnetzmaske, Gateway ausgegraut und stehen nicht für die Bearbeitung zur Verfügung.
2. Während der Printserver DHCP unterstützt, empfehlen wir dringend, dass Sie manuell eine **feststehende** IP-Adresse für den Printserver zuweisen.
- 

### Legen Sie eine IP-Adresse fest:

#### IP-Adresse:

Diese Option zeigt die aktuelle IP-Adresse des Printservers an, die Sie von Ihrem DHCP-Server erhalten oder manuell angeben können. Diese Option erlaubt Ihnen ebenfalls, eine IP-Adresse für den Printserver manuell festzulegen, wenn die DHCP-Option deaktiviert ist.

#### Subnetzmaske:

Diese Option zeigt die aktuelle Subnetzmaske des Printservers an, die Sie von dem DHCP-Server erhalten oder manuell festlegen können. Mit dieser Option können Sie eine Subnetzmaske für den Printserver manuell festlegen, wenn die DHCP-Option deaktiviert ist. **Dieser Wert ist optional..**

#### Gateway:

Diese Option zeigt die aktuelle Gateway-Adresse des Printservers an, die Sie von dem DHCP-Server erhalten können oder die manuell festgelegt wird. Diese Option

erlaubt Ihnen, die IP-Adresse des Gateways zum Printserver manuell festzulegen, wenn die DHCP-Option deaktiviert ist. **Dieser Wert ist optional.**

## Upgrade

Das Upgrade erlaubt dem Anwender, den Printserver nachzurüsten. Um das Gerät nachzurüsten, führen Sie bitte die folgenden Schritte aus:

1. Klicken Sie auf die Schaltfläche **Upgrade**, wie in der Abbildung mit  dargestellt

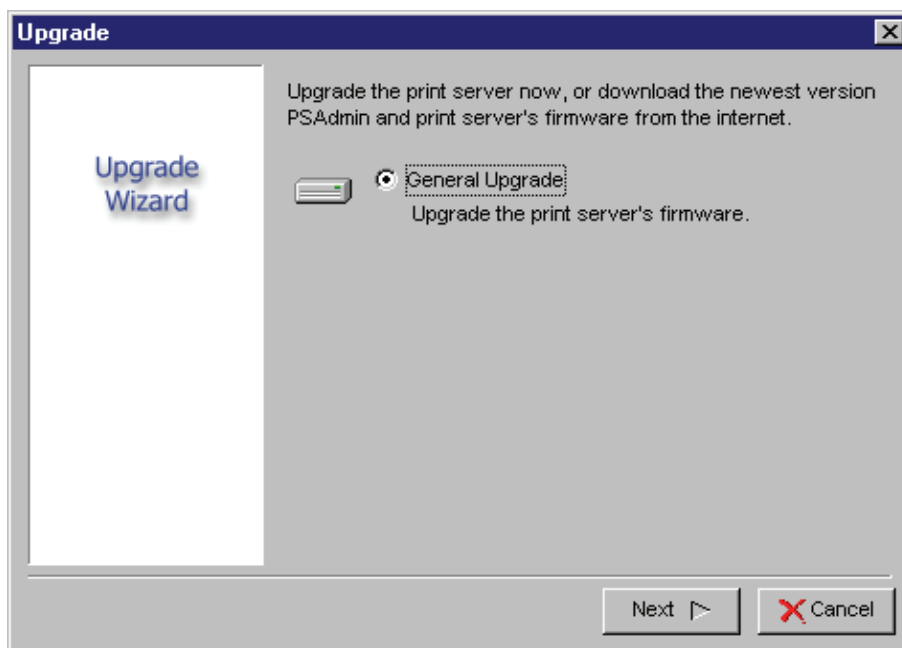

2. Wählen Sie **General Upgrade**. Stellen Sie sicher, dass die Nachrüstungsdatei sich in demselben Verzeichnis befindet, wie PSAdmin.

## Zurücksetzen

1. Klicken Sie auf die Schaltfläche **Reset**, die in der Abbildung mit  dargestellt ist.
2. Das Zurücksetzen erlaubt dem Anwender das Printservergerät zurückzusetzen, um einen neuen Anschluss zu erstellen oder damit neue Einstellungen wirksam werden.

## Aktualisieren

1. Klicken Sie auf die Schaltfläche **Reset**, die in der Abbildung mit  dargestellt ist.
2. Die Funktion Aktualisieren sucht im Netzwerk nach allen angeschlossenen Printservern.

---

---

**Hinweis:** Konfigurieren Sie die Druckgeschwindigkeit mit der Kennzeichnung **Advanced**, diese muss zu der Geschwindigkeit des Druckers passen, der an den Printserver angeschlossen ist. Eine unzuverlässige Konfiguration verursacht, dass der Ausdruck nicht normal erfolgt.

---

---

## Konfiguration für mehrere Druckwarteschlangen

Um den Printserver so zu konfigurieren, dass mehrere Druckwarteschlangen bedient werden, befolgen Sie bitte die unten stehenden Anweisungen:

1. Loggen Sie sich in Ihrem NetWare Dateiserver als Supervisor (Admin.) oder ähnliches ein.
2. Starten Sie **PSAdmin** aus Ihrem Windows.
3. Wählen Sie den Printserver aus, der konfiguriert werden soll.
4. Klicken Sie auf das Symbol **Wizard** in der Werkzeugleiste.
5. Geben Sie einen Printserver und einen Druckwarteschlangennamen ein (ausführliche Informationen über den Assistenten finden Sie in dem **Abschnitt** „Assistent“ in diesem Kapitel).
6. Starten Sie die PCONSOLE des NetWare und erzeugen Sie zusätzliche Druckwarteschlangen.
7. Wählen Sie den Printservernamen aus und legen Sie diesen in Schritt 5 fest.
8. Wählen Sie die Option „**Printserver Konfiguration**“ aus und wählen Sie die Option „**Warteschlange wird vom Drucker bedient**“ aus (*wählen Sie für die PCONSOLE von NetWare 4.x bitte die Option „Drucker“ aus und wählen Sie stattdessen „Drucker 0“*).
9. Wählen Sie „**Printer 0**“ aus und drücken Sie die Taste [*Einf*g], um die Druckerwarteschlangen in die Liste hinzuzufügen, die Sie in Schritt 6 erzeugt haben (*bei PCONSOLE von Netware 4.x wählen Sie bitte stattdessen die Option „Print queues assigned“*).
10. Setzen Sie den Printserver zurück, indem Sie das Symbol „**Reset**“ aus PSAdmin anklicken. Erledigt.

---

---

**Hinweis:** Ausführliche Informationen zu den PCONSOLE Befehlen finden Sie im Printserver/Servicehandbuch von NetWare.

---

---

## PSAdmin auf dem Windows PC deinstallieren

Um dem Anwender zu helfen, alle installierten Software-Komponenten des PSAdmin aus Ihrem Windows PC zu deinstallieren, verwenden Sie das Deinstallations-Assistentenprogramm, das mit der PSAdmin Software mitgeliefert wurde, welches die Software-Komponenten automatisch in wenigen Minuten von den Windows PC-Systemen entfernt. Bitte befolgen Sie die unten stehenden Anweisungen, um den Deinstallationsvorgang auszuführen.

Nachdem PSAdmin entfernt wurde, kann man nicht länger über PSAdmin auf den Printserver zugreifen. Sie müssen PSAdmin auf Ihrem System neu installieren, um wieder auf den Printserver zugreifen zu können.

### Vorgehensweise:

1. Klicken Sie auf **Start**, gehen Sie zu **Settings** und wählen Sie **Control Panel** aus.
2. Doppelklicken Sie auf das Symbol **Add/Remove Programs**.
3. Klicken Sie auf die Registerkarte **Change or Remove Programs**.
4. Wählen Sie **Network Print Monitor for Windows 95/98/NT/2000/XP/2003** aus und klicken Sie auf die Schaltfläche **Change/Remove**.
5. Das Deinstallations-Assistentenprogramm wird gestartet.
6. Befolgen Sie die Anweisungen auf dem Bildschirm, um den Deinstallationsvorgang fertigzustellen.

# 4. Internet Druckeranschluss und HP Web JetAdmin

## IPP Übersicht

Der/die Printserver unterstützen das Internet Printing Protocol (IPP). Wenn Sie die entsprechende Software auf Ihrem System verwenden, können Sie einen IPP-Druckpfad von Ihrem System, wie z.B. einem Windows PC über das Internet erstellen.

---

**Hinweis:** Bei eingehenden Druckpfadanfragen muss der Netzwerk-Administrator die Firewall konfigurieren, um eingehende IPP-Anfragen zu akzeptieren.

---

## Windows 2000/XP/2003

Bei Windows /2000/XP/2003 können Sie einen unterstützten Web-Browser, z.B. Netscape oder IE verwenden, um den eingebetteten Webserver auf dem Printserver zu sehen. Kontaktieren Sie Ihren Administrator, um die IP-Adresse oder die URL des Druckers zu erhalten und rufen Sie die Website des Printservers auf.

Um z. B. Windows 2000 durch den IPP-Dienst zu installieren, müssen Sie die folgenden Informationen befolgen:

1. Klicken Sie auf die Schaltfläche **start**.
2. Wählen Sie **Settings** und wählen Sie dann die Option „**Printers**“.
3. Klicken Sie auf das Symbol **Add Printer**. Der hinzugefügte Druckerassistent wird angezeigt, klicken Sie auf **Next**.
4. Wählen Sie die Option **Network printer** aus und klicken Sie dann auf „**Next**“.
5. Wählen Sie die Option **Connect to a printer on the Internet or on your intranet** aus, dann wird das folgende Fenster angezeigt.

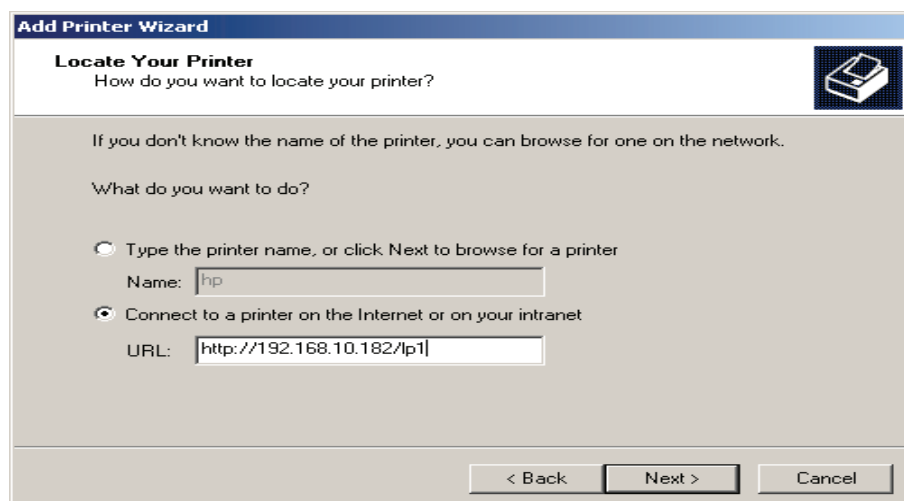

The screenshot shows the 'Add Printer Wizard' dialog box with the title 'Add Printer Wizard' and the subtitle 'Locate Your Printer'. Below the subtitle is the question 'How do you want to locate your printer?'. There is a printer icon in the top right corner. The main text says 'If you don't know the name of the printer, you can browse for one on the network.' followed by 'What do you want to do?'. There are two radio button options: 'Type the printer name, or click Next to browse for a printer' (unselected) and 'Connect to a printer on the Internet or on your intranet' (selected). Below the first option is a text box labeled 'Name:' containing 'hp'. Below the second option is a text box labeled 'URL:' containing 'http://192.168.10.192/lp1'. At the bottom are three buttons: '< Back', 'Next >', and 'Cancel'.

- Geben Sie die IP-Adresse des Printservers im Kästchen der URL ein, z. B. Klicken Sie dann auf **Next**.  
\*\* Ein Anschluss sollte der Anschlussname, wie z. B. lp1 sein.
- Es wird geprüft, ob der Printserver an den HP-Drucker angeschlossen werden kann. Wenn dies nicht der Fall ist, wird das folgende Fenster angezeigt. Klicken Sie dann auf **OK**.

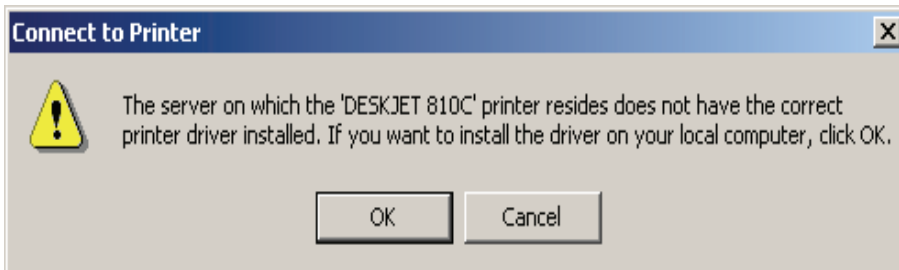

- Wählen Sie den entsprechenden Druckerhersteller und Druckertyp aus und klicken Sie dann auf „**Next**“, das folgende Fenster wird angezeigt.

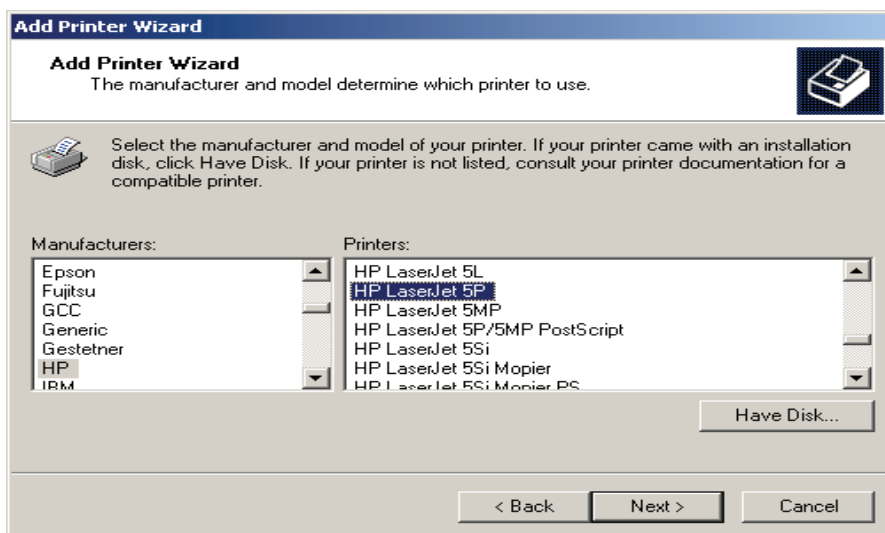

- Wenn Sie möchten, dass Ihre Windows-basierten Programme diesen Drucker als Standarddrucker verwenden, wählen Sie bitte „**Yes**“ aus und klicken Sie auf **Next**. Das folgende Fenster wird angezeigt.

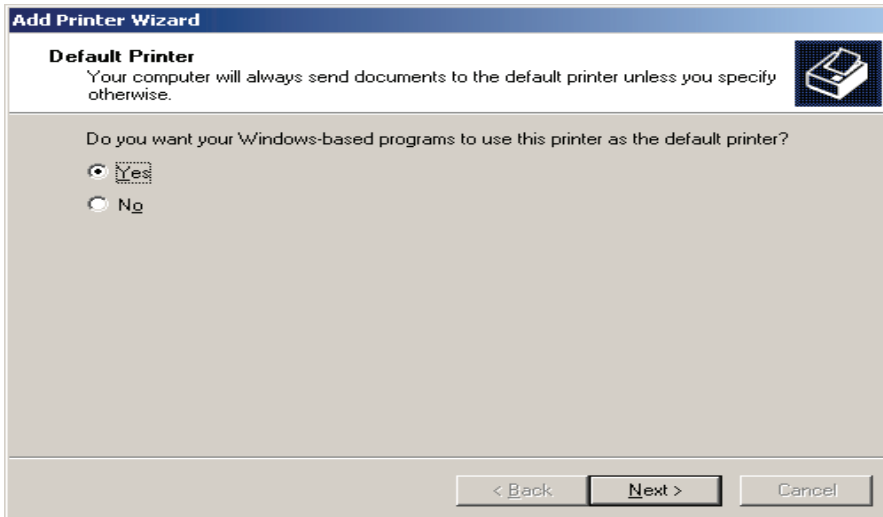

10. Klicken Sie auf die Schaltfläche Beenden.
11. Erledigt.

## HP Web JetAdmin Übersicht

Der HP Web JetAdmin erlaubt Ihnen, einen Webbrowser zu verwenden, um die Geräte zu überprüfen, anzusehen, zu verwalten und zu diagnostizieren, die an den Printserver oder an Standard-Druck-MIB-Geräte angeschlossen sind.

Weitere Informationen über eine Vorgehensweise oder Windows in der HP Web JetAdmin Software finden Sie in den Dokumenten bezüglich HP.

## Systemanforderungen

Die HP Web JetAdmin Software läuft unter Microsoft Windows NT, HP-UX, Solaris, Red Hat Linux und dem SuSE Linux System. Für weitere Informationen über unterstützte Betriebssysteme und Browserversionen. Wir empfehlen die IE oder Netscape Version 4 oder höher. Sie können online auf den HP-Kundendienst zugreifen <http://www.hp.com/go/webjetadmin> herunter.

---

**Hinweis:** Wenn der HP-Web JetAdmin auf einem unterstützten Hostserver installiert ist, kann jeder Client über einen unterstützten Webbrowser auf diesen zugreifen, indem er den HP Web JetAdmin Host durchblättert.

---

## HP Web JetAdmin installieren

Bevor Sie die HP Web JetAdmin Software installieren, müssen Sie einen Domain-Administrator oder Root-Privilegien haben:

Laden Sie die Installationsdateien online aus dem HP-Kundendienst unter <http://www.hp.com/go/webjetadmin/> herunter.

Befolgen Sie die Anweisungen auf dem Bildschirm, um die HP Web JetAdmin Software zu

installieren.

---

**Hinweis:** Die Installationsanweisungen sind in der HP Web JetAdmin Installationsdatei enthalten.

---



## Installation und Lieferzugriff bestätigen

Bestätigen Sie, dass die HP Web JetAdmin Software richtig installiert ist, indem Sie mit Ihrem Browser wie im Folgenden dargestellt, zu dieser hin navigieren. Zum Beispiel: <http://server.domain:port/> bei welcher die Server Domain der Hostname Ihres Webservers und der Port die Anschlussnummer ist, die während der Installation zugewiesen wird.

Bieten Sie den Anwendern Zugriff auf die HP Web JetAdmin Software, indem Sie einen Link auf der Homepage Ihres Webservers hinzufügen, der auf die HP Web JetAdmin URL verweist. Zum Beispiel:  
<http://server.domain:port/>

## Ein Gerät konfigurieren und ändern

Verwenden Sie Ihren Browser, navigieren Sie zu der URL des HP Web JetAdmin. Zum Beispiel: <http://server.domain:port/>  
Befolgen Sie die Anweisungen auf der entsprechenden Homepage, um Ihren Drucker zu konfigurieren oder zu ändern.

---

**Hinweis:** Sie können die Server Domain auch durch die TCP/IP Adresse ersetzen.

---

## Das HP Web JetAdmin Dienstprogramm entfernen

Um die HP Web JetAdmin Software von Ihrem Webserver zu entfernen, verwenden Sie das Deinstallationsprogramm, das mit dem Software-Paket mitgeliefert wird.

# 5. Konfiguration vom eingebetteten Webserver aus

## Übersicht

Der Printserver enthält einen eingebetteten Webserver, auf den man über einen unterstützten Webbrowser oder ein LAN, z. B. auf den Microsoft Internet Explorer 5.01 oder höher, Mozilla Firefox, Netscape 7.2 oder höher usw. zugreifen kann.

Der eingebettete Webserver bietet Zugriff auf Konfigurations- und Verwaltungsseiten für den Printserver und das angeschlossene Peripheriegerät.

## Den eingebetteten Webserver verwenden

Bevor Sie den eingebetteten Webserver verwenden können, muss der Printserver mit einer IP-Adresse konfiguriert werden. Es gibt viele Arten, die Printserver IP-Adresse zu konfigurieren. Mit dem Windows-basierten PSAdmin Dienstprogramm kann man z. B. einfach eine IP-Adresse mit dem Printserver einrichten, siehe Eigenschaften – TCP/IP Optionen in Kapitel 3.

Nachdem eine IP-Adresse auf dem Printserver eingerichtet ist, führen Sie die folgenden Schritte aus:

## Statusmenü

Nun haben Sie die IP-Adressen-Konfiguration des Printservers beendet. Sie sollten den Webbrowser zum Anzeigen und zum Verwalten des Printservers verwenden. Das Statusmenü des Printservers hilft dem Administrator, das System des Printservers, den Drucker, NetWare, TCP/IP, SNMP und den AppleTalk Status vorrübergehend zu steuern.

## Vorbereitung

Geben Sie die IP-Adresse des Printservers im Adressfeld Ihres Webbrowsers ein. Drücken Sie die Eingabetaste. Dann wird die Printserverseite angezeigt. Von hier aus können Sie alle Printserver-Einstellungen konfigurieren.

Bitte folgen Sie diesen Hinweisen im Statusmenü des Printservers:

## Systemstatus

1. Klicken Sie auf **Status**, dann erscheint das Untermenü.
2. Klicken Sie auf **System**, das folgende Fenster wird angezeigt.

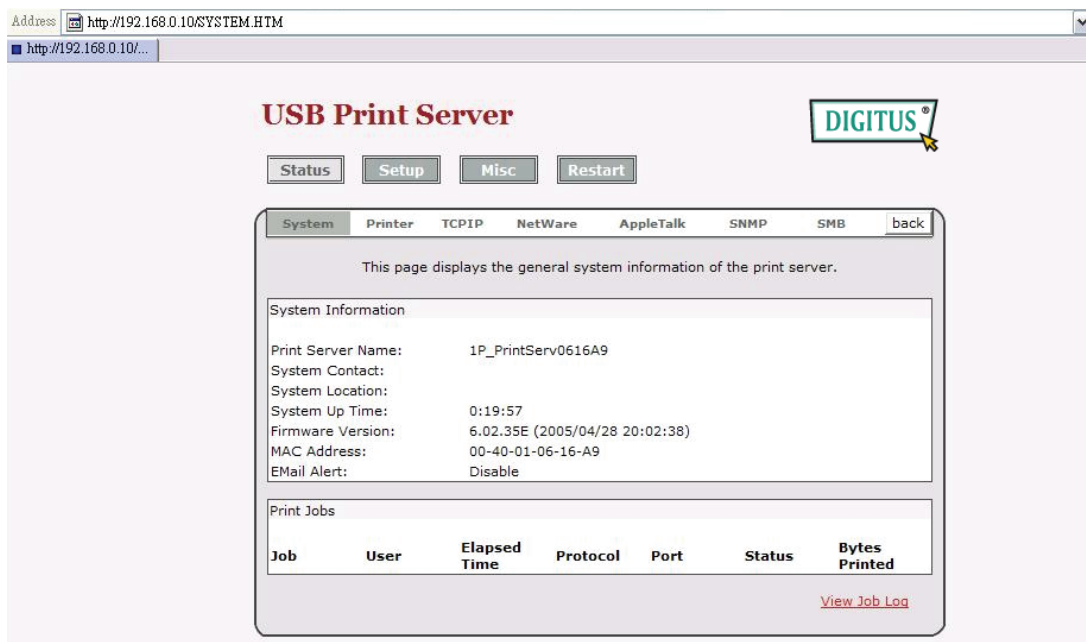

### Printservername:

Diese Option erlaubt Ihnen, den Gerätenamen des Printservers zu sehen. Zur Korrektur des Gerätenamens des Printservers.

### Systemkontakt:

Diese Option erlaubt Ihnen, die Kontaktdaten des Printservers zu sehen. Um den Kontaktnamen des Printservers zu prüfen, der für dieses Gerät verantwortlich ist.

### Systemstandort:

Diese Option erlaubt Ihnen, die Standortbezeichnung des Printservers zu sehen. Um den Standortnamen des Printservers zu bestätigen, an welchem der Printserver im LAN des Büros steht.

### Systembetriebszeit:

Diese Option erlaubt Ihnen, die Betriebszeit des Printservers zu sehen. Wenn Sie den Printserver starten, berechnet dieser den Printserver vom Startzeitpunkt bis zur Abschaltzeit.

### Firmware Version:

Diese Option erlaubt Ihnen, die Firmware Version des Printservers zu sehen. Hiermit können Sie prüfen, ob die Firmware Version des Printservers auf dem aktuellsten Stand ist.

### MAC-Adresse:

Diese Option erlaubt Ihnen, den ID-Knoten des Printservers zu sehen. Der ID-Knoten ist für jeden Printserver einmalig.

## E-Mail-Alarm:

Diese Option erlaubt Ihnen, den Status des Email-Warn-Features zu sehen.

## Druckaufträge:

Diese Option erlaubt Ihnen, alle Druckaufträge zu sehen, die von einem Netzwerkanwender versandt wurden.

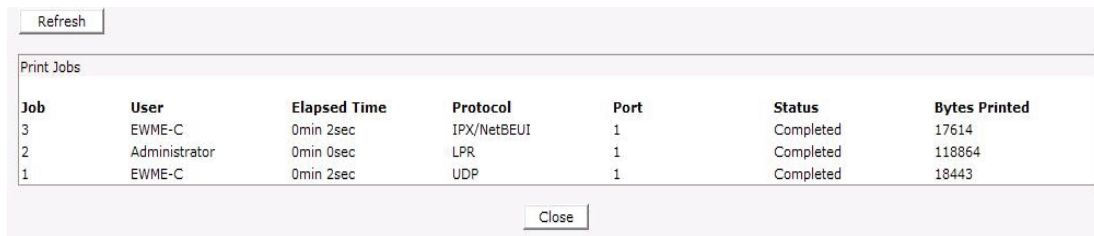

Refresh

Job	User	Elapsed Time	Protocol	Port	Status	Bytes Printed
3	EWME-C	0min 2sec	IPX/NetBEUI	1	Completed	17614
2	Administrator	0min 0sec	LPR	1	Completed	118864
1	EWME-C	0min 2sec	UDP	1	Completed	18443

Close

## Druckerstatus

1. Klicken Sie auf **Status**, dann erscheint das Untermenü.
2. Klicken Sie auf **Printer**, dann wird das folgende Fenster angezeigt.

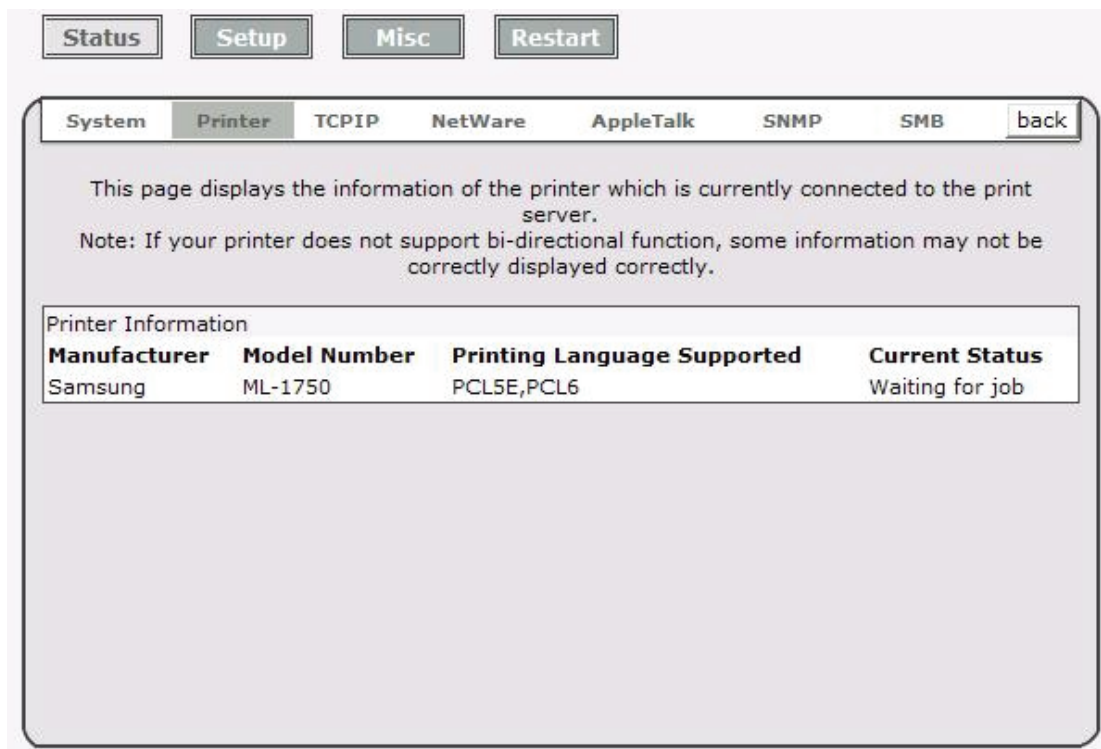

Status Setup Misc Restart

System **Printer** TCPIP NetWare AppleTalk SNMP SMB back

This page displays the information of the printer which is currently connected to the print server.  
Note: If your printer does not support bi-directional function, some information may not be correctly displayed correctly.

Manufacturer	Model Number	Printing Language Supported	Current Status
Samsung	ML-1750	PCL5E,PCL6	Waiting for job

## Hersteller:

Diese Option erlaubt Ihnen, den Hersteller des Druckers zu sehen. Wenn der Drucker an den Printserver angeschlossen ist, wird dies im Herstellerkästchen angezeigt.

### Modellnummer:

Diese Option erlaubt Ihnen, das Modell des Druckers zu sehen. Wenn der Drucker an den Printserver angeschlossen ist, wird dies in dem Modellkästchen angezeigt.

### Unterstützte Drucksprache:

Diese Option ermöglicht Ihnen, den Befehl zur Einstellung des Druckers zu sehen. Wenn der Drucker an den Printserver angeschlossen ist, wird dies in dem Befehlskästchen angezeigt.

### Aktueller Status:

Diese Option erlaubt Ihnen, den Status des Druckers zu sehen. Wenn der Drucker an den Printserver angeschlossen ist, wird dies im Statuskästchen angezeigt. Zum Beispiel, auf Auftrag warten. Das bedeutet, dass der Drucker auf einen Druckbefehl wartet.

## TCP/IP Status

1. Klicken Sie auf **Status**, dann erscheint das Untermenü.
2. Klicken Sie auf **TCPIP**, dann wird das folgende Fenster angezeigt.

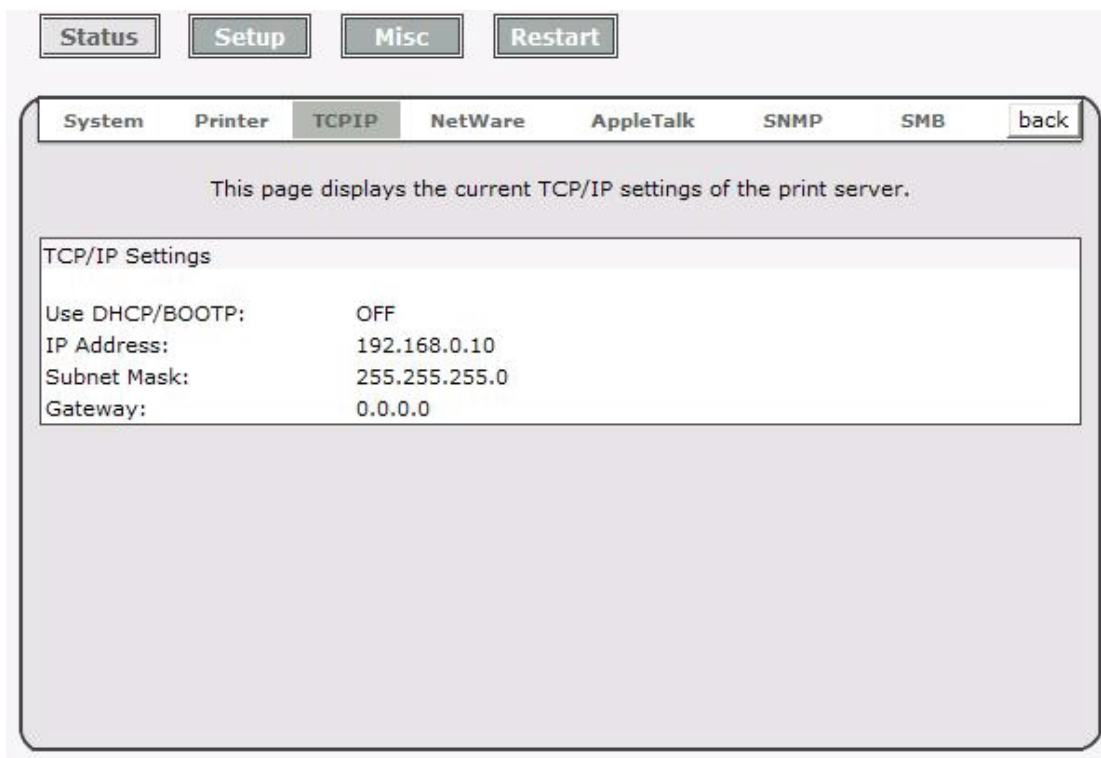

### DHCP/BOOTP verwenden:

Diese Option erlaubt Ihnen, den DHCP/ BOOTP Status zu sehen. Wenn ein DHCP/BOOTP Server in Ihrem Netzwerk angeschlossen ist, erlaubt diese Option, dass IP-bezogene Einstellungen automatisch von Ihrem DHCP-Server an den Printserver gesandt werden.

### IP-Adresse:

Diese Option erlaubt Ihnen, die IP-Adresse des Printservers zu sehen. Die IP-Adresse muss den IP-Adressanforderungen des Netzwerksegmentes entsprechen. (Standard: 192.168.0.10).

### Subnetzmaske:

Diese Option erlaubt Ihnen, die Subnetzmaske des Printservers zu sehen.

### Gateway:

Diese Option erlaubt Ihnen, das Gateway von dem Printserver zu sehen.

### Netware Status:

1. Klicken Sie auf **Status**, dann erscheint das Untermenü.
2. Klicken Sie auf **Netware**, dann wird das folgende Fenster angezeigt.

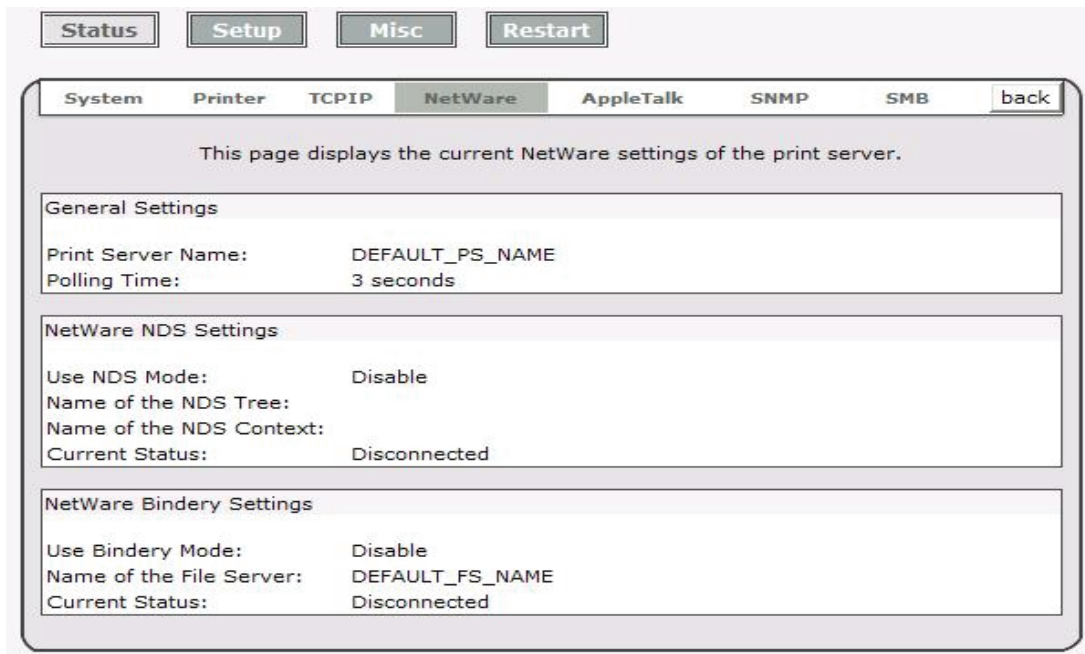

### Allgemeine Einstellungen

#### Printservername:

Diese Option erlaubt Ihnen, den Namen des Printservers zu sehen, der mit dem PSAdmin Dienstprogramm konfiguriert wird.

#### Abfragezeit:

Diese Option erlaubt Ihnen, die Abfragezeit vom Printserver zu sehen. Diese Funktion wird verwendet, um pro Zeiteinheit nach dem NetWare Server zu suchen.

## **NetWare NDS Einstellung**

### **NDS-Modus verwenden:**

Aktiviert oder deaktiviert.

### **Name des NDS-Baums.**

### **Name des NDS-Inhalts.**

### **Aktueller Status:**

Angeschlossen oder nicht angeschlossen.

## **NetWare Bindery-Einstellung**

### **Verwenden Sie den Bindery-Modus:**

Aktiviert oder deaktiviert.

### **Name des Dateiservers:**

### **Aktueller Status:**

Angeschlossen oder nicht angeschlossen.

## **AppleTalk Status**

1. Klicken Sie auf **Status**, dann erscheint das Untermenü.
2. Klicken Sie auf **AppleTalk**, das folgende Fenster wird angezeigt.

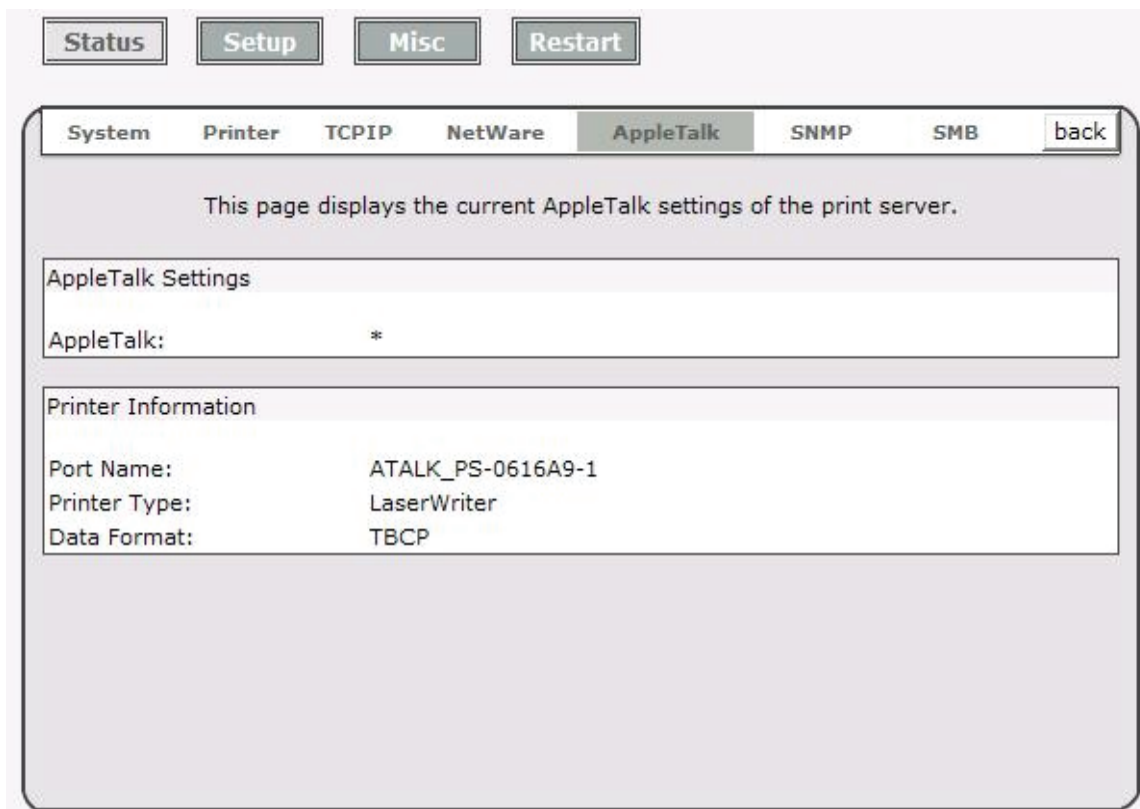

## AppleTalk Einstellungen:

Wenn kein Bereich besteht, zeigt der Printserver selbst den Bereichsnamen mit einem Sternchen (\*) im aktuellen **AppleTalk Status** des Printservers im Webbrowser an.

## Anschlussname:

<**ATALK\_PS**>-xxxxxx-1, wobei xxxxxx die letzten sechs Zeichen der Knoten-ID des Printservers bezeichnen.

## Druckertyp:

Diese Option erlaubt Ihnen, den Druckertyp des Printservers zu sehen. Sie müssen einen PostScript Drucker verwenden, sodass Sie das LaserWriter 8 Symbol Ihres Mac-Computers verwenden können.

## Datenformat:

Diese Option erlaubt Ihnen, das Datenformat des Printservers zu sehen. Wenn Sie einen PostScript Drucker verwenden, können Sie das **ASCII**, **TBCP** oder **BCP** Format der Webkonfiguration verwenden.

## SNMP Status

1. Klicken Sie auf **Status**, dann erscheint das Untermenü.
2. Klicken Sie auf **SNMP**, das folgende Fenster wird angezeigt.

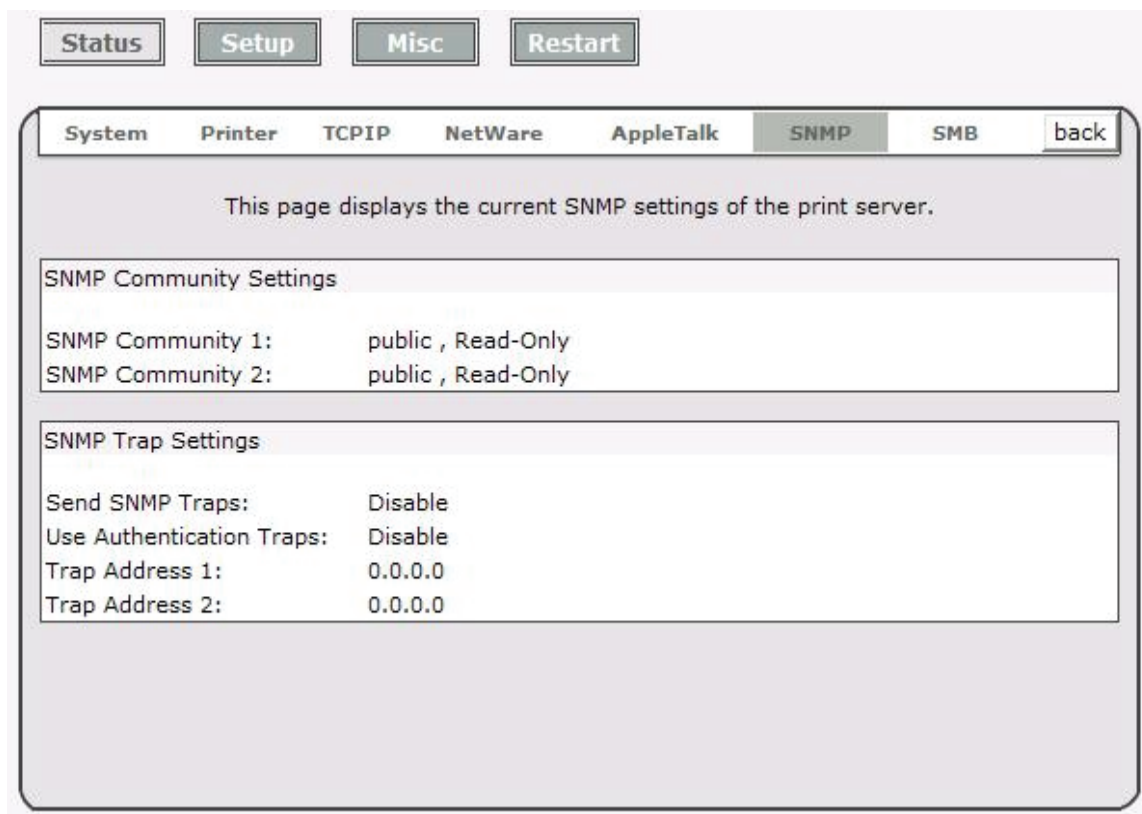



### SNMP-Communities:

Diese Option erlaubt Ihnen, die SNMP-Communities des Printservers zu sehen. Es gibt zwei Communities, welche die Nachricht von der Netzwerkverwaltung des Printservers steuern.

### SNMP-Traps:

Diese Option erlaubt Ihnen, die SNMP-Traps des Printservers zu sehen.

### SMB-Status

1. Klicken Sie auf **Status**, dann erscheint das Untermenü.
2. Klicken Sie auf **SMB**, das folgende Fenster wird angezeigt.

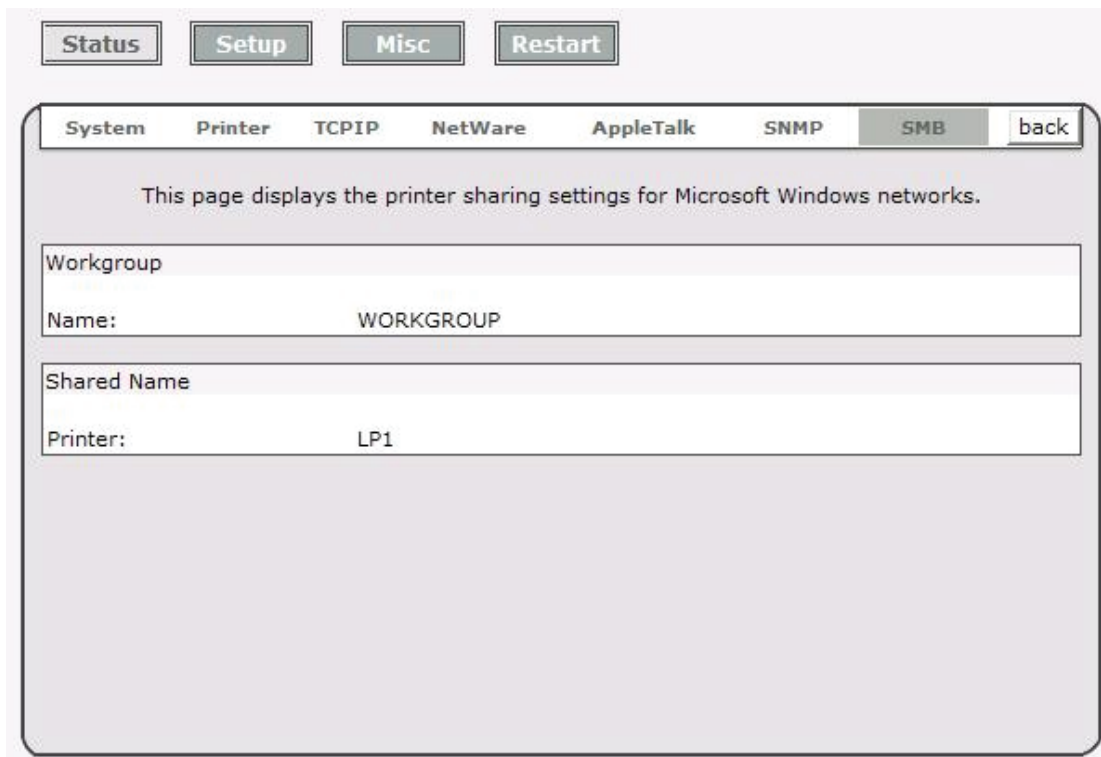

### Arbeitsgruppenname:

Diese Option erlaubt Ihnen, den SMB-Arbeitsgruppennamen des Printservers zu sehen. Er muss zu dem SMB-Arbeitsgruppennamen Ihres Windows-basierten Computers passen.

### Gemeinsamer Name:

Diese Option erlaubt Ihnen, den gemeinsamen Namen des Printservers zu sehen.

## Installationsmenü

Nun haben Sie die IP-Adressen-Konfiguration des Printservers beendet. Sie müssen den Webbrowser verwenden, um den Printserver zu konfigurieren. Das Installationsmenü des Printservers hilft dem Administrator, das System, den Drucker, NetWare, TCP/IP, SNMP und AppleTalk des Printservers einzurichten.

## Vorbereitung

Geben Sie die IP-Adresse des Printserver als URL ein, Standard: 192.168.0.10. Dann erscheint die Homepage des Printservers im Webbrowser.

Bitte befolgen Sie diesen Hinweisen im Installationsmenü des Printservers:

## Systemeinrichtung

1. Klicken Sie auf **Setup**, dann erscheint das Untermenü.
2. Klicken Sie auf **System**, das folgende Fenster wird angezeigt.

The screenshot shows a web-based configuration interface for a print server. At the top, there are four buttons: 'Status', 'Setup', 'Misc', and 'Restart'. Below these is a horizontal menu with tabs for 'System', 'TCP/IP', 'NetWare', 'AppleTalk', 'SNMP', 'SMB', and 'back'. The main content area is titled 'This setup page allows you to configure general system settings of the print server.' and is divided into three sections: 'Mail Alert Settings', 'System Settings', and 'Administrator's Password'. The 'Mail Alert Settings' section includes a dropdown menu for 'Email Alert' (set to 'Disabled'), a text input for 'SMTP Server IP Address' (set to '0.0.0.0'), and a text input for 'Administrator E-mail Address'. The 'System Settings' section includes text inputs for 'Print Server Name' (set to '1P\_PrintServ0616A9'), 'System Contact', and 'System Location'. The 'Administrator's Password' section includes text inputs for 'Password' and 'Re-type Password'. A 'Save & Restart' button is located at the bottom of the form.

### E-Mail-Alarm:

Diese Option erlaubt Ihnen, die E-Mail-Alarmunterstützung zu aktivieren/deaktivieren.

### SMTP-Server IP-Adresse:

Diese Option erlaubt Ihnen, die IP-Adresse Ihres E-Mail SMTP-Servers einzugeben.

### Administrator E-Mail-Adresse:

Diese Option erlaubt Ihnen, Ihre E-Mail-Adresse einzugeben, auf welcher Sie die Benachrichtigung per E-Mail erhalten möchten.

### Printservername:

Diese Option erlaubt Ihnen, den Gerätenamen des Printservers einzugeben. Zur Korrektur des Gerätenamens des Printservers.

### Systemkontakt:

Diese Option erlaubt Ihnen, den Kontaktnamen des Printservers einzugeben. Um den Kontaktnamen des Printservers zu prüfen, der für dieses Gerät verantwortlich ist.

### Systemstandort:

Diese Option erlaubt Ihnen, den Standortnamen des Printservers einzugeben. Um den Standortnamen des Printservers zu bestätigen, an welchem der Printserver im LAN des Büros steht.

### Passwort:

Diese Option erlaubt Ihnen, das Installationspasswort des Printservers einzugeben. Wenn Sie das Installationsmenü der Webkonfiguration des Printservers auswählen, wird dieses im folgenden Fenster dargestellt.

### Passwort erneut eingeben:



Please type your user name and password.

Site: 192.168.10.201

Realm: PrnSrvr

User Name:

Password:

Save this password in your password list

OK Cancel

### Benutzername:

Sie müssen den Standard-Administration Benutzernamen **admin** als Login Benutzernamen eingeben.

### Passwort:

Das Standard-Passwort ist leer. Wenn Sie nach Fertigstellung der Installation des Printservers ein Passwort eingegeben haben, dürfen Sie dieses nicht mehr vergessen.

## TCP/IP Einrichtung:

1. Klicken Sie auf **Setup**, dann erscheint das Untermenü.
2. Klicken Sie auf **TCP/IP**, und das folgende Fenster wird angezeigt.

The screenshot shows a graphical user interface for configuring TCP/IP settings. At the top, there are four buttons: 'Status', 'Setup', 'Misc', and 'Restart'. Below these is a navigation bar with tabs for 'System', 'TCPIP', 'NetWare', 'AppleTalk', 'SNMP', 'SMB', and 'back'. The 'TCPIP' tab is selected. The main content area contains the text: 'This setup page allows you to configure TCP/IP settings of the print server.' Below this is a section titled 'TCP/IP Settings' with two radio button options: 'Obtain TCP/IP settings automatically (use DHCP/BOOTP)' and 'Use the following TCP/IP settings'. The second option is selected. Underneath, there are three input fields: 'IP Address:' with the value '192.168.10.11', 'Subnet Mask:' with '255.255.255.0', and 'Default Router:' with '192.168.10.10'. At the bottom center, there is a 'Save & Restart' button.

### DHCP/BOOTP:

Diese Option erlaubt Ihnen, den DHCP/ BOOTP Status zu sehen. Wenn ein DHCP/BOOTP Server in Ihrem Netzwerk angeschlossen ist, erlaubt diese Option, dass IP-bezogene Einstellungen automatisch von Ihrem DHCP-Server an den Printserver gesandt werden.

### IP-Adresse:

Diese Option erlaubt Ihnen, die IP-Adresse des Printservers einzugeben. Die IP-Adresse muss den IP-Adressanforderungen des Netzwerksegmentes entsprechen.

**\*Hinweis:** Es wird dringend empfohlen, eine feste IP-Adresse im TCP/IP Installationsfenster einzugeben.

### Subnetzmaske:

Diese Option ermöglicht Ihnen, die Subnetzmaske des Printservers einzugeben. Die IP-Adresse muss den IP-Adressanforderungen des Netzwerksegmentes entsprechen.

### Standardrouter:

Diese Option erlaubt Ihnen, das Gateway des Printservers einzugeben. Diese IP-Adresse des Gateways muss dem Router oder Gateway entsprechen, um über das Netzwerksegment zu laufen.

## NetWare-Einrichtung

1. Loggen Sie sich in Ihren NetWare Dateiserver als Supervisor (Admin.) oder ähnliches ein.
2. Wählen Sie NetWare und geben Sie den Printserver ein, der mit PCONSOLE erzeugt wurde. Wählen Sie den NetWare Dateiserver aus, an welchen das Printservergerät angeschlossen wird.
3. Klicken Sie auf **Setup**, dann erscheint das Untermenü.
4. Klicken Sie auf **NetWare**, und das folgende Fenster wird angezeigt.

The screenshot shows a configuration window with a title bar containing buttons for 'Status', 'Setup', 'Misc', and 'Restart'. Below the title bar is a navigation bar with tabs for 'System', 'TCPIP', 'NetWare' (which is selected), 'AppleTalk', 'SNMP', 'SMB', and 'back'. The main content area contains the following sections:

This setup page allows you to configure the NetWare function of the print server.

**General Settings**

Printer Server Name:

Polling Time:  seconds (min: 3, max: 29 seconds)

Logon Password:

**NetWare NDS Settings**

Use NDS Mode:  ▼

Name of the NDS Tree:

Name of the NDS Context:

**NetWare Bindery Settings**

Use Bindery Mode:  ▼

Name of the File Server:

At the bottom of the window is a 'Save & Restart' button.

### Printservername:

Diese Option erlaubt Ihnen, den Printservernamen einzugeben, der mit dem PSAdmin Dienstprogramm oder dem Programm PCONSOLE konfiguriert wurde.

### Abfragezeit:

Das Zeitintervall, in welchem das Printservergerät bei dem Dateiserver abfragt, um Druckwarteschlangen zu bedienen.

## Logon-Passwort:

Diese Option erlaubt Ihnen, ein verschlüsseltes Passwort des Printservers einzugeben. Das Printserver-Login auf dem NetWare Server, mit dem der Administrator das Passwort des ausgewählten Printservers festlegt.

## NDS-Modus verwenden:

Aktivieren Sie mit dieser Funktion den NDS-Modus, wenn Sie die NDS-Umgebung einrichten möchten. Wählen Sie den **Tree Name** für NetWare und geben Sie den Kontextnamen im **Context**-Kästchen ein.

## Bindery-Modus:

Aktivieren Sie den Bindery-Modus, wenn Sie die Bindery-Umgebung einrichten möchten. Wählen Sie den **File Server Name** von NetWare aus.

## Printserver auf NetWare 4.x/5.x installieren

Aufgrund der Architektur und Funktionalität muss der Printserver unter NetWare 4.x/5.x NDS Bindery-Emulation laufen. Wenn Sie den NetWare Dateiserver zum ersten Mal einrichten, richtet das Installationsprogramm standardmäßig automatisch die **Bindery Emulation**-Funktion für Sie ein, indem „BINDERY-KONTEXT EINRICHTEN =“ in der AUTOEXEC.NCF Datei hinzugefügt wird. Standardmäßig wird der Bindery-Modus nur bei Ihrem Organisationsobjekt (O) eingestellt.

*Wenn Sie diese Zeile irgendwann einmal verändert haben, oder wenn Sie eine Organisationseinheit (OU) zu Ihrem NDS-Baum hinzugefügt haben, nachdem das NetWare System installiert wurde, lesen Sie bitte den folgenden Abschnitt, bevor Sie den Printserver installieren.*

Zum Zwecke der Darstellung nehmen wir an, dass die NDS-Baumstruktur wie folgt lautet:

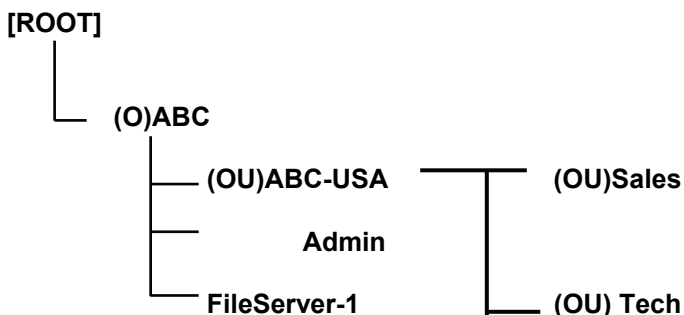

## Installationsvorgang

1. Geben Sie in Ihrem Dateiserver-Bedienfeld „**load install**“ ein.
2. Wählen Sie die „**NCF files options**“ aus.
3. Wählen Sie „**Edit AUTOEXEC.NCF file**“ aus.
4. Fügen Sie die Linie „**SET BINDERY CONTEXT =**“ hinzu oder ändern Sie diese, um die NDS Organisation (O) und alle Organisationseinheiten (OU) einzubinden, an welchen sich Anwender befinden. Zum Beispiel: SET BINDERY CONTEXT = O=ABC; OU=SALES.OU=ABC-USA.O=ABC; OU=TECH.OU=ABC-USA.O=ABC ;

5. Wenn dies fertiggestellt ist, speichern Sie die neue **AUTOEXEC.NCF** Datei. Bitte starten Sie Ihren NetWare Dateiserver neu, damit die neuen Einstellungen sofort wirksam werden.
6. Bitte lesen Sie den Abschnitt „**Auto Setup**“ in diesem Kapitel, um die Installation Ihres Printservers fertigzustellen.
7. Loggen Sie sich in Ihren NetWare Dateiserver als Supervisor (Admin.) oder ähnliches *über einen Bindery-Anschluss ein*.
8. Starten Sie PCONSOLE des NetWare und fügen Sie Benutzer zu der „**Warteschlangenbenutzer**“ -Liste hinzu.
9. Erzeugen Sie von Ihrem NetWare Client Computer, wie z. B. Windows 95/98/Me einen Drucker, der an die NetWare Druckwarteschlange angeschlossen (auf diese umgeleitet) ist, die von dem Printserver bedient wird.

---

**Hinweis: Ausführliche Informationen zu den PCONSOLE Befehlen finden Sie im Printserver/Servicehandbuch von NetWare.**

---

## AppleTalk Einrichtung

Der Printserver kann Druckaufträge ausdrucken, die von Macintosh Arbeitsstationen gesandt wurden, die an ein Ethernet angeschlossen sind, das mit einem AppleTalk Protokoll arbeitet. Die Grundkonfiguration ist für den Printserver in einer AppleTalk-Umgebung einfach auszuführen, durch Öffnen des Fensters Auswahl und der **Chooser** eines Druckers, der an den Printserver angeschlossen ist.

1. Klicken Sie auf **Setup**, dann erscheint das Untermenü.
2. Klicken Sie auf **AppleTalk**, das folgende Fenster wird angezeigt.

The screenshot shows a graphical user interface for configuring a NetWare print server. At the top, there are four buttons: "Status", "Setup", "Misc", and "Restart". Below these is a navigation bar with tabs for "System", "TCPIP", "NetWare", "AppleTalk" (which is selected), "SNMP", "SMB", and a "back" button. The main content area contains the following text and fields:

This setup page allows you to configure AppleTalk settings of the print server.

**AppleTalk Settings**

AppleTalk Zone:

Port Name:

**Printer Configuration**

Type:

Binary Protocol:

At the bottom center, there is a "Save & Restart" button.

### 3. AppleTalk-Zone:

In dieser Option geben Sie einen AppleTalk Bereichsnamen ein, der zu dem Printserver gehören soll oder belassen Sie die Standardeinstellung. *(Dies aktiviert automatisch die Printserversuche und vernetzt sich selbst mit dem Standardbereich, der am AppleTalk Router eingestellt ist, wenn dieser gefunden wird).* Wir setzen auch voraus, dass mindestens ein AppleTalk Bereich im Netzwerk besteht. Wenn kein Bereich besteht, zeigt der Printserver selbst den Bereichsnamen mit einem Sternchen (\*) im aktuellen **AppleTalk Status** des Printservers im Webbrowser an.

### 4. Anschlussname:

Geben Sie bei dieser Option den Namen zu Erkennungszwecken ein oder belassen Sie einfach den Standard (**recommended**).

---

**Hinweis:** Der Suchname des Standard-Printservers wird wie folgt dargestellt:

<**ATALK\_PS**>-xxxxxx-1, wobei die xxxxxx die letzten sechs Zeichen der Knoten-ID des Gerätes darstellen. Zum Beispiel: ATALK\_PS-40EEED-1. Sie können auch <**ATALK\_PS**> in einen Namen ändern, den Sie in dieser Option zu Erkennungszwecken benutzen möchten. Der Printserver hängt die letzten sechs Zeichen an den von Ihnen festgelegten Namen an.

---

### 5. Typ:

In dieser Option ist der **LaserWriter** es Druckertyps Standard (**recommended**).

### 6. Binäres Protokoll:

Bei dieser Option enthält das Datenformat **ASCII**, **TBCP** und **BCP**.

## Macintosh Computer einrichten

1. Wählen Sie **Chooser** aus dem **Apple** Menü des Macintosh Computers.
2. Das **Chooser**-Fenster zeigt dann eine Apple Bereichsliste an. Wählen Sie den Bereichsnamen, den Sie festgelegt haben, als Sie den PRINTSERVER konfiguriert haben.

---

**Hinweis:** Wenn Sie einen Bereich auswählen, zu welchem der PRINTSERVER nicht gehört, wie Sie in dem vorhergehenden Abschnitt festgelegt haben, wird kein Printserver in Schritt 4 angezeigt.

---

3. Sie müssen einen PostScript Drucker verwenden, den Sie mit dem **LaserWriter 8** Symbol auswählen können.
4. Das **Chooser**-Fenster zeigt dann den/die PRINTSERVER an, die das AppleTalk Protokoll unterstützen, zusammen mit dem Standard-*Auswahlnamen* in dem Dialogkästchen auf der rechten Seite **Select A PostScript Printer**.



---

**Hinweis:** 1. Sie können den Standard-Auswahlnamen und Bereichsnamen eines PRINTSERVERS ändern, indem Sie Ihren Webbrowser einsetzen, bevor Sie diese Installation durchführen. Einzelheiten hierzu finden Sie im vorhergehenden Abschnitt dieses Kapitels.

2. Wenn Sie **Mac OS 8.x oder 9.x verwenden, stellen Sie bitte sicher, dass Ihr Drucker PostScript unterstützt.**

---

5. Klicken Sie auf die Schaltfläche **Setup...** und wählen Sie die **PPD** Datei, passend zu Ihrem Drucker aus und klicken Sie auf **OK**. Wenn Ihr Drucker nicht in der PPD-Dateiliste erscheint, kontaktieren Sie bitte den Händler, bei dem Sie den Drucker gekauft haben. Sie können auch die allgemeine **Generic PPD** verwenden, wenn Sie keine druckerspezifischen Merkmale benötigen.
6. Schließen Sie das **Chooser**-Fenster.
7. Erledigt.

## SNMP-Einrichtung

TCP/IP-Netzwerke verwenden ein Standard-Verwaltungsprotokoll mit der Bezeichnung *Simple Network Management Protocol* (SNMP). SNMP wird vielfach in der Industrie als Lösung für ferngesteuerte Netzwerkverwaltung und Überwachung von Netzwerkgeräten eingesetzt. SNMP enthält ein Protokoll, eine Datenbasis-Struktur-Spezifikation und einen Satz Datenbankobjekte. Die Datenbankobjekte sind in einer Standard-Datenbank mit der Bezeichnung *Management Information Base* (MIB) enthalten, die auf dem Netzwerkgerät gespeichert ist, das man als *SNMP agent* bezeichnet. Die SNMP-Anwendung des Printservers läuft in einer TCP/IP-Umgebung.

Ein Host auf dem Netzwerk, auf welchem die Network Management System (NMS) Software läuft, kann auf das Printservergerät zugreifen, indem es die MIB-Objekte, die auf dem Gerät gespeichert sind, liest und schreibt. Die Network Management Systeme werden von vielen Händlern, wie z. B. Hewlett-Packards OpenView angeboten.

Wenn Sie auf MIB-Objekte im Printserver mit der NMS Software zugreifen, die als *SNMP manager* bezeichnet wird, müssen Sie bei jeder SNMP-Anfrage einen *community-Namen* angeben, um Ihre Identität nachzuweisen. Der Printserver unterstützt bis zu zwei Community-Namen. Der Standard-Community-Name lautet *öffentlich* (Groß-/Kleinschreibung) mit *nur Lesen* Zugriffsrechten im Standard.

Wenn ungewöhnliche Bedingungen oder Aktivitäten auftreten, alarmiert der SNMP-Agent den SNMP-Manager über *SNMP-Traps*. Der Printserver versendet die SNMP-Trapnachrichten, die in der folgenden Liste zusammengefasst sind.

## Aktivitäten/SNMP-Trapnachrichten Beschreibung

---

<b>Link Up oder Link Down</b>	Wenn die Netzwerkschnittstelle am Printserver nicht funktioniert, wird eine Trapnachricht Link down erzeugt; wenn die Netzwerkschnittstelle wieder verfügbar ist, wird die Trapnachricht Link up versandt.
<b>Kaltstart oder Warmstart</b>	Wenn der Printserver neu gestartet wird, wird eine Kaltstart- oder Warmstart-Trapnachricht erzeugt.
<b>Identifikation fehlgeschlagen</b>	Wenn der Printserver eine SNMP-Anfrage mit einem Community-Namen erhält, der nicht zu dem Community-Namen passt, mit welchem der Printserver konfiguriert ist (im Speicher des Printservers gespeichert), wird eine Trapnachricht-Identifikation „fehlgeschlagen“ erzeugt.

---

Bei der SNMP-Implementierung des Printservers stehen die folgenden MIB-Objekte zur Aktualisierung zur Verfügung.

MIB-Objektnamen	Beschreibung
<b>system.sysContact</b>	Gibt den Namen des Netzwerk-Administrators an.
<b>system.sysName</b>	Gibt den Namen des Printservers für Identifikationszwecke an.
<b>system.sysLocation</b>	Gibt den Standort des Printservers an.
<b>snmp.snmpEnableAuthenTraps</b>	Aktiviert oder deaktiviert die Funktion eine Trapnachricht über die SNMP-Identifikation-Fehlgeschlagen-Nachricht an den Netzwerk-Administrator, wenn der Community-Name innerhalb der SNMP-Anfrage nicht korrekt ist.

---

Die Anwender können die SNM-Funktionen des Printservers einrichten, indem Sie Ihre Browser verwenden.

1. Klicken Sie auf **Setup**, dann erscheint das Untermenü.
2. Klicken Sie auf **SNMP**, das folgende Fenster wird angezeigt.

---

This setup page allows you to configure SNMP settings of the print server.

**SNMP Community Settings**

Support HP WebJetAdmin :  ▾

SNMP Community Name 1:

Privilege:  ▾

SNMP Community Name 2:

Privilege:  ▾

**SNMP Trap Settings**

Send SNMP Traps:  ▾

Use Authentication Traps:  ▾

Trap Address 1:

Trap Address 2:

### SNMP-Community:

Der Printserver unterstützt bis zu zwei Community-Namen. Der Standard-Community-Name lautet *öffentlich* (Groß-/Kleinschreibung) mit *nur Lesen* Zugriffsrechten im Standard.

### HP WebJetAdmin-Unterstützung:

Diese Option erlaubt dem Anwender, die HP WebJetAdmin-Unterstützung zu deaktivieren/aktivieren.

### SNMP-Traps:

Aktiviert die Funktion Trapnachrichten über SNMP-Identifikation fehlgeschlagen an den Netzwerk-Administrator zu senden, wenn der Community-Name innerhalb der SNMP-Anfrage nicht richtig ist.

### SMB-Einrichtung

Der Printserver unterstützt das SMB (Server Message Block) Protokoll; der Anwender kann die Druckaufträge über Network Neighborhood senden, ohne einen Treiber für den Printserver zu installieren. Der Printserver unterstützt ebenfalls den SMB-Druck unter Microsoft Windows Vista/7.

1. Klicken Sie auf **Setup**, dann erscheint das Untermenü.
2. Klicken Sie auf **SMB**, das folgende Fenster wird angezeigt.

Status Setup Misc Restart

System TCP/IP NetWare AppleTalk SNMP **SMB** back

This page displays the printer sharing settings for Microsoft Windows networks.

Workgroup

Name:

Shared Name

Printer:

Save & Restart

3. **Arbeitsgruppenname:**

Diese Option erlaubt Ihnen, einen Arbeitsgruppennamen für den Printserver auf Network Neighborhood zu vergeben. Windows verwendet diesen, um den Printserver im Netzwerk zu erkennen.

4. **Gemeinsamer Name:**

Diese Option erlaubt Ihnen, einen Namen für den Anschluss des Printservers zu vergeben.

# 6. Netzwerk Druckmonitor

## Vorbereitung

Der Printserver unterstützt auf Windows-Computern die Protokolle **TCP/IP**, **IPX/SPX** und **NetBEUI**. Bitte stellen Sie sicher, dass die folgenden Schritte ausgeführt wurden, bevor Sie mit der Installation unter Windows 95/98/ME/NT4/2000, XP 32-Bit Edition/Server 2003 32-Bit Edition fortfahren.

### Wählen Sie ein gewünschtes Protokoll aus

#### **TCP/IP**

Das TCP/IP Protokoll muss installiert werden. Weitere Informationen finden Sie im Abschnitt „*TCP/IP Protokoll-Installation*“ in diesem Kapitel.

---

---

**Hinweis:** Wenn das TCP/IP Protokoll ausgewählt ist, finden Sie weitere Informationen unter „Eine IP-Adresse zu einem Printserver zuweisen“, in der Folge dieses Kapitels.

---

---

#### **IPX/SPX**

Das IPX/SPX-kompatible Protokoll muss installiert sein. Weitere Informationen hierzu finden Sie im Abschnitt „*IPX/SPX-kompatible Protokoll-Installation*“ in diesem Kapitel.

#### **NetBEUI**

Das NetBEUI Protokoll muss installiert sein. Weitere Informationen hierzu finden Sie im Abschnitt „*NetBEUI Protokoll-Installation*“ in diesem Kapitel. Windows XP/2003/Vista/7 unterstützt das NetBEUI Drucken nicht.

## TCP/IP Protokoll-Installation

1. Klicken Sie auf **Start**, gehen Sie zu **Settings** und wählen Sie **Control Panel** aus.
2. Doppelklicken Sie auf das **Network** Symbol.
3. Wenn das **TCP/IP Protocol** nicht bereits installiert ist, klicken Sie auf **Add**.
4. Wählen Sie **Protocol** aus und klicken Sie auf **Add**.
5. Wählen Sie **Microsoft** aus der Hersteller-Liste aus.
6. Wählen Sie **TCP/IP Protocol** aus der Netzwerk-Protokollliste aus.

7. Geben Sie eine IP-Adresse, Subnetzmaske und Gateway-Adresse ein oder verwenden Sie die Funktion „IP-Adresse automatisch halten“, wenn ein DHCP-Server im LAN verfügbar ist.
8. **Starten Sie den Computer neu.**
9. Erledigt.

---

**Hinweis:** Die Verwendung des TCP/IP Protokolls, um auf den Printserver zuzugreifen, macht korrekt konfigurierte TCP/IP-Einstellungen erforderlich. Wenn Sie mit diesen Einstellungen nicht vertraut sind, fragen Sie bitte Ihren Netzwerk-Administrator um Hilfe.

---

### **IPX/SPX kompatible Protokoll-Installation**

1. Klicken Sie auf **Start**, gehen Sie zu **Settings** und wählen Sie **Control Panel** aus.
2. Doppelklicken Sie auf das **Network** Symbol.
3. Wenn das **IPX/SPX-compatible Protocol** nicht bereits installiert ist, klicken Sie auf **Add**.
4. Wählen Sie **Protocol** aus und klicken Sie auf **Add**.
5. Wählen Sie **Microsoft** aus der Hersteller-Liste aus.
6. Wählen Sie das **IPX/SPX-compatible Protocol** aus der Netzwerk-Protokollliste aus und befolgen Sie die Anweisungen auf dem Bildschirm.
7. **Starten Sie den Computer neu.**
8. Erledigt.

### **NetBEUI Protokoll-Installation**

1. Klicken Sie auf **Start**, gehen Sie zu **Settings** und wählen Sie **Control Panel** aus.
2. Doppelklicken Sie auf das **Network** Symbol.
3. Wenn **NetBEUI** nicht bereits installiert ist, klicken Sie auf **Add**.
4. Wählen Sie **Protocol** aus und klicken Sie auf **Add**.
5. Wählen Sie **Microsoft** aus der *Manufacturers*-Liste aus.
6. Wählen Sie **NetBEUI** aus dem *Netzwerk Protokoll*-Kästchen aus und befolgen Sie die Anweisungen auf dem Bildschirm.

7. **Starten Sie Ihren Computer** neu, damit die Einstellungen wirksam werden.
8. Erledigt.

---

**Hinweis:** Weitere ausführliche Information finden Sie in Ihrem Microsoft Windows 9X/ME/NT/2000 Handbuch.

---

## **Windows 95/98/Me/NT/2000/XP/2003 Handbuch-Installationsvorgang**

Bitte führen Sie die folgenden Schritte durch, um eine fehlerfreie Installation sicherzustellen:

1. Starten Sie die **Setup** von der Installations-CD des Printservers.
2. Die **Installation des Netzwerk-Druck-Monitors für Windows 95/98/Me** wird angezeigt. Klicken Sie auf **Next**.
3. Die folgende Nachricht wird angezeigt: „Einrichtung ist fertiggestellt. Sie können den Netzwerkdruckeranschluss hinzufügen mit Hilfe von PSAdmin“. Klicken Sie auf **OK**.
4. Klicken Sie auf **Start**, gehen Sie zu **Settings** und wählen Sie **Printers** aus.
5. Doppelklicken Sie auf das Icon **Add Printer**.
6. Wählen Sie **Local Printer** aus und klicken Sie auf **Next**.
7. Wählen Sie den entsprechenden Druckerhersteller und Druckertyp aus und klicken Sie auf **Next**.
8. Wählen Sie **LPT1** und klicken Sie auf **Next**.
9. Geben Sie den **Printer Name** ein und klicken Sie auf **Next**.
10. Die folgende Nachricht erscheint: „Nachdem Ihr Drucker installiert ist, kann Windows eine Testseite ausdrucken, sodass Sie prüfen können, ob die Druckereinrichtung erfolgreich war“. Wählen Sie **No** und klicken Sie auf **Finish**.
11. Doppelklicken Sie auf das neu erstellte **Printer Name** Symbol.
12. Wählen Sie **Printer** und **Properties**.
13. Klicken Sie auf die Registerkarte **Details** und wählen Sie **Add Port** aus.
14. In dem Dialogfenster **Add Port** wählen Sie **Other**, wie in der folgenden Abbildung dargestellt.

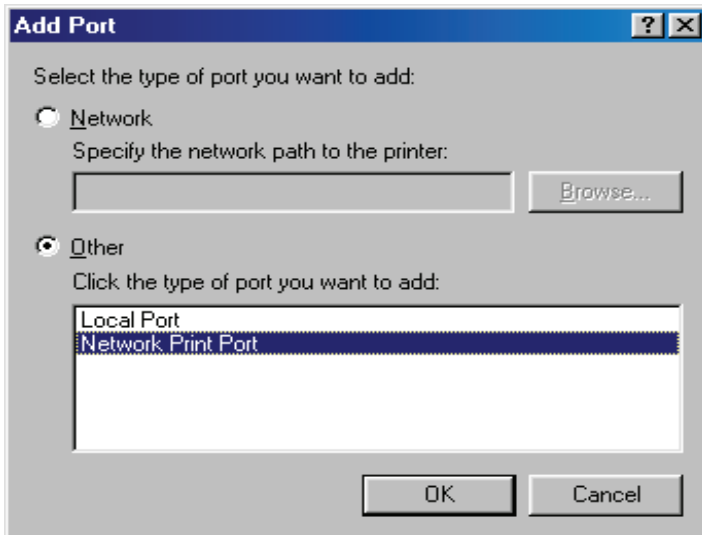

15. Wählen Sie den **Network Print Port** aus und klicken Sie auf **OK**.
16. Das Kästchen „Anschluss hinzufügen“ erscheint dann zusammen mit der Knoten-ID des Druckers (die letzten 6 Zeichen der Knoten-ID finden Sie auf der Rückseite des Printservergerätes). Wählen Sie einen Printserveranschluss aus der Liste aus, der jetzt an (einen) Ihrer/Ihres Drucker(s) angeschlossen ist, wie in der folgenden Abbildung dargestellt.

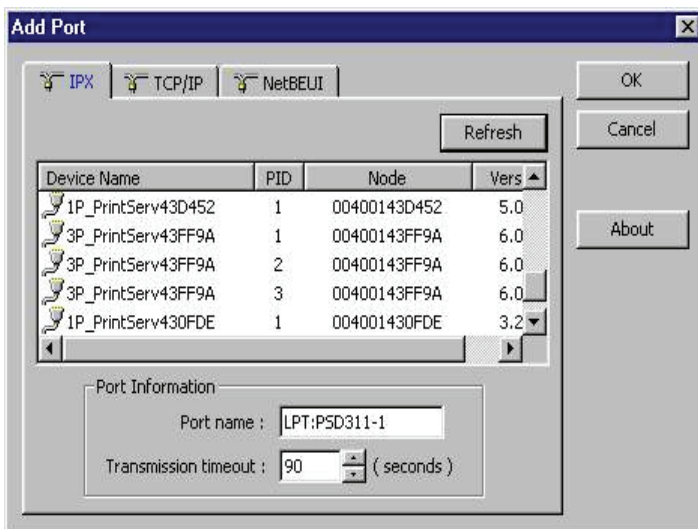

- Standardmäßig sucht der Computer zuerst nach dem/den Printserver(n) auf dem Netzwerk mit Hilfe des IPX/SPX Protokolls.
- Wenn das IPX/SPX Protokoll installiert ist, wird der Printserver zusammen mit seiner Knoten-ID angezeigt, wie in der Knotenspalte dargestellt (die letzten 6 Zeichen der Knoten-ID finden Sie auf der Rückseite des Printservergerätes). Wählen Sie einen der Anschlüsse des Printservers aus der Liste aus.
- Wenn das IPX/SPX Protokoll *nicht* installiert ist, wird kein Printserver in dem Anzeigekästchen angegeben. Wählen Sie dann bitte alternativ TCP/IP oder NetBEUI aus.



- Der Computer startet erneut mit der Suche nach einem Printserver auf dem Netzwerk, unter Verwendung des Protokolls, das Sie im obigen Schritt angegeben haben. Wenn dies fertiggestellt ist, wird der Printserver zusammen mit seiner Knoten-ID angezeigt, wie im folgenden Bild dargestellt (*die letzten 6 Zeichen der Knoten-ID finden Sie auf der Rückseite des Printservergerätes*). Wählen Sie einen der Anschlüsse des Printservers aus der Liste aus.

## **Deinstallieren des Netzwerk-Druckerports unter Windows 95/98/Me/NT/2000/XP/2003**

Um den Anwendern die einfachste Art und Weise zu bieten, alle Netzwerk-Druckanschlusskomponenten von Windows 95/98/Me zu entfernen, wird die Netzwerk-Druckanschluss-Software mit einem Deinstallations-Assistentenprogramm geliefert, das den Anwendern hilft, die Software-Komponenten von Ihrem Windows 95/98/Me/NT/2000/XP/2003 System in wenigen Minuten zu entfernen. Bitte befolgen Sie die unten stehenden Anweisungen, um den Deinstallationsvorgang auszuführen.

Nachdem der Netzwerk-Druckanschluss entfernt ist, kann man nicht mehr auf den Printserver über den Netzwerk-Druckanschluss zugreifen. Sie müssen den Netzwerk-Druckanschluss wieder auf Ihrem System installieren, um wieder auf den Printserver zugreifen zu können.

### **Vorgehensweise:**

1. Klicken Sie auf **Start**, gehen Sie zu **Settings** und wählen Sie **Control Panel** aus.
2. Doppelklicken Sie auf das Symbol **Add/Remove Programs**.
3. Klicken Sie auf die Registerkarte **Add/Remove**.
4. Wählen Sie **Network Print Monitor for Windows 95/98/Me** aus und klicken Sie auf die Schaltfläche **Add/Remove** button.
5. Das Deinstallations-Assistentenprogramm wird gestartet.
6. Befolgen Sie die Anweisungen auf dem Bildschirm, um den Deinstallationsvorgang fertigzustellen.

---

---

**Hinweis:** Wir empfehlen Ihnen, Ihren Computer neu zu **starten**, nachdem die Deinstallation fertiggestellt ist.

---

---

# 7. TCP/IP LPR Anschluss-Druckinstallation

## Übersicht über die Grundinstallation für TCP/IP

Wenn Sie Ihren Printserver in einer TCP/IP-Umgebung installieren, sind die IP-Adressen als grundsätzliches Kommunikationsmittel unerlässlich. Daher ist es notwendig, zuerst eine IP-Adresse für Ihr Printservergerät zuzuweisen. Nach der Zuweisung einer IP-Adresse kann der Printserver entsprechend konfiguriert werden.

### IP-Adresse zuweisen

Der erste Schritt zur Installation eines Printservers auf einem TCP/IP Netzwerk ist dem Printserver eine IP-Adresse und andere damit zusammenhängende TCP/IP-Einstellungen zuzuweisen, bevor der Printserver funktionieren kann. Sie können die beiden folgenden Methoden auswählen, um eine IP-Adresse für den Printserver festzulegen. Jede Methode wird in dem folgenden Abschnitt detailliert beschrieben.

1. Verwenden Sie das **PSAdmin** Dienstprogramm.
2. Legen Sie manuell fest (mit Hilfe der DOS-Befehle oder der UNIX Text-Modus-Befehle. Dies gilt für Windows NT/2000/XP/2003 und UNIX Systeme).

---

---

Hinweis: **Network Print Monitor** kann nur nach dem/den Printserver(n) innerhalb desselben Netzwerk-Segmentes suchen, in welchem sich der Windows NT/2000/XP/2003/UNIX Computer befindet. Sie möchten einen Printserver in einem anderen Netzwerk-Segment installieren.

---

---

### DHCP

Der Printserver unterstützt DHCP-Merkmale und erlaubt dem Printserver die IP-Adresse und die damit zusammenhängenden TCP/IP-Einstellungen automatisch von einem DHCP Server abzurufen. Während der Printserver DHCP unterstützt, empfehlen wir dringend, dass Sie manuell eine **feststehende** IP-Adresse für den Printserver zuweisen. Standardmäßig ist die DHCP-Funktion des Printservers deaktiviert.

### Windows NT LPR-Anschluss-Druckinstallation

1. Klicken Sie auf **Start**, gehen Sie zu **Settings** und wählen Sie **Printer** aus.
2. Starten Sie **Add Printer**.
3. Das Fenster „Druckerassistentin“ zufügen, wird angezeigt. Wählen Sie **My Computer** aus und klicken Sie auf **Next**.

4. Klicken Sie auf **Add Port**.
5. Wählen Sie den **LPR Port** im Druckeranschlusskästchen, wie in der folgenden Abbildung dargestellt.

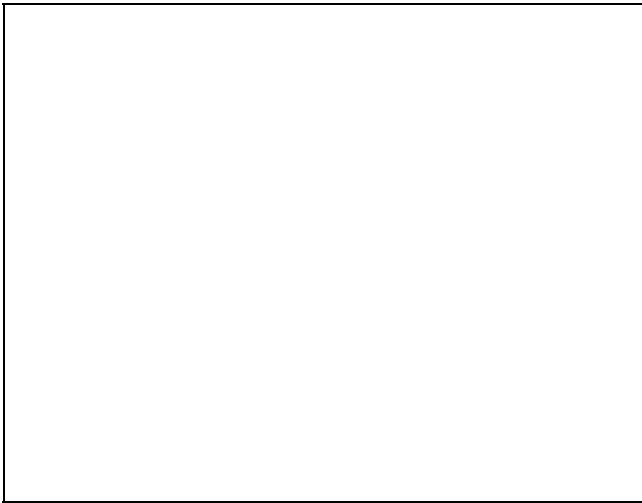

6. Das Kästchen „kompatible LPR Drucker hinzufügen“ wird dann wie in der folgenden Abbildung dargestellt, angezeigt. Geben Sie die IP-Adresse in das Kästchen **Name or address of server providing lpd** ein, die dem Printserver zugewiesen ist.

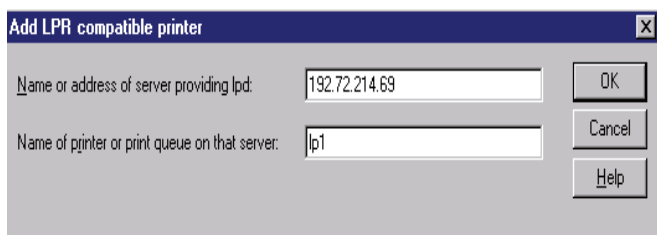

7. Geben Sie einen Druckernamen, z. B. lp1 in das Kästchen **Name of printer or print queue on that server** ein. Klicken Sie auf **OK**.
8. Wählen Sie **Close** im Druckeranschlusskästchen aus.
9. Klicken Sie auf **Next**.
10. Wählen Sie den entsprechenden Druckerhersteller und die Druckertypenliste aus und klicken Sie auf **Next**.
11. Wählen Sie **Shared** aus. Geben Sie einen neuen **Share Name** ein oder belassen Sie den Standard und klicken Sie auf **Next**.
12. Die Nachricht „Nachdem Ihr Drucker installiert ist, kann Windows ein Testseite ausdrucken, sodass Sie überprüfen können, ob der Drucker ordnungsgemäß eingestellt ist“. Wählen Sie **Yes (Recommended)** aus und klicken Sie auf **Finish**.
13. Erledigt.

## Windows 2000/XP/2003/Vista/7 Standard TCP/IP-Anschluss-Druckinstallation

1. Klicken Sie auf **Start**, gehen Sie zu **Settings** und wählen Sie **Printer** aus.
2. Starten Sie **Add Printer**, klicken Sie auf **Next**.
3. Das Fenster „Druckerassistent hinzufügen“ wird angezeigt. Wählen Sie **Local Printer** aus und klicken Sie auf **Next**.
4. Wählen Sie **Create a new port** aus dem Kästchen **Standard TCP/IP Port** aus, wie im folgenden Bild dargestellt. Klicken Sie 2 Mal auf **Next**.

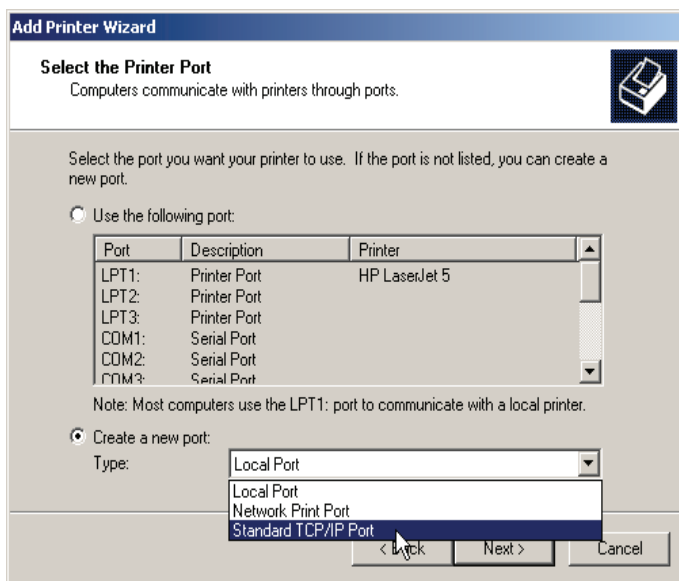

5. Dann wird das Kästchen „Standard TCP/IP Druckeranschluss-Assistent hinzufügen“ angezeigt, wie in der Abbildung unten dargestellt. Geben Sie die IP-Adresse, die dem Printserver zugewiesen ist, in das Kästchen **Printer Name or IP Address** ein. Klicken Sie auf **Next**.

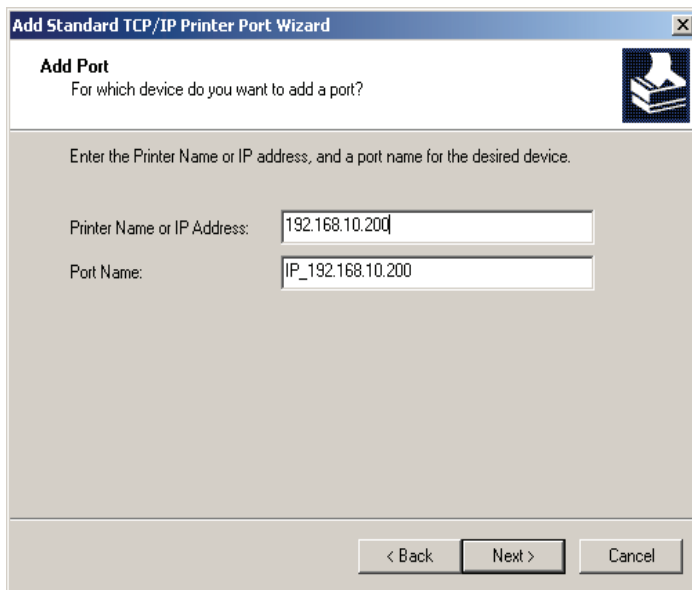

6. In Kästchen **Add Standard TCP/IP Printer Port Wizard** wählen Sie **Custom** aus, klicken Sie auf die Schaltfläche **Settings** und klicken Sie auf **Next**.

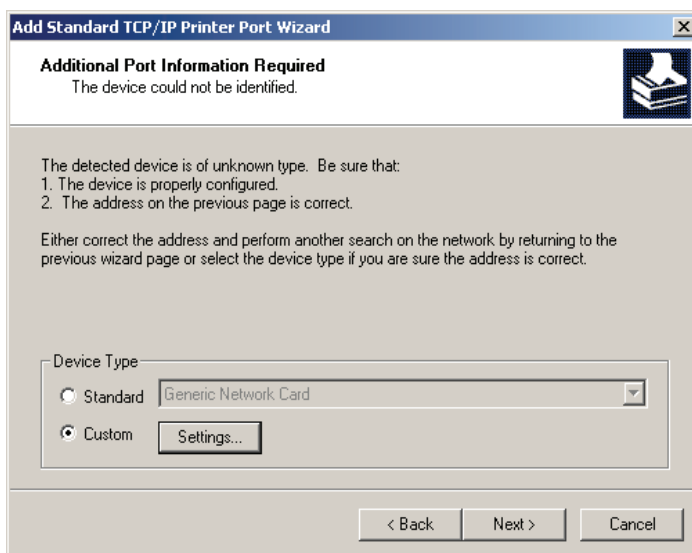

7. Im Kästchen **Configure Standard TCP/IP Port Monitor** wählen Sie **LPR** aus dem Protokoll aus, geben Sie einen Warteschlangennamen ein, z. B. lp1, wie in der folgenden Abbildung dargestellt.
8. Klicken Sie auf **OK** und dann auf **Next**.

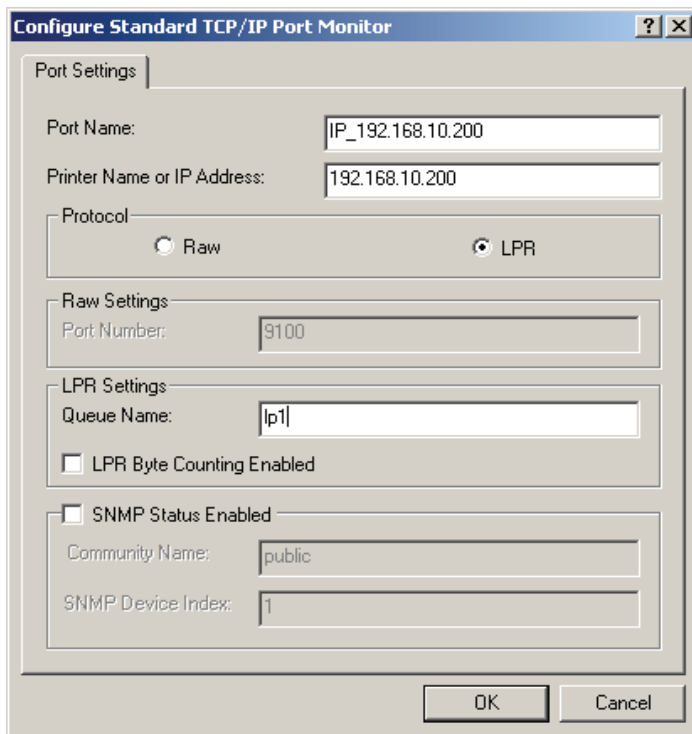

---

**Hinweis: Bitte geben Sie in diesem Schritt KEINEN anderen Namen als lp1 ein.**

---

9. Klicken Sie auf **Finish**.
10. Wählen Sie den entsprechenden Druckerhersteller und die Druckertypenliste aus und klicken Sie auf **Next**.
11. Geben Sie einen neuen **Printer name** ein oder belassen Sie den Standard und klicken Sie auf die Schaltfläche **Next**.
12. Die Mitteilung „Um zu überprüfen, ob der Drucker ordnungsgemäß installiert ist, können Sie eine Testseite ausdrucken“ wird angezeigt. Wählen Sie **Yes (Recommended)** und klicken Sie auf **Finish**.
13. Erledigt.

## UNIX-Installation

Nachdem die statische IP-Adresse zugewiesen wurde, ist der Printserver jetzt zur Konfiguration bereit. Bei einigen UNIX/Linux Systemen beziehen wir die unten stehenden ausführlichen Installationsvorgänge mit ein. Wenn Sie den Installationsvorgang, der Ihrem UNIX System entspricht, nicht finden können, lesen Sie in Ihrem UNIX-Handbuch nach, wie Sie Ihr UNIX für „**ferngesteuerte Drucksysteme**“ konfigurieren müssen.

## SCO UNIX 8.0.0 (Caldera Open Unix 8.0.0)

1. Wählen Sie „**SCO Admin**“ aus.
2. Wählen Sie „**Printer Setup Manager**“ aus.
3. Geben Sie //Printer / **Add TCP / IP Printer...ein.**
4. **Name:**  
Geben Sie einen frei wählbaren Namen ein. Zum Beispiel: Test.  
**Protokolltyp:**  
Wählen Sie „lpd (BSD)“ aus.  
**Fabrikat/Modell:**  
Wählen Sie das Druckermodell aus. Zum Beispiel: EPSON LQ570.  
**Druckeranschlusstyp:**  
Wählen Sie „On Remote Server“ aus.  
**Remote System:**  
Geben Sie die IP-Adresse des Printservers ein. Zum Beispiel: 192.168.1.250  
**Remote Drucker:**  
lp1 oder lp2 oder lp3. (fest)  
Wenn der Drucker an den ersten Printserveranschluss angeschlossen ist, wählen Sie bittelp1aus.  
Wenn der Drucker an den zweiten Printserveranschluss angeschlossen ist, wählen Sie bitte lp2 aus.  
Wenn der Drucker an den dritten Printserveranschluss angeschlossen, wählen Sie bitte lp3 aus.
5. Klicken Sie auf „**OK**“.
6. Geben Sie /Drucker / **Standard einstellen** ein.

## System V Version 4 Unix

1. Zum Beispiel: der Printserver hat eine statische IP-Adresse: 192.168.1.100
2. Geben Sie „**lpsystem -tbsd 192.168.1.100**“ ein.
3. Geben Sie „**lpadmin -pa1 -s 192.168.1.100!lp1**“ ein. lp1 für den ersten Printserveranschluss.
4. Geben Sie „**accept a1**“ ein.
5. **Geben Sie „enable a1“ ein.**

## Redhat Linux 9 (Fedora)

Der Printserver kann unter jedem Linux-basierten System u.a. Slackware, RedHat usw. problemlos arbeiten.

Grundsätzlich basiert das Linux Drucksystem auf dem BSD-System. Obwohl viele kommerzielle Linux Systeme auf dem Markt verfügbar sind und deren Befehle leicht abweichen, je nachdem, welche Version eingesetzt wird, ist die Funktionalität der Linux-basierten Varianten genau gleich.

Im Folgenden finden Sie die Vorgehensweisen (**recommended for all users**) auf Red Hat Linux 7.2/7.3 oder höher, bei welchen das *X-Window* System installiert ist.

1. Stellen Sie sicher, dass TCP/IP richtig auf Ihrem RedHat System inklusive der Netzwerk-Schnittstellen-Kartentreiber und der Einstellungen, in Bezug auf IP (d. h. IP-Adresse, Subnetzmaske und Gateway-IP) eingestellt sind.
2. **root** einloggen.
3. Weisen Sie dem Printserver eine IP-Adresse zu. Im Shellmodus:
  - c.1. `arp -s <Die IP-Adresse, die Sie dem Printserver zuweisen möchten>< Print Server's Node ID>`
  - c.2. `tftp` ausführen `< Print Server 's IP>` Rufen Sie `config.txt` und `quit tftp` auf.
  - c.3. Bearbeiten Sie `config.txt` und ändern Sie die IP-Adresse, Subnetzmaske und Gateway-IP ab. Wenn dies fertiggestellt ist, speichern Sie `config.txt`.
  - c.4. Führen Sie `tftp` aus `<Print Server 's IP>` mit `config.txt` und `quit tftp`.
4. Starten Sie X-Windows, indem Sie **startx** im Shellmodus eingeben.
5. Öffnen Sie die **Printer Configuration**.

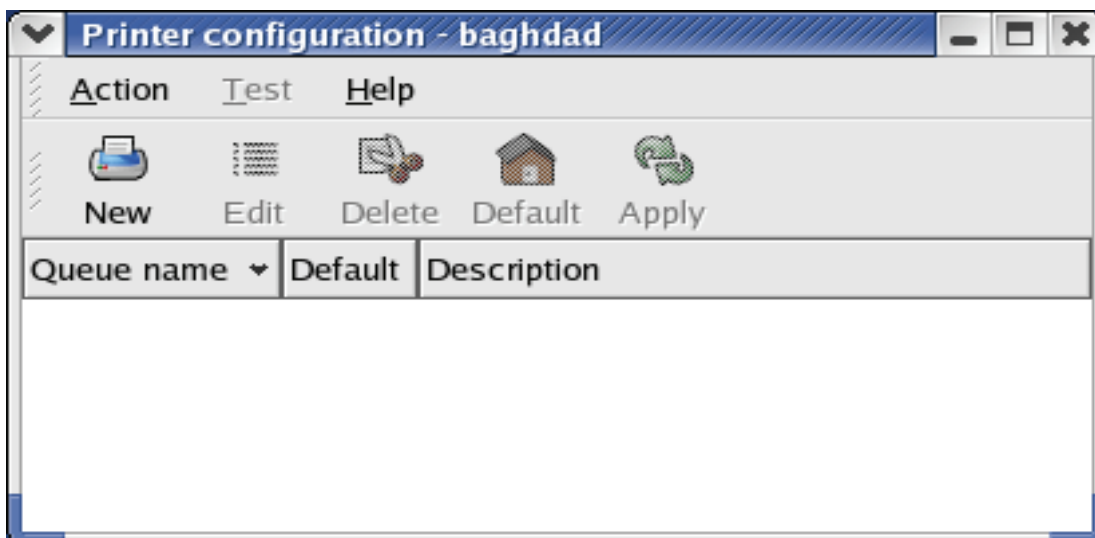

6. Klicken Sie auf die Schaltfläche **New**.



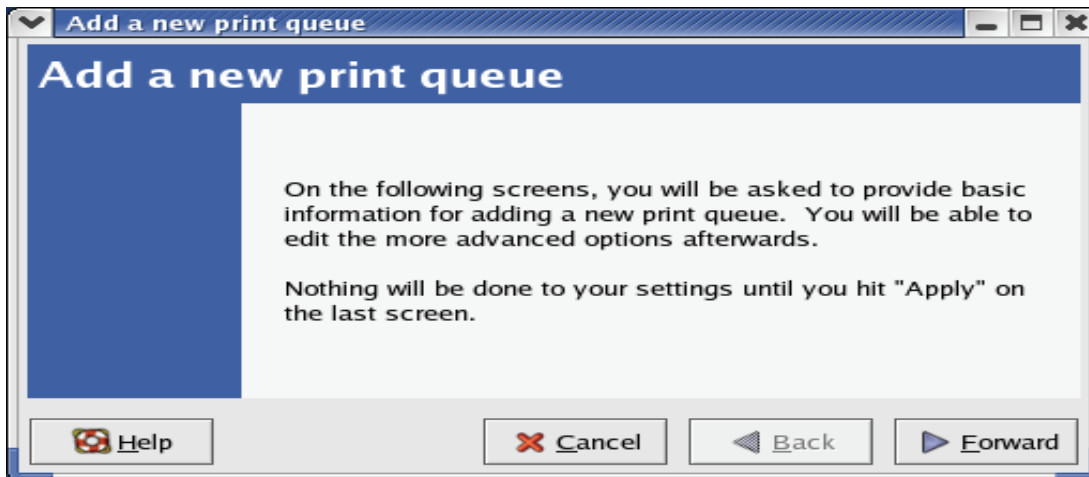

7. Klicken Sie auf die Schaltfläche **Forward**.

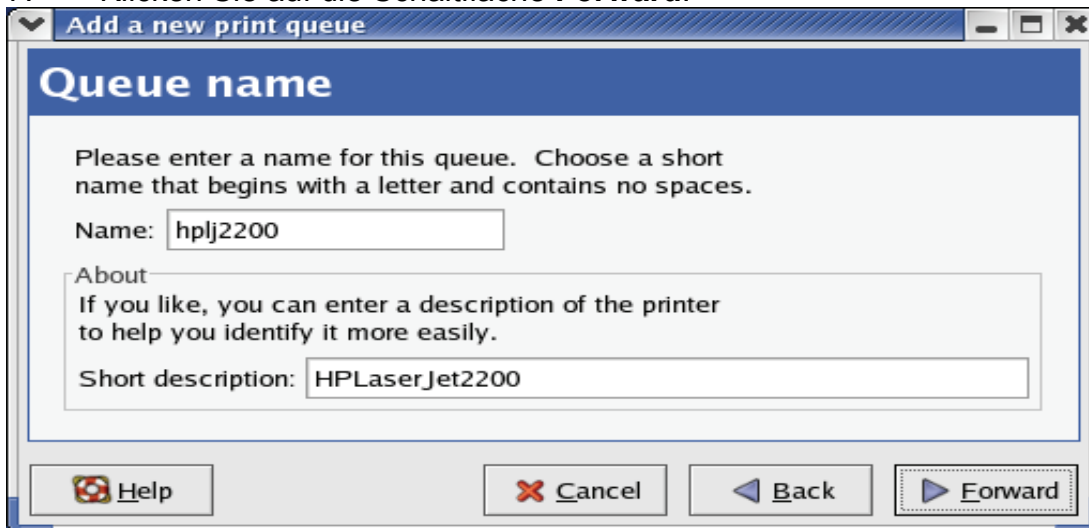

8. Geben Sie einen benutzerdefinierten **Name** im Namenfeld ein und klicken Sie auf **Forward**.

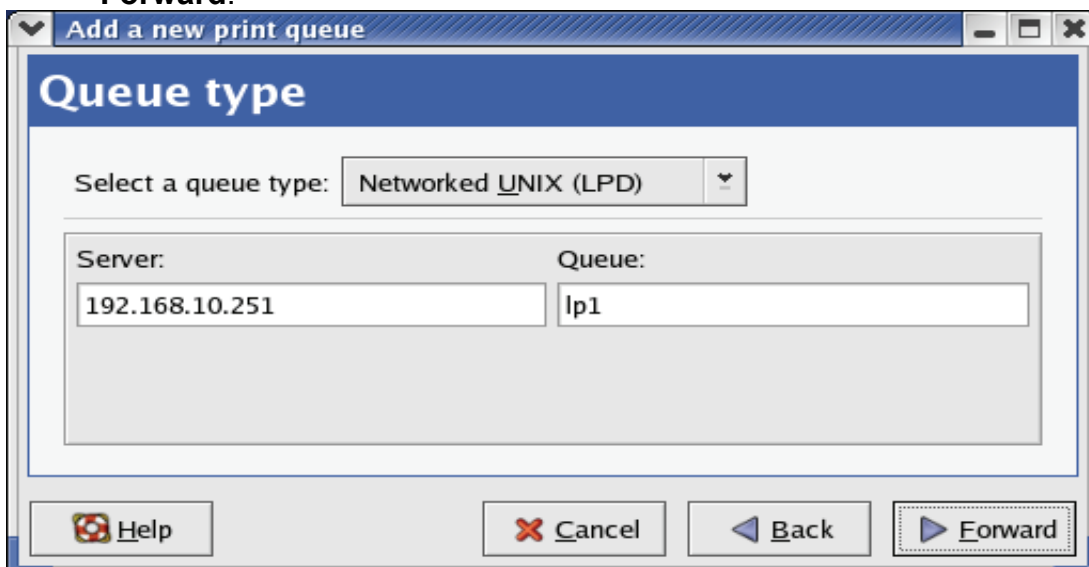

9. Wählen Sie **Networked UNIX** aus dem Feld **Queue Type** aus.
10. Geben Sie die IP-Adresse des Printservers im **Server-feld** ein.
11. Geben Sie einen Anschlussnamen des Printservers im Feld **Queue** ein, der mit dem Drucker verbunden ist. Zum Beispiel: lp1.
12. Klicken Sie auf die Schaltfläche **Forward**.
13. Wählen Sie Postscript **Printer** aus dem **Postscript Printer** aus.

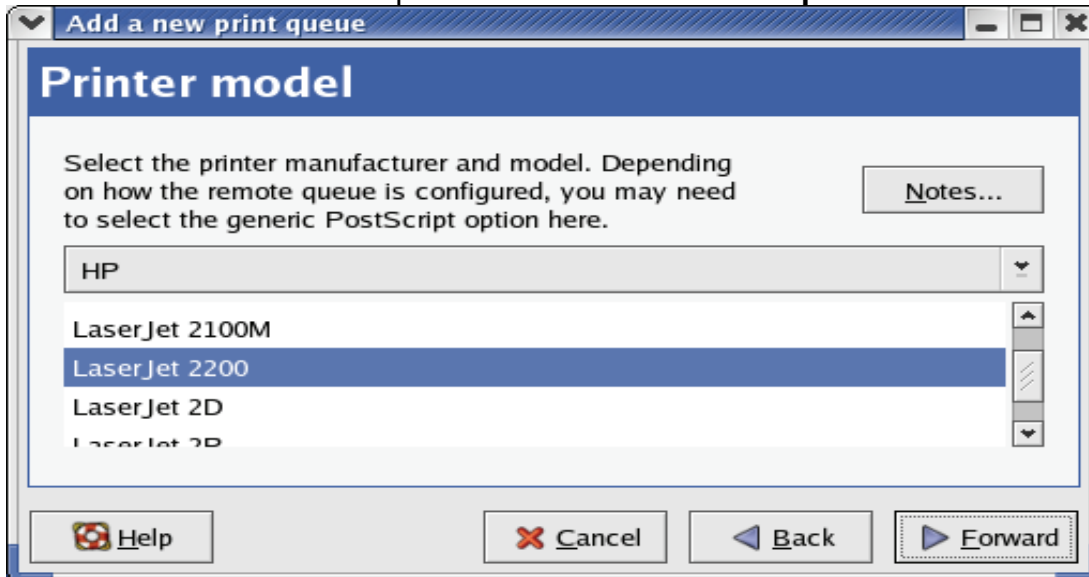

14. Wählen Sie das Druckermodell aus und klicken Sie auf **Forward**.

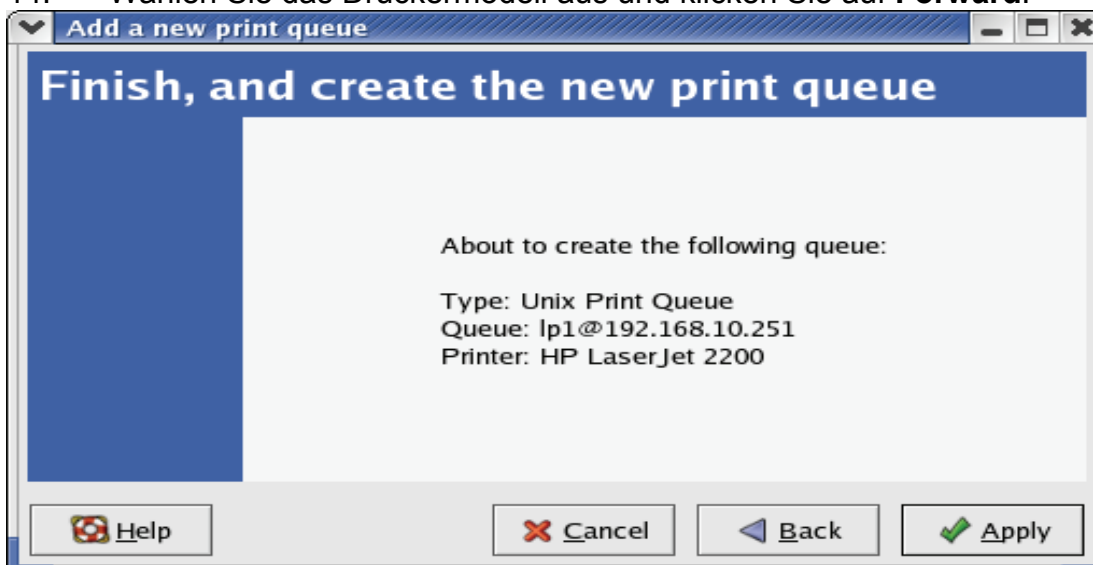

15. Erledigt.

# 8. Printserver aufrüsten

## Übersicht

Das Aufrüsten des Printservers ermöglicht Ihnen, dessen Firmware innerhalb des Printservers aufzurüsten, wenn die neuere Software Version des Printservers bei Ihrem Händler vor Ort verfügbar ist. Je nach den unterschiedlichen Systemen, welche die Anwender einsetzen, ist dieses Kapitel in verschiedene Abschnitte unterteilt; bitte suchen Sie Ihr System aus der folgenden Liste heraus.

1. ***Printserver mit PSAdmin aufrüsten***
2. ***Printserver mit Windows 2000/XP/2003/Vista/7 aufrüsten***
3. ***Printserver mit UNIX System aufrüsten***
4. ***Printserver mit WEB-Browser aufrüsten***

---

**Hinweis:**

1. Bevor Sie den Printserver aktualisieren, stellen Sie bitte sicher, dass die notwendige Binärdatei sich in Ihrem aktuellen Arbeitsverzeichnis befindet.
2. Bevor Sie den Printserver aktualisieren, stellen Sie sicher, dass keine Druckaufträge vorliegen. Sie müssen warten, bis der Druckauftrag beendet ist, bevor Sie die Aktualisierung starten können.
3. Achten Sie darauf, dass Sie die Dateiübertragung nicht unterbrechen. Wenn die Übertragung unterbrochen wird, muss der Printserver ggf. von Ihrem Händler neu initialisiert werden.

---

### Printserver mit PSAdmin aufrüsten

1. Loggen Sie sich in Ihre NetWare Dateiserver als Supervisor (Admin.) oder ähnliches ein.
2. Stellen Sie sicher, dass sich die Binärdatei im PSAdmin-Verzeichnis befindet.
3. Starten Sie **PSAdmin** aus Ihrem Windows PC.
4. Klicken Sie auf das **Upgrade** Symbol in der Werkzeugleiste.

### Printserver aus Windows 2000/XP/2003/Vista/7 (über TCP/IP) aufrüsten

1. Stellen Sie sicher, dass sich die Binärdatei in Ihrem aktuellen Arbeitsverzeichnis befindet.
2. Bei der 2000/XP/2003/Vista/7 DOS-Abfrage, geben Sie „**tftp -i <print server's IP address> put mpsXX.bin**“ ein.

3. Warten Sie auf die Benachrichtigung, dass die Übertragung erfolgreich abgeschlossen ist.
4. Erledigt.

### **Printserver mit UNIX (über TCP/IP) aufrüsten**

1. Als Root einloggen
2. Stellen Sie sicher, dass sich die Binärdatei in Ihrem aktuellen Arbeitsverzeichnis befindet.
3. Geben Sie „**tftp <print server's IP address>**“ ein.
4. Bei einer tftp-Abfrage, geben Sie „**get upgrade**“ ein.
5. Wechseln Sie zum Binary-Modus.
6. Bei einer tftp-Abfrage, geben Sie „**put mpsXX.bin**“ ein.
7. Warten Sie, bis die Dateiübertragung fertiggestellt ist.
8. Verlassen Sie tftp.
9. Erledigt.

### **Printserver mit Browser aufrüsten**

1. Stellen Sie sicher, dass sich die Binärdatei in Ihrem aktuellen Arbeitsverzeichnis befindet.
2. Geben Sie die IP-Adresse des Printserver als URL ein.
3. Klicken Sie auf **Misc** und wählen Sie dann **Firmware Upgrade** aus, dann wird das folgende Fenster angezeigt.

**Status**   **Setup**   **Misc**   **Restart**

**Factory Default**   **Firmware Upgrade**

This page allows you to upgrade the firmware of the print server.  
Note: please make sure the firmware is correct before you proceed. If you do not know which firmware file you should use, please contact your local dealer for technical support.

Firmware Upgrade  
Select Firmware Directory and File:  **Browse...**

**Firmware Upgrade**

4. Klicken Sie auf **Browse...** und wählen Sie die Firmware-Datei aus.
5. Klicken Sie auf **Upgrade**.
6. Erledigt.

# 9. Fehlerbehebung

## Übersicht über allgemeine Fehlerbehebung

Die meisten allgemeinen Probleme, weshalb der Printserver fehlerhaft funktioniert, werden in diesem Kapitel beschrieben. Wenn das Problem noch immer besteht, nachdem Sie dieses Kapitel gelesen haben, kontaktieren Sie bitte Ihren Händler für Technischen Support.

### LED-Anzeigeleuchten

Der Printserver ist mit LED-Leuchten ausgestattet, die Sie bei Diagnosen unterstützen, welche durch das Netzwerk und/oder die Printserver Hardware selbst verursacht werden.

#### Status (orange)

Wenn die Printservereinheit eingeschaltet wurde, blinkt als Teil des Einschalt-Selbsttests (**POST**) die **Status**-LED fünf Mal auf. Dies zeigt an, dass die Printserver Hardware ordnungsgemäß konfiguriert ist.

---

---

**Hinweis:** Stellen Sie sicher, dass die LED fünf Mal blinkt (**POST**), wenn Sie das Gerät an den Strom anschließen. Wenn das Gerät nicht fünf Mal blinkt, kontaktieren Sie Ihren Händler und lassen Sie das Gerät austauschen oder reparieren.

---

---

#### LAN (grün: 100Mbit/s; orange: 10Mbit/s)

#### USB (Grün: USB2.0; orange: USB1.1)

Der Printserver wird an den USB-Drucker angeschlossen.

### Probleme im Zusammenhang mit dem Stromanschluss

Der Printserver muss mit einem Netzteil angeschlossen werden, damit dieser funktioniert. Wenn Sie ein Problem mit dem Stromanschluss haben, prüfen Sie, ob das Stromkabel oder die Anschlüsse beschädigt sind. Überprüfen Sie, ob die Netzspannung des mit dem Printserver mitgelieferten Netzteils mit der Netzspannung in Ihrem Land oder Gebiet übereinstimmt. Die Benutzung eines falschen Netzteils kann Ihren Printserver beschädigen.

### Probleme im Zusammenhang mit dem Druckanschluss

Fehlerhafte Druckdaten können verursacht werden, wenn sich der Anschluss des Printservers vom USB-Anschluss des Druckers gelöst hat. Prüfen Sie, ob Stifte am USB-Anschluss beschädigt sind. Prüfen Sie außerdem den Kabelanschluss. Wenn Stifte beschädigt sind, kontaktieren Sie Ihren Händler, damit dieser den Anschluss austauscht.

## Windows 2000/XP/2003/Vista/7 Fehlerbehebung

Die Mehr-Segment LAN-Umgebungs-Installation (über den Netzwerk-Druckanschluss). Wenn sich Ihr Printserver und Windows 2000/XP/2003/Vista/7 in zwei verschiedenen Segmenten befinden, und Ihr Windows NT Server als Router/Gateway verwendet wird, müssen Sie die folgende Vorgehensweise implementieren, sodass Ihr Printserver ordnungsgemäß funktioniert:

- Fügen Sie RIP hinzu für NWLink IPX/SPX kompatiblen Transport. Siehe im *Abschnitt RIP für NWLink IPX/SPX* kompatible Transport Installationsvorgehensweise weiter unten in diesem Kapitel.
- Fügen Sie den Rahmentyp 802.2 für beide Ethernet-Adapter hinzu. Siehe *Mehr-Segment-Rahmentyp 802.2 Installation* weiter unten in diesem Abschnitt.

### RIP für NWLink IPX/SPX kompatibler Transport Installationsvorgehensweise

1. Wählen Sie **Start** in der linken unteren Ecke Ihres Bildschirms bei Ihrem Windows NT Server aus, der als Router verwendet wird.
2. Wählen Sie **Settings** aus.
3. Wählen Sie das **Control Panel** aus.
4. Doppelklicken Sie auf das **Network** Symbol.
5. Wählen Sie **Services** aus.
6. Wählen Sie **Add** aus
7. Wählen Sie **RIP for NWLink IPX/SPX compatible transport** in dem Kästchen „Netzwerkservice auswählen“ aus und klicken. Klicken Sie auf **OK**.
8. Befolgen Sie die Anweisungen auf dem Bildschirm.
9. Erledigt.

### Mehr-Segment-Rahmentyp 802.2 Installation

1. Wählen Sie **Start** in der linken unteren Ecke Ihres Bildschirms bei Ihrem Windows NT Server aus, der als Router verwendet wird.
2. Gehen Sie auf **Settings** und wählen Sie das **Control Panel** aus.
3. Doppelklicken Sie auf das **Network** Symbol.
4. Wählen Sie **Protocols** aus. Wählen Sie **NWLink IPX/SPX Compatible Transport** aus.



5. Wählen Sie **Properties** aus.
6. Wählen Sie Ihre (erste) Netzwerk-Schnittstellenkarte aus und wählen Sie **Manual Frame Type Detection** aus.
7. Klicken Sie auf **Add**.
8. Im Feld **Frame Type** wählen Sie **Ethernet 802.2** aus.
9. Im Feld **Network Number** geben Sie eine eindeutige 8-stellige hexadezimale Netzwerknummer ein. Zum Beispiel: 12345ABC.
10. Wählen Sie **Add** aus
11. Wiederholen Sie die Schritte 8-12 für den anderen Ethernet-Adapter.
12. **Starten Sie den Computer neu.**
13. Erledigt.

## **Printserver auf ein neues Segment verschieben**

Wenn der Printserver von einem Netzwerk-Segment nach der ersten Installation über den Netzwerk-Druckanschluss verschoben wird, muss der Printserver auf dem Original Windows NT Server oder auf jedem Windows 95/98 Computer mit dem Printserver neu konfiguriert werden, um mit dem Treiber des Printservers auf jedem Computer eine neue Verbindung zu erstellen.

## **Printserver Neukonfigurationsvorgehensweise unter Windows 95/98/Me**

1. Klicken Sie auf **Start** im linken unteren Eck des Bildschirms.
2. Wählen Sie **Settings** und **Printers** aus.
3. Wählen Sie Ihren Drucker, der an den Printserver angeschlossen ist aus und Rechtsklicken Sie auf das Druckersymbol. Wählen Sie **Properties** aus.
4. Klicken Sie auf die Registerkarte **Details**.
5. Klicken Sie auf **Port Settings**, wie in der Abbildung unten dargestellt. Der Printserver wird im folgenden Konfigurations-Bildschirm des Printservers angezeigt.

Suchen Sie Ihren Original-Printserver gemäß dessen Anschlussnamen oder eines anderen gekennzeichneten Namens und klicken Sie auf diesen Printserver.

6. Klicken Sie auf **OK** und kehren Sie zu der Eigenschaftenseite des Druckers zurück.
7. Klicken Sie auf **OK**.

8. Erledigt.

## **Printserver Neukonfigurationsvorgehensweise bei Windows NT**

1. Klicken Sie auf **Start** im linken unteren Eck des Bildschirms.
2. Wählen Sie **Settings** und **Printers** aus.
3. Wählen Sie Ihren Drucker, der an den Printserver angeschlossen ist aus und Rechtsklicken Sie auf das Druckersymbol. Wählen Sie **Properties** aus.
4. Klicken Sie auf die Registerkarte „Anschlüsse“.
5. Klicken Sie auf **Configure Port**. Der Printserver wird im folgenden Fenster angezeigt.
6. Suchen Sie Ihren Original-Printserver gemäß dessen Anschlussnamen oder eines anderen gekennzeichneten Namens und klicken Sie auf diesen Printserver.
7. Klicken Sie auf **OK** und kehren Sie zu der Eigenschaftenseite des Druckers zurück.
8. Klicken Sie auf **OK**.
9. Fertiggestellt!

## **Ihren Computer zu einem neuen Segment verschieben**

Wenn Sie den Printserver am Netzwerkdruckerport Ihres NT oder Windows 95/98/Me Computers verwenden und Sie Ihren Computer in ein anderes Segment verschieben, müssen Sie den Printserver erneut an Ihrem Computer konfigurieren, um ihn verwenden zu können. Dieser Vorgang ist jedoch genau gleich wie das Verschieben des Printservers in ein neues Segment. Siehe „*Moving the print server to a new segment*“ für weitere ausführliche Anweisungen zur Neukonfiguration.

## **Novell NetWare Fehlerbehebung**

Viele Druckprobleme können auf falsche oder unvollständige Printserver-Installationen zurückgeführt werden. *Es ist immer ratsam, zuerst die Installations-Konfigurationen zu prüfen.*

In einigen Fällen, löschen Sie ggf. den Printserver, die Druckschlange(n) oder die andere(n) Einstellung(en). Erstellen Sie dann die notwendigen Parameter oder Konfigurieren für den Printserver neu, indem Sie PSAdmin starten.

## TCP/IP Fehlerbehebung

Wenn Sie einen neuen Printserver auf Ihrem NT/UNIX Server über LPR Anschluss drucken, unter dem TCP/IP Protokoll konfigurieren, könnten Sie auf das folgende Problem stoßen, bei Ihren ersten Installationsschritten:

*„Ich kann den „arp“-Befehl ausführen. Wenn ich jedoch den Printserver pinge oder per tftp aufrufe, wird immer „Anfrage abgelaufen“ angezeigt. Ich habe den Stromanschluss des Printservers geprüft und der POST war in Ordnung. Auch das Netzkabel ist i. O. Ich kann den tftp-Befehl nicht ausführen, um die Printserver-Konfigurationsdatei aufzurufen und auszuführen und dessen IP-Adresse dauerhaft speichern. Daher kann ich die Installation des Printservers nicht fortführen.“*

Wenn man dieses Problem betrachtet, gibt es drei mögliche Ursachen:

### **A. Die Knoten-ID des Printservers, die Sie im „arp“- Befehl festgelegt haben, ist nicht richtig.**

Wenn dies der Fall ist, stellen Sie bitte sicher, dass das Feld Knoten-ID bei der entsprechenden Eingabe der IP-Adresse des Printservers in die ARP Cache Tabelle richtig ist, indem Sie den folgenden Befehl bei der DOS-Anfrage des NT eingeben. „arp -a“

Wenn die Knoten-ID, die in dem Fenster angezeigt wird, nicht zu der Knoten-ID des Printservers passt, befolgen Sie bitte die Anweisungen unten, um die Eingabe zurückzusetzen.

1. Bei der DOS-Anfrage des NT geben Sie „arp -d <print server's IP address>“ ein, um die aktuelle Eingabe zu löschen.
2. Geben Sie „arp -s <print server's IP><print server's Node ID>“ ein, um eine neue ARP-Eingabe festzulegen.
3. Siehe Kapitel 7 für ausführliche Anweisungen, um die Installation fertigzustellen

### **B. Die Printserver IP-Adresse wird dupliziert oder ist dieselbe, wie eine andere Computer-IP-Adresse im Netzwerk**

Wenn dies der Fall ist, fragen Sie bitte bei Ihrem Netzwerk-Administrator nach, um eine nicht verwendete IP-Adresse für Ihren Printserver zu erhalten.

### **C. Der Printserver befindet sich auf einem Segment und Ihr Windows NT Server auf einem anderen Segment**

*(dieser Fehlerbehebungsleitfaden gilt auch für ein Mehr-Segment-Netzwerk, bei der Installation des Printservers).*

Nimmt man an, dass der Printserver z. B. auf Segment A liegt, der NT Server auf Segment B und es einen Gateway Computer zwischen Segment A und Segment B gibt, kann das Netzwerk ein vollständiges TCP/IP-Netzwerk oder ein Hybrid eines TCP/IP und IPX/SPX Netzwerk sein.

Wenn dies der Fall ist, müssen die folgenden Schritte anwenden, je nachdem, auf welcher Plattform der Gateway Computer sich befindet.

a. Wenn der Gateway Computer ein NT/UNIX Server ist:

Sie müssen den selben „arp“-Befehl ausführen, um eine Eingabe am NT/UNIX Computer als Gateway festzulegen, um Ihre folgenden „ping“ oder/und „tftp“-Befehle an den Printserver zu senden.

b. Wenn der Gateway Computer ein Novell NetWare Datenserver ist:

1. Aufgrund des Vorhandenseins dieses NetWare Datenservers kann das IPX/SPX Protokoll auf Ihrem Netzwerk verwendet werden. Daher empfehlen wir dringend, dass Sie **PSAdmin** von irgendeinem Client-Computer starten und **„Manual Setup“** auswählen, um die IP-Adresse des Printservers festzulegen (weitere Informationen über die manuelle Installation finden Sie in Kapitel 3).

2. Wenn die oben beschriebene Lösung nicht anwendbar ist, müssen Sie die Anweisungen unten befolgen, um die IP-Adresse des Printservers einzurichten.

Zur Erklärung nehmen wir an, dass sich der NT-Server auf Segment A befindet und dessen IP-Adresse 192.72.214.66 (Subnetzmaske: 255.255.255.224) lautet, der Printserver muss auf Segment B, z. B. mit der IP-Adresse, z. B. 192.72.214.100 installiert sein.

1. Suchen Sie eine nicht verwendete IP-Adresse auf Segment A zum vorübergehenden Gebrauch in den folgenden Schritten, z. B. 192.72.214.68.

2. Schließen Sie Ihren Printserver an Segment A als Netzwerkknoten an.

3. Geben Sie an Ihrem NT-Server, z. B. „arp -s 192.72.214.68 00-40-01-3F-02-AB“ ein. Bitte beachten Sie, dass Sie bei diesem arp-Befehl 192.72.214.68 eingeben müssen. Geben Sie diese IP-Adresse nicht als 192.72.214.100 ein.

4. Geben Sie „tftp 192.72.214.68 get config.txt“ ein. Die Konfigurationsdatei wird dann abgefragt und auf Ihren NT-Server übertragen.

5. Geben Sie „edit config.txt“ ein, um diese Konfigurationsdatei zu ändern.

6. Ändern Sie in Ihrem Editor das Feld **„BoxIP-Adresse“** von „0.0.0.0“ auf „192.72.214.100“ ab. **Lassen Sie die anderen Optionen als Standard und ändern Sie deren Werte nicht.** Wenn Sie dies fertiggestellt haben, speichern Sie die neue Datei und schließen Sie Ihren Editor. **Beachten Sie bitte, dass Sie in diesem Schritt eine IP-Adresse eingeben müssen, die auf Segment B gültig ist, wie z. B. 192.72.214.100 in diesem Beispiel, anstelle von 192.72.214.68.**

7. Geben Sie z. B. „tftp 192.72.214.68 put config.txt“ ein, um diese neue Konfiguration auf den Printserver zurück zu speichern.

8. Verschieben Sie den Printserver zurück auf Segment B.

9. Fertiggestellt!

# Anhang

## SMB Drucken mit Windows XP

1. Aktivieren Sie die SMB Einstellungen aus der Webkonfiguration des Printservers. Angenommen Ihr Computer verwendet die „**ARBEITSGRUPPE**“ als SMB-Arbeitsgruppenname unter Windows. Weisen Sie bitte denselben SMB-Namen für Ihren Printserver zu. Wenn der Printserver einen anderen SMB-Namen verwendet, ist der SMB-Druck nicht mehr aktiv.

The screenshot displays the web configuration interface for a printer. At the top, there are four buttons: 'Status', 'Setup', 'Misc', and 'Restart'. The 'Setup' button is highlighted with a red box. Below this is a navigation bar with tabs for 'System', 'TCP/IP', 'NetWare', 'AppleTalk', 'SNMP', 'SMB', and 'back'. The 'SMB' tab is selected and highlighted with a red box. The main content area is titled 'undefined' and contains two input fields. The first field is labeled 'Workgroup' and 'Name:', with the value 'WORKGROUP' entered. The second field is labeled 'Shared Name' and 'Printer:', with the value 'LP1' entered. Both input fields are highlighted with red boxes. A 'Save & Restart' button is located at the bottom of the form. Red numbers 1, 2, and 3 are placed near the 'Setup', 'SMB', and the 'LP1' field respectively.

2. Jetzt können Sie den Printserver in der SMB-Arbeitsgruppe von Windows suchen. Doppelklicken Sie dazu auf das Symbol.

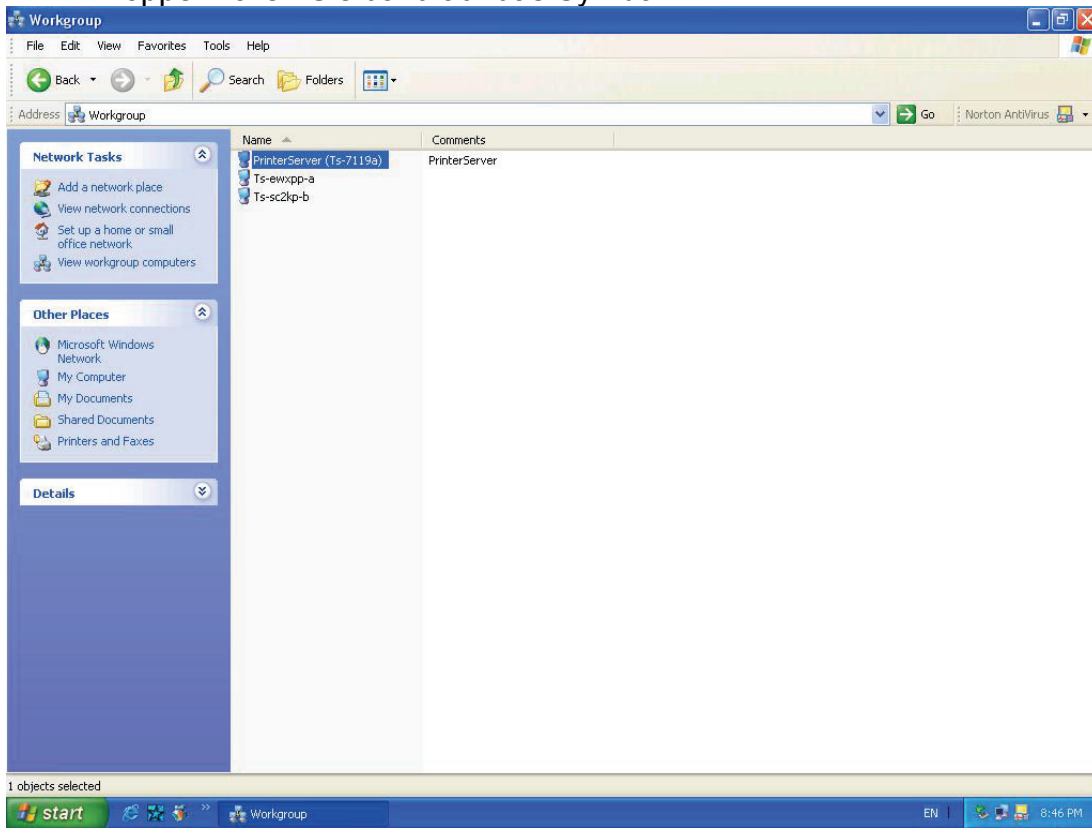

3. Doppelklicken Sie noch einmal.

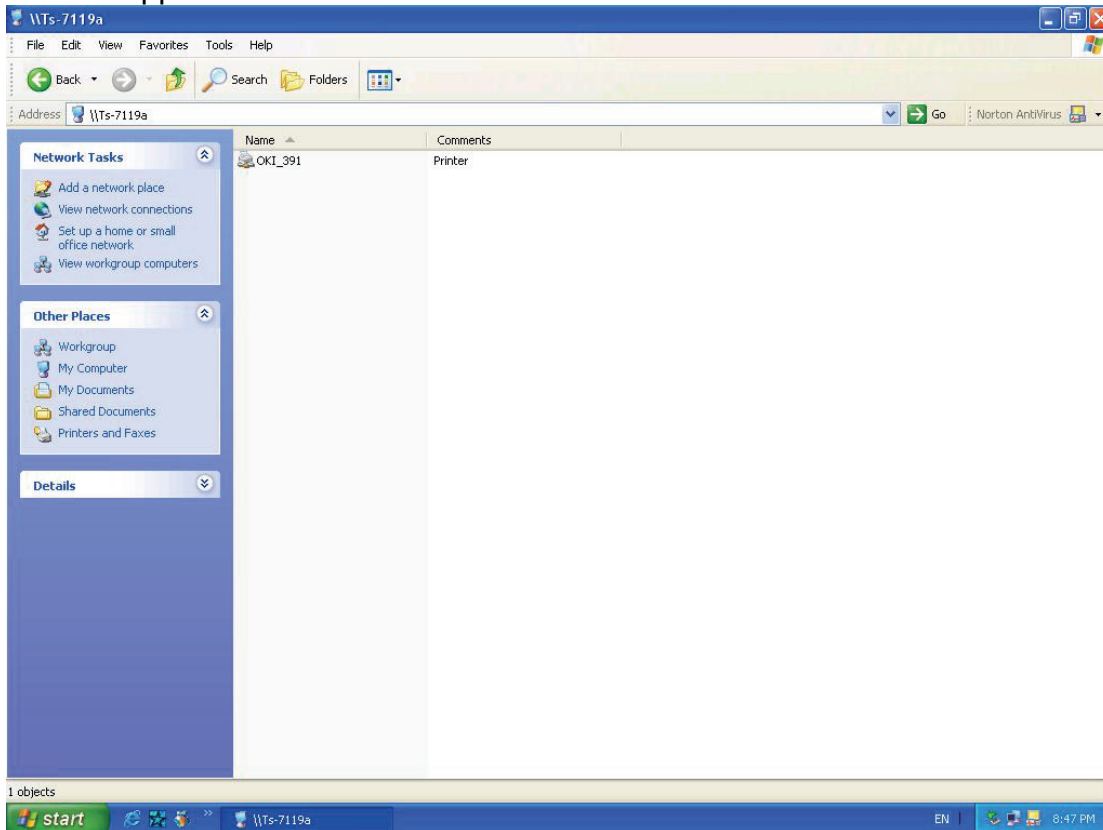

#### 4. Jetzt müssen Sie den Druckertreiber installieren.

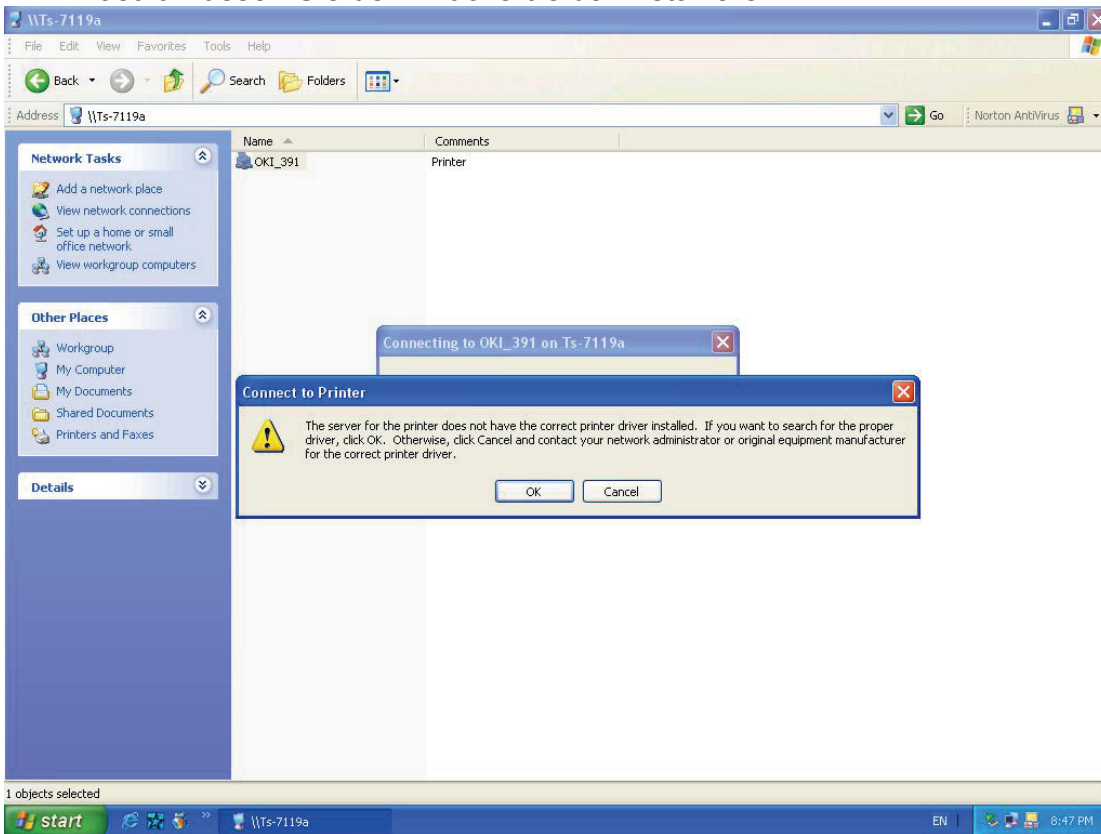

#### 5. Wählen Sie diesen aus dem „Add Printer Wizard“ aus.

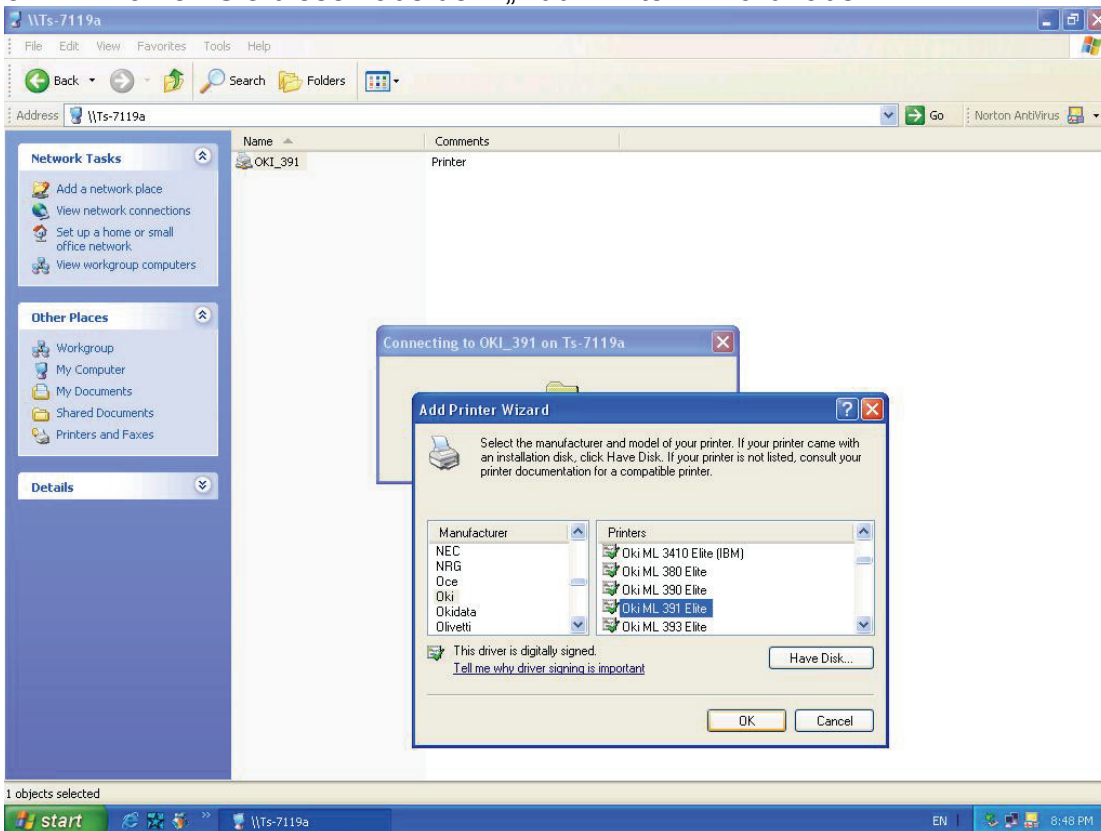

## 6. Die Druckerinstallation ist erfolgreich.

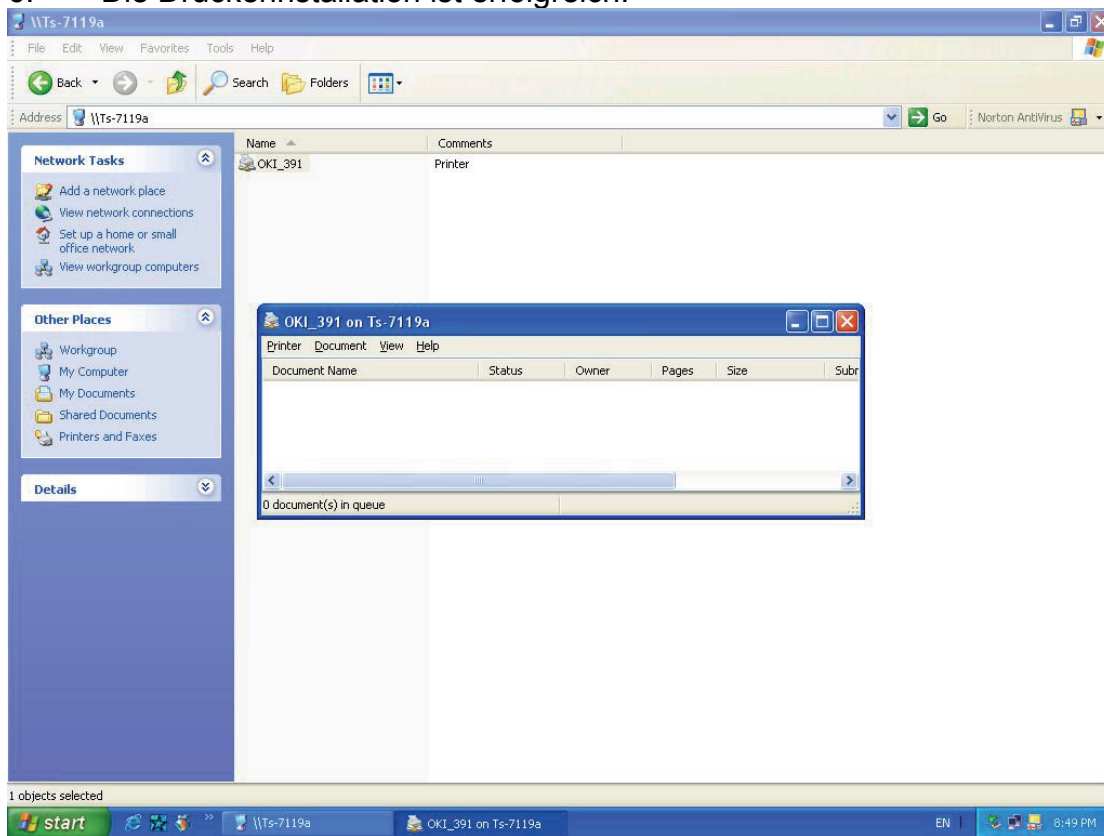

## 7. Jetzt können Sie Ihr Druckersymbol suchen und den SMB-Druckmodus verwenden.

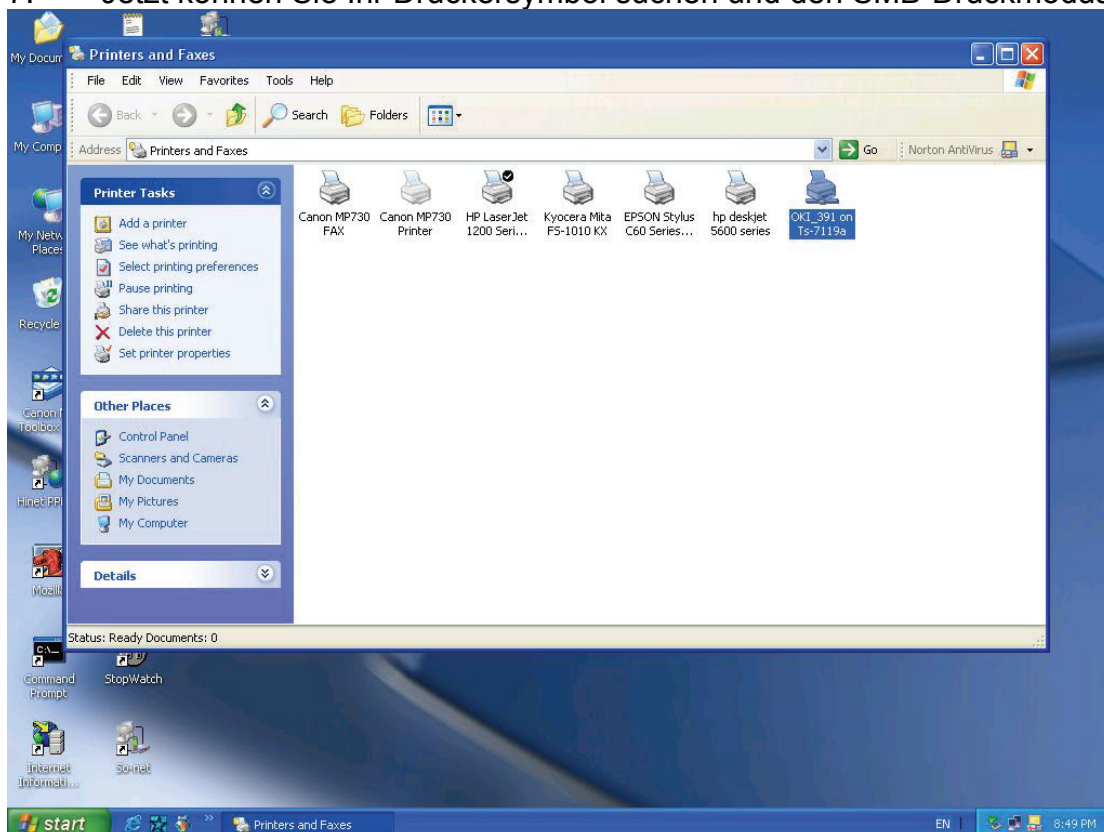



## **Rückstelltaste**

### **Booten Sie den Printserver neu:**

1. Prüfen Sie, ob der Printserver eingeschaltet ist.
2. Drücken Sie einmal auf die Rückstelltaste.

**WARNUNG: Der Printserver wird neu gestartet und alle laufenden und anstehenden Druckaufträge werden gestoppt!**

### **Werksstandard ausführen::**

1. Trennen Sie den externen Stromadapter.
2. Halten Sie die Zurücksetzen-Taste gedrückt.
3. Schließen Sie die externe Zurücksetzen-Taste wieder an. Warten Sie ca. 5~6 Sekunden.
4. Lassen Sie die Zurücksetzen-Taste wieder los.
5. Der Printserver wird neu gestartet.

**WARNUNG: Alle Einstellungen des Printservers werden gelöscht und zu den Werkseinstellungen zurückgesetzt, daher sollte diese Funktion nur mit Vorsicht verwendet werden!**

### **Selbstdiagnose seite drucken:**

1. Prüfen Sie, ob der Printserver eingeschaltet ist.
2. Drücken Sie einmal auf die Rückstelltaste.
3. Anschließend wird die Selbstdiagnoseseite einschließlich der Werkseinstellungen gedruckt.

#### **Hinweis:**

1. Es wird dringend empfohlen, zum Drucken der Selbstdiagnoseseite einen Laserdrucker zu verwenden.
2. Einige Drucker können möglicherweise die Selbstdiagnoseseite nicht vollständig drucken. Zum Beispiel wird der HP deskjet 948c/895CXi die Selbstdiagnoseseite drucken, aber seine Papierende-LED wird aufleuchten.

## Häufig gestellte Fragen

### Frage A

*Die Druckaufträge werden erfolgreich an die Druckwarteschlange gesandt, aber das Senden an den Drucker schlägt fehl.*

#### Mögliche Erklärungen

1. Der Printservername/die Druckwarteschlangenkonfiguration in der PCONSOLE ist falsch.
2. Der Printservername, der im Speicher des Printservers festgelegt und gespeichert ist, passt nicht zu dem Namen, der in der PCONSOLE eingestellt ist.
3. Das Netzkabel oder das Netzteil, das an den Printserver angeschlossen ist, hat sich gelöst oder ist getrennt.
4. Der Drucker ist Offline, hat einen Papierstau oder kein Papier mehr.

#### Lösungen

1. Prüfen Sie alle Daten an der PCONSOLE.
2. Prüfen Sie alle Daten des Printservers, indem Sie PSAdmin starten.
3. Prüfen Sie, ob die Netzkabel und das Netzteil ordnungsgemäß angeschlossen sind.
4. Prüfen Sie noch einmal den Printserver-Anschluss, indem Sie PSAdmin starten. Die Anzeige muss „Angeschlossen“ lauten.

### Frage B

*Die Druckaufträge werden am Drucker gestartet, aber der Ausdruck erfolgt sehr langsam und es werden unbekannte Zeichen gedruckt.*

#### Mögliche Erklärung und Lösung

Es fehlt ein Druckertreiber oder er ist mit diesem Drucker nicht kompatibel. Wenn ein Druckertreiber verwendet wird, der nicht für diesen Drucker spezifisch ist, kann dies zu Fehlern beim Ausdruck führen. Installieren Sie den richtigen Druckertreiber. Wenn Ihnen diese Druckertreiber nicht zur Verfügung stehen, kontaktieren Sie bitte Ihren Druckerhersteller.

### Frage C

*Die Aufrüstungsprozessanzeigeleiste stoppt und scheint nicht weiterzulaufen, während Sie den Printserver aufrüsten.*

#### Mögliche Erklärung

Es kann ein Netzwerkproblem vorliegen. Dies verursacht, dass die Aufrüstung fehlschlägt.  
**Lösungen**

1. Prüfen Sie die Netzwerkverkabelung, insbesondere von der Arbeitsstation, auf welcher PSAdmin für das Printservergerät läuft.
2. Starten Sie PSAdmin und rüsten Sie den Printserver noch einmal auf.

## **Frage D**

*Die Status LED blinkt nach dem POST weiter.*

### **Mögliche Erklärung und Lösung**

Der letzte Aufrüstungsprozess wurde nicht fertig gestellt. Der Printserver muss noch einmal mit Hilfe des PSAdmin aufgerüstet werden. Weitere Einzelheiten hierzu finden Sie in Kapitel 3.

## **Frage E**

*PSAdmin meldet bei Verwendung der Automatikinstallation „Printserver Fehler erzeugen“, „Druckerfehler erzeugen“, oder „Druckwarteschlangenfehler erzeugen“.*

### **Mögliche Erklärung**

Der Printservername, der Druckername, oder der Druckwarteschlangenname, den Sie im **Auto-Installations**-Dialogkästchen eingegeben haben enthält ein Leerzeichen.

### **Lösung**

Prüfen Sie, ob im Printservernamen, Druckernamen oder Warteschlangennamen ein Leerzeichen enthalten ist. Vergeben Sie einen neuen Namen ohne Leerzeichen zwischen zwei Zeichen oder ersetzen Sie das Leerzeichen durch einen Bindestrich (-) oder einen Unterstrich (\_).

## **Frage F**

*PSAdmin meldet „Printserver existiert bereits“, „Drucker existiert bereits“ oder „Druckwarteschlange existiert bereits“, nachdem Sie den Printservernamen oder den Druckwarteschlangennamen in der Auto-Einrichtung festgelegt haben.*

### **Mögliche Erklärung**

Es besteht der gleiche Printservername oder Warteschlangename auf dem bestimmten NetWare Dateiserver, wie derjenige, den Sie im **Auto Setup** Dialogkästchen angegeben haben.

### **Lösung**

Legen Sie einen neuen Printservernamen oder Warteschlangennamen in der **Auto Setup** fest.

## Frage G

*Der Einrichtungsassistent kann den Printserver nicht finden.*

### Mögliche Erklärung

Die persönliche Firewall, die auf Ihrem Computer installiert ist, blockiert die Verbindung.

### Lösung

Deaktivieren Sie bitte die persönliche Firewall oder stellen Sie das Sicherheitsniveau auf einen niedrigeren Wert ein.

## Weitere Installationsanweisungen

### Panasonic KX-P6100/6300/6500

Wenn Sie einen Panasonic KX-P6100/6300/6500 Laserdrucker mit dem Printserver über den **Netzwerkdruckanschluss** unter Windows 95/98 verwenden, leiten Sie bitte den Drucker mit dem Druckernamen „**Panasonic KX-P6100 PCL**“ oder „**Panasonic KX-P6300 PCL**“, oder „**Panasonic KX-P6500 PCL**“ über den **Netzwerkdruckanschluss** auf den Printserver um.

*Leiten Sie NICHT den Drucker mit dem Druckernamen „Panasonic KX-P6100 GDI“, „Panasonic KX-P6300 GDI“, oder „Panasonic KX-P6500 GDI“ auf den Printserver um.*

**Bitte beachten Sie, dass der Printserver das Drucken mit hostbasierten Druckern, wie z.B. CAPT, GDI und PPA Drucker unterstützt. Des Weiteren unterstützt der Printserver keine Nicht-Druck-Funktionen des MFP (Mehr-Funktionen-Druckers).**